

Climate 3000i

CL3000iU W 26 E | CL3000iU W 35 E | CL3000iU W 53 E | CL3000iU W 70 E
 CL3000i 26 E | CL3000i 35 E | CL3000i 53 E | CL3000i 70 E

bg	Климатична сплит система	Ръководство за обслужване за потребителя	2
cs	Splitová klimatizační jednotka	Návod k obsluze pro provozovatele	11
da	Split-klimaenlæg	Betjeningsvejledning til ejeren	19
de	Split-Klimagerät	Bedienungsanleitung für den Betreiber	27
el	Κλιματιστικό Split_type	Οδηγίες χρήσης για τον υπεύθυνο λειτουργίας	35
en	Split air conditioner	Operating instructions for users	44
es	Aire Acondicionado split	Manual de usuario para el cliente.	52
et	Split-kliimaseade	Kasutusjuhend seadme kasutaja jaoks	61
fi	Split-ilmastointilaite	Käyttäjän käyttöohje	69
fr	Climatiseur split	Notice d'utilisation destinée à l'exploitant	77
hr	Mono split klima-uređaj	Upute za uporabu za korisnika	86
hu	Split klímakészülék	Kezelési útmutató az üzemeltető számára	94
it	Condizionatore split	Manuale utente	102
lt	"Split" oro kondicionavimo sistema	Naudojimo instrukcija naudotojui	111
lv	Split kondicionieris	Lietošanas instrukcija	119
mk	Сплит клима уред	Упатства за ракување за корисникот	127
nl	Split-airconditioning	Gebruiksaanwijzing voor de vakman	136
no	Split-klimaaggregat	Eierens bruksanvisning	145
pl	Urządzenie klimatyzacyjne split	Instrukcja obsługi dla użytkownika	153
pt	Aparelho de ar condicionado Split	Manual de instruções para o utilizador	162
ro	Aparat de aer condiționat	Instrucțiuni de utilizare destinate utilizatorului	171
ru	Сплит-система	Инструкция по эксплуатации для конечных потребителей	180
sk	Splitové klimatizačné zariadenie	Návod na obsluhu pre prevádzkovateľa	189
sl	Split klimatska naprava	Navodila za uporabo	197
sq	Kondicioner Split	Manuali i përdorimit	205
sr/cnr	Split klima uređaj	Uputstvo za upotrebu za korisnika	213
sv	Split-luftkonditionering	Bruksanvisning för användaren	221
tr	Split tipi klima cihazı	Kullanıcılara Yönelik Kullanma Kılavuzu	229
uk	Спліт кондиціонер	Інструкція з експлуатації для користувача	240

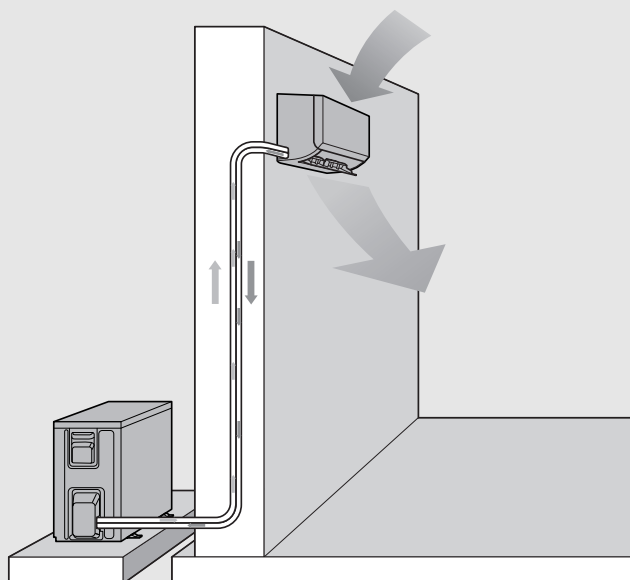

Съдържание

1	Обяснение на символите и указания за безопасност	2
1.1	Обяснение на символите	2
1.2	Общи указания за безопасност	2
1.3	Указания към това ръководство	3
2	Данни за продукта	3
2.1	Декларация за съответствие	3
2.2	Технически данни: дистанционно управление	3
2.3	Използване с мулти сплит климатик	3
2.4	Данни за хладилния агент	4
3	Обслужване	4
3.1	Преглед на вътрешното тяло	4
3.2	Преглед : дистанционно управление	4
3.3	Използване на дистанционното управление	5
3.4	Настройка на главния режим на работа	5
3.5	Настройка на таймера	6
3.6	Други функции	6
3.6.1	Настройка на функцията за накланяне	6
3.6.2	Превключване на показанието и алармата (Mute Mode)	7
3.6.3	Функции за пестене на енергия	7
3.6.4	Намаляване на шума (Silent Mode)	7
3.6.5	Индиректен въздушен поток (Wind avoid me)	7
3.6.6	Бързо охлаждане/бързо загряване	7
3.6.7	Самопочистване (I clean)	7
3.6.8	Защита от замръзване (8 °C Heating)	7
3.6.9	Блокировка на бутоните	7
3.6.10	Разширени работни функции	7
4	Отстраняване на неизправности	8
4.1	Неизправности с показание (Self diagnosis function)	8
4.2	Неизправности без показание	8
5	Техническо обслужване	9
5.1	Смяна на батериите	9
5.2	Почистване на уреда и дистанционното управление	9
5.3	Почистване на въздушния филтър	9
5.4	По-продължително извеждане от експлоатация	9
5.5	Ръчен работен режим	9
6	Защита на околната среда и депониране като отпадък	10
7	Политика за защита на данните	10

1 Обяснение на символите и указания за безопасност

1.1 Обяснение на символите

Предупредителни указания

В предупредителните указания сигналните думи обозначават начина и тежестта на последиците, ако не се следват мерките за предотвратяване на опасността.

Дефинирани са следните сигнални думи и същите могат да бъдат използвани в настоящия документ:



ОПАСНОСТ

ОПАСНОСТ означава, че ще възникнат тежки до опасни за живота телесни повреди.



ПРЕДУПРЕЖДЕНИЕ

ПРЕДУПРЕЖДЕНИЕ означава, че могат да се получат тежки до опасни за живота телесни повреди.



ВНИМАНИЕ

ВНИМАНИЕ означава, че могат да настъпят леки до средно тежки телесни повреди.

УКАЗАНИЕ

УКАЗАНИЕ означава, че могат да възникнат материални щети.

Важна информация



Важна информация без опасност за хора или вещи се обозначава с показания информационен символ.





Символ	Значение
	Предупреждение за запалими материали: хладилният агент R32 в този продукт е газ с ниска горимост и ниска отровност (A2L или A2).
	По време на монтажа и поддръжката носете предпазни ръкавици.
	Поддръжката трябва да се извършва от квалифицирано лице съгласно инструкциите в ръководството за техническо обслужване.
	При работа спазвайте инструкциите на ръководството за обслужване.

Табл. 1

1.2 Общи указания за безопасност

⚠ Указания за целевата група

Това ръководство за обслужване е предназначено за потребителя на климатичната инсталация. Указанията във всички свързани с инсталацията ръководства трябва да се спазват. При неспазване е възможно да възникнат материални щети и телесни повреди или дори опасност за живота.

- ▶ Прочетете ръководствата за обслужване на всички съставни части на инсталацията преди използването и ги запазете.

- ▶ Следвайте указанията за безопасност и предупредителните инструкции.

⚠ Употреба по предназначение

Вътрешното тяло е предназначено за монтаж вътре в сградата с връзка към едно външно тяло и други компоненти на системата, напр. управления.

Външното тяло е предназначено за монтаж извън сградата с връзка към едно или повече вътрешни тела и други компоненти на системата, например управления.

Климатичната инсталация е предназначена само за бизнес/битово ползване на места, на които температурните отклонения от настроените зададени стойности не водят до увреждания на живи същества или на материали. Климатичната инсталация не е подходяща за точна настройка и поддържане на желаната абсолютна влажност на въздуха.

Всяко друго приложение не е използване по предназначение. Не се поема отговорност за неправилна употреба на уреда и произтекли от такава употреба щети.

За монтаж на специални места (подземен паркинг, технически помещения, балкон или във всяка полуоткрита зона):

- ▶ Преди всичко спазвайте изискванията за мястото на инсталиране в техническата документация.

⚠ Общи опасности от хладилния агент

- ▶ Този уред е напълнен с хладилен агент. Газообразният хладилен агент може да образува отровни газове при контакт с огън.
- ▶ Погрижете се за редовното инспектиране и техническо обслужване на инсталацията от оторизирана сервизна фирма.
- ▶ Ако има подозрение за изтичащ хладилен агент, проветрете добре помещението и уведовете оторизирана сервизна фирма.

⚠ Изменения и ремонти

Неправомерните изменения на климатичната инсталация могат да доведат до телесни повреди и/или материални щети.

- ▶ Възлагайте извършването на работите само на оторизирана сервизна фирма.
- ▶ Не извършвайте изменения на външното тяло, вътрешното тяло или на други части на климатичната инсталация.
- ▶ Преди всякакви работи по поддръжката разединете климатичната инсталация от електрическото захранване.

⚠ Указания за боравенето с инсталацията

Грешната употреба на климатичната инсталация може да навреди на здравето ви.

- ▶ Не излагайте тялото за по-продължително време директно на въздушния поток.
- ▶ За кърмачета, деца, възрастни хора, хора на легло или такива с увреждания се уверете, че температурата в помещението е подходяща за намиращите се в помещението лица.
- ▶ Никога не вкарвайте предмети в уреда, защото можете да се нараните.

Грешното боравене с уреда може да доведе до намаляване на мощността, до повреди на уреда и лични наранявания.

- ▶ Не блокирайте входовете и изходите за въздух на уреда.
- ▶ Затваряйте вратите и прозорците по време на работа.
- ▶ Пазете вътрешното тяло от навлизане на вода.
- ▶ Проверявайте редовно монтажната рама на външното тяло за износване и стабилно захващане.
- ▶ Не прилагайте тежести, като напр. предмети или хора, върху външното тяло.
- ▶ Поддържайте праха, изпаренията и влагата в помещението на инсталиране на вътрешното тяло минимални.
- ▶ Не използвайте лесно възпламеними газове в близост до уредите, напр. от спрей флакони.

- ▶ Ако нещо с климатика не изглежда в ред (напр. миризма на изгоряло, повреден кабел), незабавно спрете работа и разединете електрическото захранване.

⚠ Сигурност на електрическите уреди за битова употреба и подобни цели

За предотвратяване на опасности от електрически уреди в съответствие с EN 60335-1 са валидни следните изисквания:

«Този уред може да се използва от деца на възраст над 8 години, както и от лица с ограничени физически, сетивни или умствени способности или без опит и познания само ако те са под наблюдение и са били инструктирани относно безопасното използване на уреда и разбират рисковете от това. Децата не трябва да играят с уреда. Почистването и обслужването не трябва да се извършват от деца без надзор.»

«Ако проводникът за свързване към захранването е повреден, той трябва да бъде подменен от производителя или от негов сервизен представител, или от лице със съответната квалификация, за да се предотврати опасността.»

1.3 Указания към това ръководство

Фигурите ще намерите на едно място в края на това ръководство. Текстът съдържа референции към фигурите.

Продуктите могат да се различават в зависимост от модела от изображенията в това ръководство.

2 Данни за продукта

2.1 Декларация за съответствие

По своята конструкция и работно поведение този продукт отговаря на европейските и националните изисквания.

 С СЕ знака се декларира съответствието на продукта с всички приложими законови изисквания на ЕС, които предвиждат поставянето на този знак.

Пълният текст на декларацията за съответствие е наличен в интернет: www.bosch-homecomfort.bg.

2.2 Технически данни: дистанционно управление

Захранване с напрежение	2 AAA батерии
Обхват на сигнала	8 m
Допустима температура на околната среда	-5 °C – 60 °C

Табл. 2

2.3 Използване с мулти сплит климатик

Вътрешното тяло може да бъде използвано в система мулти сплит климатик. В този случай са деактивирани следните функции:

- Функции за пестене на енергия **ECO** и **GEAR**
- Самостоятелно почистване (I clean)
- Намаляване на шума (Silent Mode)
- Ръчен работен режим
- Детектор за изтичане на хладилен агент
- Автоматичен режим за пестене на енергия в режим на готовност (1 W standby)

2.4 Данни за хладилния агент

Този уред съдържа флуорирани парникови газове като хладилен агент. Модулът е херметически затворен. Следните данни за хладилния агент съответстват на изискванията на Регламент на ЕС № 517/2014 относно флуорираните парникови газове.



Указания за потребителя: ако лицето, извършващо монтажа, долива хладилен агент, то трябва да нанесе допълнителното количество, както и общото количество на хладилния агент в следващата таблица.

Тип на продукта	Номинална мощност охлаждане [kW]	Номинална мощност отопление [kW]	Тип хладилен агент	Потенциал за глобално затопляне (ПГЗ) [kgCO ₂ eq.]	Еквивалент CO ₂ на първоначално напълненото количество	Начално количество за пълнене [kg]	Допълнително количество за пълнене [kg]	Общо количество за пълнене при въвеждане в експлоатация [kg]
CL3000i 26 E	2,64	2,93	R32	675	0,41	0,6	(Дължина на тръба-5) *0,012	
CL3000i 35 E	3,52	3,81	R32	675	0,44	0,65	(Дължина на тръба-5) *0,012	
CL3000i 53 E	5,28	5,57	R32	675	0,74	1,1	(Дължина на тръба-5) *0,012	
CL3000i 70 E	7,03	7,33	R32	675	0,98	1,45	(Дължина на тръба-5) *0,024	

Табл. 3 Флуориран парников газ

3 Обслужване

3.1 Преглед на вътрешното тяло

Легенда към фиг. 1:

- [1] Горен капак
- [2] Място за малък филтър
- [3] Въздушен филтър
- [4] Задна страна на дисплея
- [5] Бутон за ръчен режим
- [6] Насочваща клапа за въздух

Дисплей на вътрешното тяло

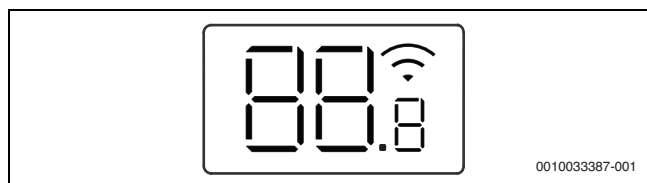

Символ	Обяснение
Число	Показание за температурата
	WLAN връзка ¹⁾ АКТУБЕН
	Показва се при някои функции, когато те бъдат включени. При изключено вътрешно тяло показва, че таймерът за включване е активен.
OF	Показва се при някои функции, когато те бъдат изключени.
dF	Автоматично размразяване активно
FP	Защита от замръзване активна: вътрешното тяло поддържа температурата в помещението на минимум 8 °C.
CL	Функцията за самостоятелно почистване е активна (I clean)
Ex, Pх, Fх	Код за неизправност («х» е на мястото на произволна цифра).

1) Възможно само с IP гейтуей като допълнителна принадлежност.

Табл. 4 Символи на дисплея

3.2 Преглед : дистанционно управление

Бутони на дистанционното управление

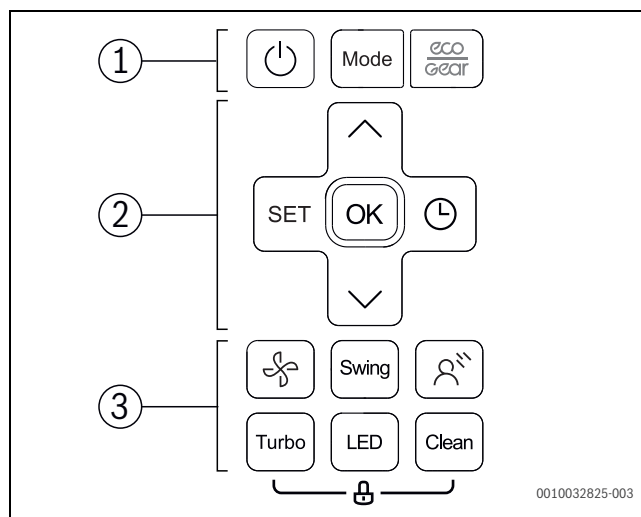

Поз.	Натисне те бутона	Функция
1		Включване/изключване.
	Mode	Настройка на работния режим.
		Функция за енергоспестяване
2	SET	Избор на разширени работни функции.
	OK	Потвърждение на избора.
		Настройка на таймера.
	^	Повишаване на температурата.
	v	Намаляване на температурата.

Поз.	Натиснете бутона	Функция
3		Степен на вентилатора
	Swing	Настройка на функцията за накланяне.
		Индиректен въздушен поток (Wind avoid me)
	Turbo	Бързо охлаждане/бързо загряване
	LED	Изключване на дисплея на вътрешното тяло и алармата (Mute Mode).
	Clean	Самостоятелно почистване (I clean)

Табл. 5 Бутони на дистанционното управление

Показание на дистанционното управление

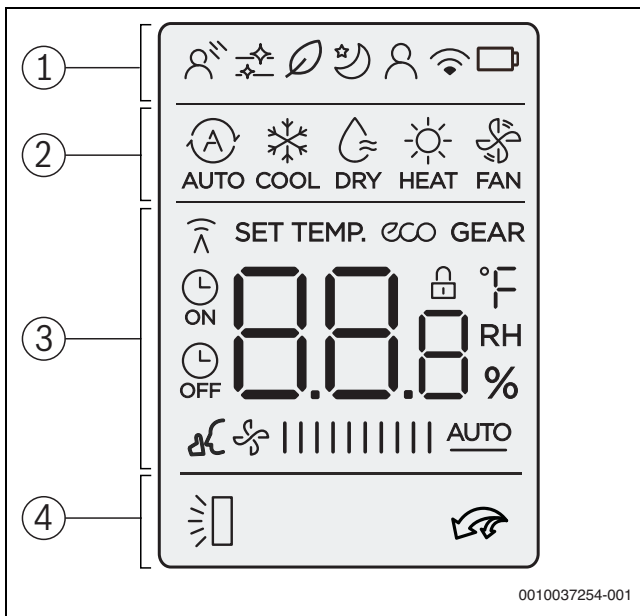

Поз.	Символ	Обяснение
1		Работната функция: индиректният въздушен поток е активен (Wind avoid me).
		Информационна графика: самостоятелно почистване е активно (I clean).
		Без функция.
		Работна функция: режим на понижаване е активен.
		Работна функция: функцията "Следвай ме" е активна (Follow Me); измерване на температурата при дистанционното управление.
		Информационна графика: безжична функция за управление.
		Информационна графика: състояние на батерията
2		Работен режим: автоматичен режим
		Работен режим: режим на охлаждане
		Работен режим: режим на премахване на влага
		Работен режим: режим отопление
		Работен режим: работа на вентилатор

Поз.	Символ	Обяснение
3		Показание на стойност: показва стандартно настроената температура, скоростта на вентилатора или (при активиран таймер) настройката на таймера.
		Информационна графика: показание за излъчване, светва, когато дистанционното управление изпраща сигнал към вътрешното тяло.
		Информационна графика: функция за енергоспестяване е активна.
		Информационна графика: функция за енергоспестяване е активна.
		Информационна графика: таймер за включване/изключване е активен.
		Информационна графика: намаляване на шума е активно (Silent Mode).
		Показание на стойност: показва текущата степен на вентилатора. Има 10 различни степени на мощност и настройката AUTO за автоматично управление.
4		Информационна графика: автоматичната вертикална функция за накланяне е активна (хагоре/надолу).
		Информационна графика: бързо охлаждане/бързо загряване е активно.

Табл. 6 Символи на дисплея

3.3 Използване на дистанционното управление

Обхватът на сигнала е 8 m. Стоящи на пътя предмети или използването на определени осветителни тела в същото помещение може да повлияе на преноса на сигнала.

- ▶ Насочете дистанционното управление към прозореца за прием на сигнал на уреда и натиснете желаните бутон. Уредът издава звуков сигнал, когато приема сигнал.

УКАЗАНИЕ

Безупречната функция на дистанционното управление може да се влоши за постоянно.

- ▶ Не излагайте дистанционното управление на директна слънчева светлина.
- ▶ Не оставяйте дистанционното управление в близост до отопление.
- ▶ Пазете дистанционното управление от влага и удари.

3.4 Настройка на главния режим на работа

Включване/изключване на уреда

- ▶ Натиснете бутона , за да включите или изключите уреда. Уредът стартира в настроен режим на работа.

Също и в изключено състояние могат да се извършат настройки. Уредът запаметява настройките, също и при прекъсване на електрозахранването.



След изключване уредът остава в режим на готовност. Интелигентната технология за включване/изключване позволява автоматичен енергоспестяващ режим в режим на готовност (1 W standby).

Автоматичен режим



В автоматичен режим уредът превключва автоматично между режим на загряване и на охлаждане, за да поддържа желаната температура.

- ▶ Натискайте бутона **Mode** дотогава, докато на дисплея се покаже .
- ▶ Настройте желаната температура с бутоните \wedge и \vee .





В автоматичен режим степента на вентилатора не може да се настройва.

Режим на охлаждане

- ▶ Натискайте бутона **Mode** дотогава, докато на дисплея се покаже .
- ▶ Натискайте бутона  дотогава, докато бъде достигната желаната скорост на вентилатора.
- ▶ Настройте желаната температура с бутоните \wedge и \vee .

Работа на вентилатора

- ▶ Натискайте бутона **Mode** дотогава, докато на дисплея се покаже .
- ▶ Натискайте бутона  дотогава, докато бъде достигната желаната степен на вентилатора. За автоматичното управление може да се избере **AUTO**.



В режим на работа на вентилатора температурата не може да се настройва или показва.



Режим на премахване на влага

- ▶ Натискайте бутона **Mode** дотогава, докато на дисплея се покаже .



В режим за премахване на влага степента на вентилатора не може да се настройва.

Режим на отопление

- ▶ Натискайте бутона **Mode**, докато на дисплея се покаже .
- ▶ Настройте желаната температура с бутоните \wedge и \vee .
- ▶ Натискайте бутона  дотогава, докато бъде достигната желаната скорост на вентилатора.





При много ниски външни температури отоплителната мощност на климатичната инсталация е възможно да не достига. Ние препоръчваме да включите допълнително топлогенератор.



3.5 Настройка на таймера

Таймери за включване и изключване могат да бъдат настроени от 0 до 24 часа, за първите 10 часа с размер на стъпката от 30 минути, а след това с размер на стъпката 1 час. Чрез настройване на 0 часа таймерът прекъсва.

Настройка на таймер за включване

- ▶ Натиснете бутона  дотогава, докато се покаже символът .
- ▶ Натискайте бутона \wedge или \vee , за да настроите желания час. След кратко време настройката се приема.

Настройка на таймер за изключване

- ▶ Натиснете бутона  дотогава, докато се покаже символът .

- ▶ Натискайте бутона \wedge или \vee , за да настроите желания час. След кратко време настройката се приема.

Прекъсване на таймер

- ▶ С бутона  изберете съответния таймер.
- ▶ Настройте 0,0 часа. След кратко време таймерът прекъсва.

Комбиниране на таймери

Двата таймера могат да се настройват едновременно. Всеки таймер може да се програмира така, че да се активира преди другия.

- ▶ Настройте таймера за включване и изключване. Настройките се комбинират автоматично.

Актуално време	13:00 ч
Настройка на таймер за включване	4,0 ч
Настройка на таймер за изключване	8,5 ч
Време за включване	17:00 ч
Време за изключване	21:30 ч

Табл. 7 Пример



Таймерите за включване и изключване не могат да бъдат програмирани така, че уредът да работи с различни температури или други настройки.

3.6 Други функции

3.6.1 Настройка на функцията за наклоняне

УКАЗАНИЕ

Ако ламелите за въздушния поток по време на режим на охлаждане останат в най-долната позиция за дълго време, може да потече конденз. Ръчното вертикално регулиране на ламелите за въздушния поток може да доведе до неизправности.

- ▶ За вертикално регулиране на ламелите за въздушния поток използвайте само дистанционното управление.

Хоризонтално наклоняне (наляво/надясно)

Хоризонталната позиция трябва да се настрои с ръка.

- ▶ Изключете вътрешното тяло и прекъснете електрическото захранване.
- ▶ Завъртете надолу насочващата клапа за въздух (\rightarrow Фиг. 2).
- ▶ Наклонете ламелите за въздушния поток с ръка хоризонтално в желаната позиция.
- ▶ Върнете обратно насочващата клапа за въздух в първоначалната позиция.

Автоматично вертикално наклоняне (нагоре/надолу)

- ▶ Задръжте натиснат бутона **Swing** за по-дълго от 2 секунди, за да активирате автоматичното вертикално наклоняне. Дистанционното управление показва символа .
- ▶ За да прекратите автоматичното вертикално наклоняне: натиснете отново бутона **Swing**.

Позиция за почистване

За по-лесно почистване ламелите за въздушния поток могат да бъдат поставени в специална позиция (в зависимост от модела).

- ▶ При изключен уред натиснете задръжте натиснати бутоните **Mode** и **Swing** едновременно за една секунда.
- ▶ За да напуснете позицията за почистване: Задръжте отново натиснати двата бутона заедно.

3.6.2 Превключване на показанието и алармата (Mute Mode)

- ▶ За да включите или изключите дисплея на вътрешното тяло: натиснете бутона **LED**.
- ▶ За да покажете температурата в помещението: задръжте натиснат бутона **LED** за 5 секунди.
- ▶ За да покажете настроената температура: задръжте натиснат бутона **LED** за още 5 секунди.

3.6.3 Функции за пестене на енергия



Функциите за пестене на енергия могат да се избират само в режим на охлаждане.

Уредът има за избор следните функции за пестене на енергия:

- **ECO**: работа със степен на вентилатора **AUTO** и настроена температура от минимум 24 °C
- **GEAR (75 %)**: намаляване на консумацията на ток с 25 %
- **GEAR (50%)**: намаляване на консумацията на ток с 50 %
- Никой от горните символи: нормална работа
- ▶ За да активирате функцията за пестене на енергия, натискайте бутона  дотогава, докато желаната функция се покаже.



Функцията **ECO** настройва автоматично 24 °C, ако предварително настроената температура е по-ниска. Функцията се изключва, когато температурата падне под 24 °C.

3.6.4 Намаляване на шума (Silent Mode)

Тази функция намалява шумовете на външното и вътрешното тяло по време на работа. Тя е от особена полза тогава, когато нощем трябва да се съобразите със съседите.

- ▶ По време на работа натиснете бутона  за 2 секунди.

Прекратяване на функцията:

- ▶ Натиснете бутона  отново за 2 секунди.

-или-

- ▶ Натиснете бутона , бутона **Mode**, бутона **Turbo** или бутона **Clean**.



По време на тихия режим на работа на външното тяло поради работата с ниска честота на компресора охлаждащата/отоплителната мощност е възможно да не бъдат достигнати.

3.6.5 Индиректен въздушен поток (Wind avoid me)

Тази функция предотвратява директен въздушен поток към тялото.



Функцията е налична само в режим на охлаждане, режим на премахване на влага и режим на работа с вентилатор.

3.6.6 Бързо охлаждане/бързо загреване

При бързо охлаждане/бързо загреване вътрешното тяло работи с максимална мощност, за да загрее или охладди бързо помещението.

- ▶ Бързо охлаждане: включете режима за охлаждане и натиснете бутона **Turbo**.
- ▶ Бързо загреване: включете режима за отопление и натиснете бутона **Turbo**.

Прекратяване на функцията:

- ▶ Натиснете отново бутона **Turbo**.

3.6.7 Самопочистване (I clean)

Уредът има функция за самостоятелно почистване на изпарителя. Самостоятелното почистване замразява прах, мухъл и мазнина. След това всичко отново се размразява бързо и се изсушава с горещ въздух.

- ▶ За да активирате самопочистването: натиснете бутона **Clean**. По време на самопочистването дисплеят на вътрешното тяло показва **CL**. След 20 до 45 минути самостоятелното почистване приключва автоматично.

3.6.8 Защита от замръзване (8 °C Heating)

Защитата от замръзване може да се активира, за да се поддържа температурата в помещението на минимум 8 °C.

- ▶ В режим отопление 2x натиснете в рамките на 1 секунда бутона .

Уредът остава изключен, докато температурата падне под 8 °C.

Прекратяване на функцията:





- ▶ Натиснете бутона , бутона **Mode**, бутона **Turbo** или бутона **Clean**.

3.6.9 Блокировка на бутоните

С блокировката на бутоните бутоните на дистанционното управление могат да бъдат блокирани.

- ▶ За да включите/изключите блокировката на бутоните: натиснете бутона **Clean** и бутона **Turbo** едновременно за 5 секунди. При активирана блокировка на бутоните дисплеят показва символа .

3.6.10 Разширени работни функции

- ▶ Натиснете бутона **Set**.
- ▶ Изберете функция с бутона **Set** или с бутоните , .
 -  = функция за режим на покой
 -  = функция "Следвай ме"
 -  = безжична функция за управление
- ▶ Потвърдете избора с бутона **OK**.

Прекратяване на функцията:

- ▶ Повторете стъпките по-горе.

Нощен режим на работа

Тази функция служи за пестене на енергия в часове на покой. След един час уредът загрева или охлажда по-малко силно. За целта настроената температура се променя с 1 °C. След два часа настроената температура ще се промени с още 1 °C. След това новата температура ще се запази.



Функцията не е налична в режим на премахване на влага и режим на работа с вентилатор.

Функция "Следвай ме" (Follow Me)

Тази функция активира дистанционното управление на текущото място за измерване на температурата на 3-минутен интервал. Вътрешното тяло сега се управлява в зависимост от тези измерени стойности.



Функцията е налична само в режим на охлаждане, режим на отопление и автоматичен режим.

Безжична функция за управление

Тази функция служи за осъществяване на връзка чрез WLAN. Ако уредът не показва функцията, вместо това бутонът **LED** трябва да бъде натиснат бързо седем пъти един след друг.



За свързването с WLAN е необходим вграден IP гейтуей (допълнителна принадлежност).

Ако възникне неизправност за повече от 10 минути:

- ▶ Прекъснете захранването с напрежение за кратко време и включете отново вътрешното тяло.

Когато дадена неизправност не може да бъде отстранена:

- ▶ Обадете се на сервизния център и съобщете кода на неизправността, както и данните на уреда.

4 Отстраняване на неизправности

4.1 Неизправности с показание (Self diagnosis function)

Ако по време на работа се появи неизправност, светодиодите мигат за по-продължително време или дисплеят показва код на неизправност (напр. EH 02).

4.2 Неизправности без показание

Ако по време на работа възникнат неизправности, които не могат да бъдат отстранени:

- ▶ Обадете се на сервизния център и информирайте за неизправността, както и данните на уреда.

Неизпр.	Възможна причина
Мощността на вътрешното тяло е твърде слаба.	<p>Температурата е настроена твърде висока или твърде ниска.</p> <p>Въздушният филтър е замърсен и трябва да бъде почистен.</p> <p>Неблагоприятно влияние на околната среда върху вътрешното тяло, напр. поради препятствия пред въздушните отвори на уредите, поради отворени врати/прозорци в помещението или поради силни топлинни източници в помещението.</p> <p>Безшумният режим е активиран и предотвратява използването на пълната мощност.</p>
Вътрешното тяло не включва.	<p>Вътрешното тяло има защитен механизъм срещу претоварване. Може да отнеме 3 минути, преди да е възможно повторно стартиране на вътрешното тяло.</p> <p>Батериите на дистанционното управление са изтощени.</p> <p>Таймерът е включен.</p>
Работният режим сменя от охлаждане или загряване на работа с вентилатор.	<p>Вътрешното тяло променя работния режим, за да предотврати образуването на скреж.</p> <p>Настроената температура е достигната преждевременно.</p>
Вътрешното тяло генерира бяла мъгла.	<p>Във влажни региони голяма разлика в температурата между въздуха в помещението и климатизирания въздух може да причини бяла мъгла.</p>
Вътрешното тяло и външното тяло генерират бяла мъгла.	<p>Ако след автоматичното размразяване заработи директно режим отопление, поради увеличената влажност на въздуха може да се образува бяла мъгла.</p>
Вътрешното тяло и външното тяло издават шумове.	<p>Шумолящ шум във вътрешното тяло може да възникне, когато решетката за въздушния поток нулира своята позиция.</p> <p>Тих съскащ шум по време на работа е нормален. Дължи се на протичането на хладилен агент.</p> <p>Може да възникне свистящ звук, защото металните и пластмасовите части на уреда се разширяват или свиват при загряване/охлаждане.</p> <p>Външното тяло издава различни шумове по време на работа, които са нормални.</p>
Вътрешното тяло или външното тяло изхвърля прах.	<p>При по-продължителни периоди на извеждане от експлоатация в уредите може да се събере прах, ако те не бъдат покрити.</p>
Лоша миризма по време на работа.	<p>В уредите могат да навлязат и да бъдат разпространени лоши миризми от въздуха.</p> <p>Въздушният филтър може да е мухлясал и трябва да се почисти.</p>
Вентилаторът на външното тяло не работи постоянно.	<p>За оптимална работа вентилаторът се управлява вариращо.</p>
Работата е неравномерно или непредвидима, или вътрешното тяло не реагира.	<p>Интерференции от мобилни радио кули или чужди сигнални усилватели могат да повлияят на вътрешното тяло.</p> <ul style="list-style-type: none"> ▶ Изключете вътрешното тяло за кратко време от електрическото захранване и го стартирайте отново.
Насочващата клапа за въздух или ламелите за въздушния поток не се движат правилно.	<p>Въздушната клапа за въздух или ламелите за въздушния поток са били регулирани с ръка или не са монтирани правилно.</p> <ul style="list-style-type: none"> ▶ Изключете вътрешното тяло и проверете, дали компонентите са фиксирани правилно. ▶ Включете вътрешното тяло.

Табл. 8

5 Техническо обслужване



ВНИМАНИЕ

Опасност поради токов удар или подвижни части

- ▶ Преди всички работи по поддръжката прекъсвайте електрическото захранване.
- ▶ Непосочени тук стъпки за поддръжка трябва да се извършват само от оторизирана сервизна фирма.

5.1 Смяна на батериите

Нуждаете се от 2 батерии с размер ААА. Използването на презареждащи се батерии не се препоръчва.

- ▶ Свалете капачето на отделението за батериите (→ Фиг. 3).
- ▶ Поставете нови батерии и внимавайте за правилната полярност.
- ▶ Поставете отново капачето на отделението за батериите.

5.2 Почистване на уреда и дистанционното управление

УКАЗАНИЕ

Повреди на уреда вследствие на неправилно почистване!

- ▶ Не пръскайте или поливайте директно с вода.
- ▶ Не използвайте гореща вода, абразивен прах или силни разтворители.
- ▶ За почистване избършете вътрешното тяло и дистанционното управление с мека кърпа.
- ▶ Поверявайте почистването на външното тяло само на оторизирана сервизна фирма.

5.3 Почистване на въздушния филтър

УКАЗАНИЕ

Въздушният филтър може да се деформира под пряка слънчева светлина.

- ▶ Не излагайте въздушния филтър на пряка слънчева светлина.

Почиствайте въздушните филтри на всеки 2 седмици, както и преди и след по-продължително извеждане от експлоатация.

- ▶ Изключете вътрешното тяло.
- ▶ Вдигнете горния капак на вътрешното тяло.
- ▶ Натиснете нагоре и извадете въздушния филтър (→ Фиг. 4).
- ▶ Извадете малкия въздушен филтър, ако е наличен (→ Фиг. 1, [2]).
- ▶ Почистете малкия въздушен филтър с ръчна прахосмукачка.
- ▶ Изперете големия въздушен филтър с топла вода и мек почистващ препарат, и изсушете на сянка.
- ▶ Поставете отново малкия въздушен филтър и големия въздушен филтър.

5.4 По-продължително извеждане от експлоатация

Преди по-продължително извеждане от експлоатация:

- ▶ Почистете въздушния филтър.
- ▶ Активирайте самопочистването на вътрешното тяло с бутона **Clean**.
- ▶ След самопочистването включете режима на работа с вентилатор, докато вътрешното тяло изсъхне.
- ▶ Изключете вътрешното тяло и го разединете от електрическото захранване.
- ▶ Извадете батериите от дистанционното управление.
- ▶ Защитете уредите от прах.

5.5 Ръчен работен режим

УКАЗАНИЕ

Повреди на работа вследствие на неправилна работа

Ръчният режим не е предвиден за продължителна употреба.

- ▶ Използвайте само за тестови цели или в аварийен случай.
- ▶ Използвайте само за кратко време.
- ▶ Изключете вътрешното тяло.
- ▶ Вдигнете горния капак на вътрешното тяло.
- ▶ С тънък предмет натиснете бутона за ръчен режим на охлаждане:
 - Натискане веднъж: принудителен автоматичен режим.
 - Натискане два пъти: принудителен режим на охлаждане.
 - Натискане три пъти: вътрешното тяло се изключва.
- ▶ За да възстановите нормалната работа, използвайте дистанционното управление.

6 Защита на околната среда и депониране като отпадък

Опазването на околната среда е основен принцип на групата Bosch. За Bosch качеството на продуктите, ефективността и опазването на околната среда са равнопоставени цели. Законите и наредбите за опазване на околната среда се спазват стриктно.

За опазването на околната среда използваме най-добрата възможна техника и материали, като отчитаме аргументите от гледна точка на икономическата рентабилност.

Опаковка

По отношение на опаковката ние участваме в специфичните системи за утилизация, гарантиращи оптимално рециклиране. Всички използвани опаковъчни материали са екологично чисти и могат да се използват многократно.

Излязъл от употреба уред

Бракуваните уреди съдържат ценни материали, които трябва да се подложат на рециклиране.

Конструктивните възли се отделят лесно. Пластмасовите детайли са обозначени. По този начин различните конструктивни възли могат да се сортират и да се предадат за рециклиране или изхвърляне като отпадъци.

Излезли от употреба електрически и електронни уреди



Този символ означава, че продуктът не трябва да се изхвърля заедно с други отпадъци, а трябва да бъде предаден на съответните места за обработка, събиране, рециклиране и изхвърляне на отпадъци.

Символът важи за страните с разпоредби относно електронните устройства, като например Директива 2012/19/ЕС относно отпадъци от електрическо и електронно оборудване (ОЕЕО). Тези разпоредби определят рамковите условия, които са в сила в съответната държава за предаването като отпадък и рециклирането на стари електронни устройства.

Тъй като електронните уреди може да съдържат опасни вещества, те трябва да бъдат рециклирани отговорно с цел свеждането до минимум на възможните щети за околната среда и опасностите за човешкото здраве. В допълнение на това рециклирането на електронни отпадъци допринася и за запазването на природните ресурси.

За допълнителна информация относно утилизацията на стари електрически и електронни уреди, молим да се обърнете към отговорния орган на място, към местното сметосъбирателно дружество или към търговеца, от когото сте закупили продукта.

Допълнителна информация ще намерите тук:

www.bosch-homecomfortgroup.com/en/company/legal-topics/weee/

Батерии

Батериите не трябва да се изхвърлят в битовата смет. Употребявани батерии трябва да се изхвърлят от местните организации за събиране на отпадъци.

Хладилен агент R32



Уредът съдържа флуориран парников газ R32 (парников потенциал 675¹⁾) с ниска горимост и ниска отровност (A2L или A2).

Съдържащото се количество е посочено върху табелката с техническите данни на външното тяло.

Хладилните агенти са опасни за околната среда и трябва да се събират и изхвърлят отделно.

7 Политика за защита на данните



Ние, Роберт Бош ЕООД, бул. Черни връх 51 Б, 1407 София, България, обработваме технически данни за продукта и инсталацията, данни за връзка, комуникационни данни, данни за регистрацията на продукта и данни за историята на клиента, с цел да осигурим функционалността на продукта (ОРЗД,

чл. 6, алинея 1, буква б), да изпълняваме нашите задължения за експлоатационен надзор на продукта, безопасност на продукта и от съображения за безопасност (ОРЗД, чл. 6, алинея 1, буква е), за защита на нашите права във връзка с въпроси, свързани с гаранцията и регистрацията на продукта (ОРЗД, чл. 6, алинея 1, буква е), както и за анализиране на дистрибуцията на нашите продукти и предоставяне на индивидуални и специфични за продукта информации и оферти (ОРЗД, чл. 6, алинея 1, буква е). За предоставяне на услуги като продажби и маркетингови услуги, управление на договори, обработка на плащания, програмиране, хостинг на данни и услуги за телефонна гореща линия можем да поверяваме и предаваме данни на външни доставчици на услуги и/или дъщерни дружества на Bosch съгласно § 15 и следв. на германския Закон за акционерните дружества. В някои случаи, но само ако е осигурена адекватна защита на данните, личните данни могат да се предават на получатели, намиращи се извън Европейската икономическа зона. Допълнителна информация се предоставя при поискване. Можете да се свържете с корпоративното длъжностно лице по защитата на данните на адрес: Data Protection Officer, Information Security and Privacy (C/ISP), Robert Bosch GmbH, Postfach 30 02 20, 70442 Stuttgart, Germany.

Имате право по всяко време да възразите срещу обработката на Вашите лични данни въз основа на ОРЗД, чл. 6, алинея 1, буква е, на основания, свързани с Вашата конкретна ситуация или свързани с целите на директния маркетинг. За да упражните Вашите права, моля, свържете се с нас чрез DPO@bosch.com. За да получите повече информация, моля, сканирайте QR кода.

1) въз основа на Приложение I на Разпоредба (ЕС) № 517/2014 на Европейския парламент и на Съвета от 16 април 2014 г.

Obsah

1	Vysvětlení symbolů a bezpečnostní pokyny	11
1.1	Použité symboly	11
1.2	Všeobecné bezpečnostní pokyny	11
1.3	Poznámky k tomuto návodu	12
2	Údaje o výrobku	12
2.1	Prohlášení o shodě	12
2.2	Technické údaje dálkového ovládání	12
2.3	Použití s multi splitovou klimatizační jednotkou ..	12
2.4	Údaje o chladivu	12
3	Obsluha	13
3.1	Přehledné uspořádání vnitřní jednotky	13
3.2	Přehledné uspořádání dálkového ovládání	13
3.3	Použití dálkového ovládání	14
3.4	Nastavení hlavního provozního režimu	14
3.5	Nastavení časovače	15
3.6	Další funkce	15
3.6.1	Nastavení směru proudění vzduchu	15
3.6.2	Přepínání zobrazení a poplašného bzučáku (Mute Mode)	15
3.6.3	Funkce úspory energie	15
3.6.4	Tlumení hluku (Silent Mode)	15
3.6.5	Nepřímý proud vzduchu (Wind avoid me)	15
3.6.6	Rychlé ochlazení/rychlý ohřev	16
3.6.7	Samočištění (I clean)	16
3.6.8	Protizámrazová ochrana (8 °C Heating)	16
3.6.9	Blokování tlačítek	16
3.6.10	Pokročilé provozní funkce	16
4	Odstraňování poruch	16
4.1	Zobrazované poruchy (Self diagnosis function) ..	16
4.2	Poruchy bez zobrazení	16
5	Údržba	17
5.1	Výměna baterií	17
5.2	Čištění zařízení a dálkového ovládání	17
5.3	Čištění vzduchového filtru	17
5.4	Delší odstavení z provozu	17
5.5	Ruční provoz	17
6	Ochrana životního prostředí a likvidace odpadu	18
7	Informace o ochraně osobních údajů	18

1 Vysvětlení symbolů a bezpečnostní pokyny

1.1 Použité symboly

Výstražné pokyny

Signální výrazy označují druh a závažnost následků, které mohou nastat, nebudou-li dodržena opatření k odvrácení nebezpečí.

Následující signální výrazy jsou definovány a mohou být použity v této dokumentaci:

 **NEBEZPEČÍ**
NEBEZPEČÍ znamená, že dojde k těžkým až život ohrožujícím újmám na zdraví osob.





 **VAROVÁNÍ**
VAROVÁNÍ znamená, že může dojít k těžkým až život ohrožujícím újmám na zdraví osob.

 **UPOZORNĚNÍ**
UPOZORNĚNÍ znamená, že může dojít k lehkým až středně těžkým újmám na zdraví osob.

OZNÁMENÍ
OZNÁMENÍ znamená, že může dojít k materiálním škodám.

Důležité informace

 **Důležité informace** neobsahující ohrožení člověka nebo materiálních hodnot jsou označeny zobrazeným informačním symbolem.

Symbol	Význam
	Varování před vznětlivými látkami: Chladivo R32 v tomto výrobku je plyn s nízkou hořlavostí a nízkou toxicitou (A2L nebo A2).
	Během instalačních a údržbových prací používejte ochranné rukavice.
	Údržbu by měla provádět kvalifikovaná osoba a dodržovat pokyny uvedené v návodu k údržbě.
	Při provozu nutno dodržovat pokyny uvedené v návodu k obsluze.

Tab. 9

1.2 Všeobecné bezpečnostní pokyny

 **Pokyny pro cílovou skupinu**

Tento návod k obsluze je určen provozovatelům klimatizačních zařízení. Pokyny ve všech návodech souvisejících se zařízením musejí být dodrženy. Jejich nerespektování může vést k materiálním škodám, poškození zdraví osob nebo dokonce k ohrožení jejich života.

- ▶ Před zahájením obsluhy si přečtete a uschovejte návody k obsluze všech komponent zařízení.
- ▶ Řiďte se bezpečnostními a výstražnými pokyny.

 **Použití v souladu se stanoveným účelem**

Vnitřní jednotka je určena k instalaci v rámci budovy s připojením na venkovní jednotku a další systémové komponenty, např. regulace.

Venkovní jednotka je určena k instalaci mimo budovu s připojením na jednu nebo více vnitřních jednotek a další systémové komponenty, např. regulace.

Klimatizační jednotka je určena pouze pro komerční/soukromé použití, kde odchylky teplot od nastavených požadovaných hodnot nezpůsobují škody na zdraví živých tvorů nebo materiálů. Klimatizační jednotka není vhodná pro přesné nastavení a udržování požadované absolutní vlhkosti vzduchu.

Každé jiné použití se považuje za použití v rozporu s původním určením. Neodborné používání a škody, které z toho plynou, jsou vyloučeny z odpovědnosti.

K instalaci na speciálních místech (podzemní garáž, technické prostory, balkon nebo na libovolných, zcela otevřených plochách):

- ▶ Nejprve věnujte pozornost požadavkům na místo instalace v technické dokumentaci.

⚠ Všeobecná nebezpečí v souvislosti s chladivem

- ▶ Toto zařízení je naplněno chladivem. Plyné chladivo může při kontaktu s ohněm vytvářet jedovaté plyny.
- ▶ Údržbu a prohlídku systému svěřujte pravidelně autorizované odborné firmě.
- ▶ Existuje-li podezření na vytékající chladivo, vyvětrejte důkladně místnost a informujte autorizovanou odbornou firmu.

⚠ Opravy a přestavby

Neodborné úpravy klimatizačních systémů mohou způsobit újmu na zdraví osob a/nebo materiální škody.

- ▶ Práci svěřte pouze autorizované odborné firmě.
- ▶ Neprovádějte žádné úpravy na venkovní a vnitřní jednotce ani na jiných dílech klimatizačního systému.
- ▶ Před veškerými pracemi v souvislosti s údržbou odpojte klimatizaci od napájení.

⚠ Poznámky k zacházení se systémem

Nesprávné používání klimatizace může poškodit vaše zdraví.

- ▶ Tělo nevystavujte na delší dobu přímo vzdušnému proudu.
- ▶ U kojenců, dětí, starších osob, lidí upoutaných na lůžko nebo osob zdravotně postižených zajistěte, aby teplota prostoru byla pro osoby nacházející se v místnosti vhodná.
- ▶ Do zařízení nikdy nezavádějte žádné předměty, mohli byste se zranit.

Nesprávné zacházení se zařízením může vést ke snížení výkonu a poškodit je nebo způsobit újmu na zdraví osob.

- ▶ Neblokujte vzduchové vstupy ani výstupy.
- ▶ Dveře a okna při provozu zavřete.
- ▶ Vnitřní jednotku chraňte před vniknutím vody.
- ▶ U montážního podstavce venkovní jednotky pravidelně kontrolujte, zda není opotřebený a zda je pevně usazený.
- ▶ Venkovní jednotku ničím nezatěžujte, např. předměty nebo osobami.
- ▶ Dbejte na to, aby v místě instalace vnitřní jednotky bylo minimum prachu, par a vlhkosti.
- ▶ V blízkosti zařízení nepoužívejte snadno vznětlivé plyny, např. ze sprejů.

2.4 Údaje o chladivu

Toto zařízení obsahuje jako chladivo **fluorované skleníkové plyny**. Jednotka je hermeticky uzavřená. Níže uvedené údaje o chladivu vyhovují požadavkům nařízení EU č. 517/2014 o fluorovaných skleníkových plynech.

- ▶ Pokud se vám zdá, že s klimatizační jednotkou není něco v pořádku (např. zápach po spálení, vadný kabel), okamžitě přerušete provoz a odpojte napájení.

⚠ Bezpečnost elektrických přístrojů pro domácí použití a podobné účely

Abyste se zamezili ohrožení elektrickými přístroji, platí podle EN 60335-1 tato pravidla:

„Tento přístroj mohou používat děti starší 8 let, jakož i osoby se sníženými fyzickými, smyslovými či mentálními schopnostmi nebo nedostatečnými zkušenostmi a znalostmi, pokud byly pod dohledem nebo ve vztahu k bezpečnému užívání přístroje poučeny a chápou nebezpečí, které jim z toho hrozí. Přístroj se nesmí stát předmětem dětské hry. Čištění a uživatelskou údržbu nesmějí provádět děti bez dohledu.“

„Dojde-li k poškození síťového kabelu, musí být za účelem zamezení vzniku ohrožení osob vyměněn výrobcem nebo jeho zákaznickým servisem či podobně kvalifikovanou osobou.“

1.3 Poznámky k tomuto návodu

Obrázky najdete souhrnně na konci tohoto návodu. Text obsahuje odkazy na obrázky.

Výrobky se v závislosti na modelu mohou od znázornění v tomto návodu lišit.

2 Údaje o výrobku

2.1 Prohlášení o shodě

Tento výrobek vyhovuje svou konstrukcí a provozními vlastnostmi příslušným evropským a národním požadavkům.

CE Označením CE je prohlášena shoda výrobku se všemi použitelnými právními předpisy EU, které stanovují použití tohoto označení.

Úplný text prohlášení o shodě je k dispozici na internetu: www.bosch-homecomfort.cz.

2.2 Technické údaje dálkového ovládání

Elektrické napájení	Baterie 2 AAA
Dosah signálu	8 m
Přípustná teplota prostředí	-5 °C ... 60 °C

Tab. 10

2.3 Použití s multi splitovou klimatizační jednotkou

Vnitřní jednotku lze použít v systému s multi splitovou klimatizační jednotkou. V tomto případě jsou deaktivovány následující funkce:

- Funkce úspory energie **ECO** a **GEAR**
- Samočištění (I clean)
- Tlumení hluku (Silent Mode)
- Ruční provoz
- Detekce vytékajícího chladiva
- Automatický úsporný energetický režim v pohotovostním provozu (1 W standby)



Upozornění pro provozovatele: Když váš instalatér doplňuje chladivo, запиšete jeho dodatečné plnicí a celkové množství do následující tabulky.

Typ výrobku	Jmenovitý výkon chlazení [kW]	Jmenovitý výkon topení [kW]	Typ chladiva	Skleníkový potenciál (GWP) [kgCO ₂ ekv.]	Ekvivalent CO ₂ první náplně	První náplň [kg]	Doplňková náplň [kg]	Celková náplň při uvedení do provozu [kg]
CL3000i 26 E	2,64	2,93	R32	675	0,41	0,6	(délka trubky-5) *0,012	
CL3000i 35 E	3,52	3,81	R32	675	0,44	0,65	(délka trubky-5) *0,012	
CL3000i 53 E	5,28	5,57	R32	675	0,74	1,1	(délka trubky-5) *0,012	
CL3000i 70 E	7,03	7,33	R32	675	0,98	1,45	(délka trubky-5) *0,024	

Tab. 11 Fluorovaný plyn

3 Obsluha

3.1 Přehledné uspořádání vnitřní jednotky

Legenda k obr. 1:

- [1] Horní kryt
- [2] Místo pro malý filtr
- [3] Vzduchový filtr
- [4] Zadní strana displeje
- [5] Tlačítko pro ruční provoz
- [6] Druhý panel pro vertikální směrování vzduchu

Displej vnitřní jednotky

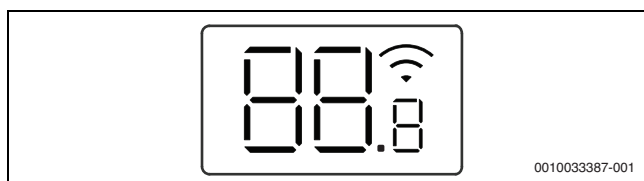

Symbol	Popis
Číslo	Zobrazení teploty
	Sběrníkové spojení WLAN ¹⁾ aktivní
	Zobrazuje se při mnoha funkcích, jsou-li zapnuté. Při vypnuté vnitřní jednotce indikuje, že časovač zapnutí je aktivní.
OF	Zobrazuje se při mnoha funkcích, jsou-li vypnuté.
dF	Automatické rozmrazování aktivní
FP	Protizámrazová ochrana aktivní: Vnitřní jednotka udržuje teplotu prostoru minimálně na 8 °C.
CL	Funkce samočištění je aktivní (I clean)
Ex, Px, Fx	Poruchový kód („x“ zastupuje jakoukoliv číslici).

1) Možno pouze s IP bránou jako příslušenství.

Tab. 12 Symboly na displeji

3.2 Přehledné uspořádání dálkového ovládání

Tlačítka dálkového ovládání

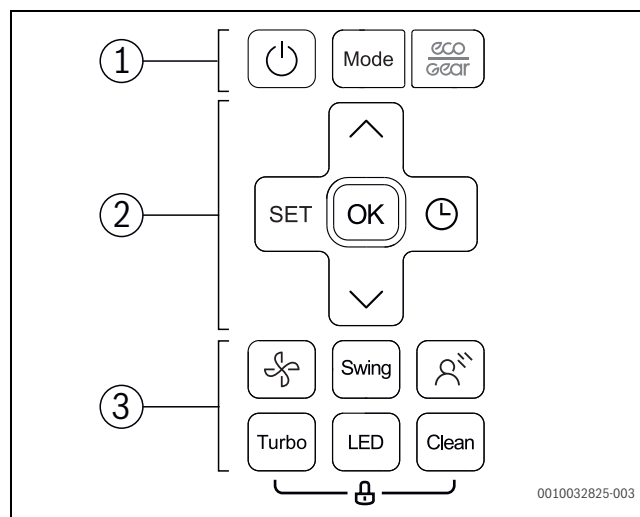

Poz.	Tlačítko	Funkce
1		Zapnutí/vypnutí.
	Mode	Nastavení provozního režimu.
		Funkce úspory energie
2	SET	Volba pokročilých provozních funkcí.
	OK	Potvrzení volby.
		Nastavení časovače.
		Zvýšení teploty.
		Snížení teploty.
3		Stupeň ventilátoru
	Swing	Nastavení směru proudění vzduchu.
		Nepřímý proud vzduchu (Wind avoid me)
	Turbo	Rychlé ochlazení/rychlý ohřev
	LED	Vypnutí displeje vnitřní jednotky a poplašného bzučáku (Mute Mode).
	Clean	Samočištění (I clean)

Tab. 13 Tlačítka dálkového ovládání

Zobrazení na dálkovém ovládání

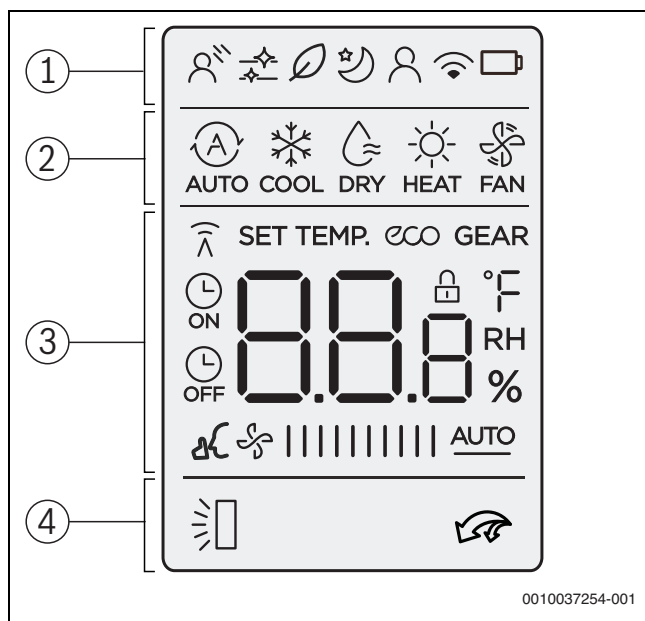

Poz.	Symbol	Výklad
1		Provozní funkce: Nepřímý proud vzduchu je aktivní (Wind avoid me).
		Informační ikona: Samočištění je aktivní (I clean).
		Bez funkce.
		Provozní funkce: Režim útlumu je aktivní.
		Provozní funkce: Funkce Následuj mě je aktivní (Follow Me); měření teploty na dálkovém ovládání.
		Informační ikona: Bezdrátová řídicí funkce.
		Informační ikona: Stav baterie
2		Provozní režim: Automatický provoz
		Provozní režim: Provoz chlazení
		Provozní režim: Provoz odvlhčení
		Provozní režim: Provoz vytápění
		Provozní režim: Provoz ventilátoru
3		Zobrazení hodnoty: Zobrazuje standardně nastavenou teplotu, otáčky ventilátoru nebo (při aktivovaném časovači) nastavení časovače.
		Informační ikona: Indikace přenosu; rozsvítí se, vysílá-li dálkové ovládání signál do vnitřní jednotky.
		Informační ikona: Funkce úspory energie je aktivní.
		Informační ikona: Funkce úspory energie je aktivní.
		Informační ikona: Časovač zapnutí/vypnutí je aktivní.
		Informační ikona: Tlumení hluku je aktivní (Silent Mode).
		Zobrazení hodnoty: Indikuje aktuální stupeň ventilátoru. Existuje 10 různých výkonových stupňů a nastavení AUTO pro automatické řízení.
4		Informační ikona: Automatická funkce svislého směřování vzduchu je aktivní (nahoru/dolů).
		Informační ikona: Rychlé ochlazení/rychlý ohřev je aktivní.

Tab. 14 Symboly na displeji

3.3 Použití dálkového ovládání

Dosah signálu činí 8 m. Objekty stojící v jeho cestě nebo použití určitých zářivkových svítidel v těžce místnosti mohou přenos signálu ovlivnit.

- ▶ Dálkové ovládání namiřte na okénko pro příjem signálu a stiskněte požadované tlačítko.
Zařízení vydá pípavý tón, přijme-li signál.

OZNÁMENÍ

Bezchybná funkce dálkového ovládání může být trvale negativně ovlivněna.

- ▶ Dálkové ovládání nevystavujte přímému slunečnímu světlu.
- ▶ Dálkové ovládání neponechávejte v blízkosti vytápění.
- ▶ Dálkové ovládání chraňte před vlhkostí a nárazy.

3.4 Nastavení hlavního provozního režimu

Zapnutí/vypnutí zařízení

- ▶ Pro zapnutí nebo vypnutí zařízení stiskněte tlačítko .
Zařízení se spustí v nastaveném provozním režimu.

Nastavení lze provádět i ve vypnutém stavu. Zařízení ukládá nastavení i při výpadku proudu.



Po vypnutí zůstane zařízení v pohotovostním provozu. Inteligentní zapínací/vypínací technologie umožňuje automatický úsporný energetický režim v pohotovostním provozu (1 W standby).

Automatický provoz

V automatickém provozu přepíná zařízení automaticky mezi provozem vytápění a chlazení, aby se udržovala požadovaná teplota.

- ▶ Tlačítko **Mode** stiskněte tolikrát, dokud se na displeji nezobrazí .
- ▶ Požadovanou teplotu nastavte tlačítky a .



V automatickém provozu nelze nastavovat stupeň ventilátoru.

Provoz chlazení

- ▶ Tlačítko **Mode** stiskněte tolikrát, dokud se na displeji nezobrazí .
- ▶ Tlačítko stiskněte tolikrát, dokud není dosažena požadovaná rychlost ventilátoru.
- ▶ Požadovanou teplotu nastavte tlačítky a .

Provoz ventilátoru

- ▶ Tlačítko **Mode** stiskněte tolikrát, dokud se na displeji nezobrazí .
- ▶ Tlačítko stiskněte tolikrát, dokud není dosažen požadovaný stupeň ventilátoru. Pro automatické řízení lze zvolit **AUTO**.



V provozu ventilátoru nelze nastavit nebo zobrazit teplotu.

Provoz odvlhčení

- ▶ Tlačítko **Mode** stiskněte tolikrát, dokud se na displeji nezobrazí .



V provozu odvlhčení nelze nastavovat stupeň ventilátoru.

Provoz vytápění

- ▶ Stiskněte tlačítko **Mode**, dokud se na displeji nezobrazí .
- ▶ Požadovanou teplotu nastavte tlačítky a .

- ▶ Tlačítko  stiskněte tolikrát, dokud není dosažena požadovaná rychlost ventilátoru.







Při velmi nízkých venkovních teplotách nemusí být eventuálně topný výkon klimatizace dostačující. Doporučujeme připojit další zdroje tepla.





3.5 Nastavení časovače

Časové spínače pro zapnutí a vypnutí lze nastavovat od 0 do 24 hodin, pro prvních 10 hodin v krocích po 30 minutách, poté v krocích po 1 hodině. Nastavením 0 hodin se časový spínač zruší.

Nastavení časovače zapnutí

- ▶ Tlačítko  stiskněte tolikrát, dokud nezobrazí symbol .
- ▶ Stiskněte tlačítko  nebo  pro nastavení požadovaného času. Po krátké době je nastavení převzato.

Nastavení časovače vypnutí

- ▶ Tlačítko  stiskněte tolikrát, dokud nezobrazí symbol .
- ▶ Stiskněte tlačítko  nebo  pro nastavení požadovaného času. Po krátké době je nastavení převzato.

Zrušení časovače

- ▶ Tlačítkem  zvolte příslušný časovač.
- ▶ Nastavte 0.0 hodin. Po krátkém čase se časovač zruší.

Kombinace časovačů

Oba časovače lze nastavovat současně. Každý časovač lze naprogramovat tak, aby se aktivoval před druhým časovačem.

- ▶ Nastavte časovače pro zapnutí a vypnutí. Nastavení se kombinují automaticky.

Aktuální čas	13:00 hod
Nastavení časovače zapnutí	4,0 h
Nastavení časovače vypnutí	8,5 h
Čas zapnutí	17:00 hod
Čas vypnutí	21:30 hod

Tab. 15 Příklad



Časovače pro zapnutí a vypnutí nelze naprogramovat k tomu, aby zařízení pracovalo s různými teplotami nebo s jinými nastaveními.

3.6 Další funkce

3.6.1 Nastavení směru proudění vzduchu

OZNÁMENÍ

Setrvává-li lamela pro proudění vzduchu během provozu chlazení po delší dobu v nejnižší poloze, může vytékat kondenzát. Ručně prováděné svislé přestavování lamely pro proudění vzduchu může způsobit poruchy.

- ▶ Pro svislé přestavení lamely pro proudění vzduchu použijte pouze dálkové ovládání.

Vodorovné směřování vzduchu (vlevo/vpravo)

Vodorovnou polohu je nutné nastavovat rukou.

- ▶ Vypněte vnitřní jednotku a přerušte napájení.
- ▶ Usměrňovač vzduchového proudu sklopte dolů (→ obr. 2).
- ▶ Lamelu pro proudění vzduchu vychyľte vodorovně rukou do požadované polohy.
- ▶ Usměrňovač vzduchového proudu uveďte zpět do původní polohy.

Automatické svislé směřování vzduchu (nahoru/dolů)

- ▶ Stiskněte tlačítko **Swing** a podržte je déle než 2 vteřiny stisknuté, abyste aktivovali automatické svislé vychýlení. Na dálkovém ovládání se objeví symbol .
- ▶ Pro ukončení automatického svislého vychýlení stiskněte znovu tlačítko **Swing**.

Čistící poloha

Pro usnadnění čištění lze lamelu pro proudění vzduchu uvést do zvláštní polohy (podle modelu).

- ▶ Při vypnutém zařízení stiskněte současně tlačítka **Mode** a **Swing** a podržte jednu vteřinu.
- ▶ Pro opuštění čistící polohy znovu stiskněte a podržte obě tlačítka.

3.6.2 Přepínání zobrazení a poplašného bzučáku (Mute Mode)

- ▶ Pro vypnutí displeje na vnitřní jednotce a poplašného bzučáku stiskněte tlačítko **LED**.
- ▶ Pro zobrazení aktuální teploty prostoru stiskněte a podržte tlačítko **LED** na 5 vteřin.
- ▶ Pro zobrazení nastavené teploty stiskněte tlačítko **LED** a podržte je dalších 5 sekund stisknuté.

3.6.3 Funkce úspory energie



Funkce úspory energie lze zvolit pouze v provozu chlazení.

U zařízení lze volit z těchto funkcí úspory energie:

- **ECO**: provoz se stupněm ventilátoru **AUTO** a nastavenou teplotou nejméně 24 °C
- **GEAR (75 %)**: snížení spotřeby proudu o 25 %
- **GEAR (50 %)**: snížení spotřeby proudu o 50 %
- Žádný ze shora uvedených symbolů: Normální provoz
- ▶ Pro aktivaci funkce úspory energie stiskněte tlačítko  tolikrát, dokud se nezobrazí požadovaná funkce.



Funkce **ECO** automaticky nastaví 24 °C, byla-li předtím nastavená teplota nižší. Funkce se vypne, klesne-li teplota pod 24 °C.

3.6.4 Tlumení hluku (Silent Mode)

Tato funkce tlumí hluk vnitřní a venkovní jednotky během provozu. Výhodná je zejména tehdy, musíte-li v noci brát ohled na sousedy.

- ▶ Během provozu stiskněte a podržte tlačítko  na 2 vteřiny.

Ukončení funkce:

- ▶ Tlačítko  stiskněte znovu na 2 vteřiny.

-nebo-

- ▶ Stiskněte tlačítko , tlačítko **Mode**, tlačítko **Turbo** nebo tlačítko **Clean**.



Během tichého provozu venkovní jednotky nebude z důvodů nízkofrekvenčního provozu kompresoru případně možné dosáhnout potřebného chladicího/tepelného výkonu.

3.6.5 Nepřímý proud vzduchu (Wind avoid me)

Tato funkce zabraňuje přímému proudění vzduchu na těleso.



Funkce je k dispozici pouze v provozu chlazení, provozu odvlhčení a při provozu ventilátoru.

3.6.6 Rychlé ochlazení/rychlý ohřev

Při rychlém ochlazení/ohřevu pracuje vnitřní jednotka na maximální výkon, aby místnost rychle vytopila nebo ochladila.

- ▶ Rychlé ochlazení: Zapněte provoz chlazení a stiskněte tlačítko **Turbo**.
- ▶ Rychlý ohřev: Zapněte provoz vytápění a stiskněte tlačítko **Turbo**.

Ukončení funkce:

- ▶ Stiskněte znovu tlačítko **Turbo**.

3.6.7 Samočištění (I clean)

Zařízení má funkci pro samočištění výparníku. Samočištění zmrazí prach, plíseň a tuk. Poté se vše zase rychle rozmrazí a vysuší horkým vzduchem.

- ▶ Pro aktivaci samočištění: stiskněte tlačítko **Clean**.
Během samočištění se na displeji vnitřní jednotky zobrazuje **CL**. Po 20 až 45 minutách skončí samočištění automaticky.

3.6.8 Protizámrazová ochrana (8 °C Heating)

Protizámrazovou ochranu lze aktivovat pro udržování teploty prostoru minimálně kolem 8 °C.

- ▶ V provozu vytápění stiskněte 2x v průběhu 1 vteřiny tlačítko **V**.
Zařízení zůstane vypnuté, dokud teplota neklesne pod 8 °C.

Ukončení funkce:



- ▶ Stiskněte tlačítko **☺**, tlačítko **Mode**, tlačítko **Turbo** nebo tlačítko **Clean**.

3.6.9 Blokování tlačítek

Pomocí funkce Blokování tlačítek lze zablokovat tlačítka dálkového ovládání.

- ▶ Pro vypnutí blokování tlačítek stiskněte současně tlačítko **Clean** a tlačítko **Turbo** a podržte 5 vteřin.
Při aktivovaném blokování tlačítek zobrazuje displej symbol .

3.6.10 Pokročilé provozní funkce

- ▶ Stiskněte tlačítko **Set**.
- ▶ Funkci zvolte tlačítkem **Set** nebo tlačítky **^**, **v**.
 -  = Funkce Klidový režim
 -  = Funkce Následuj mne
 -  = Bezdrátová řídicí funkce
- ▶ Volbu potvrďte tlačítkem **OK**.

Ukončení funkce:

- ▶ Kroky opakujte odshora.

4.2 Poruchy bez zobrazení

Pokud dojde během provozu k poruchám, které nelze odstranit:

- ▶ Spojte se telefonicky se zákaznickým servisem a sdělte poruchu a data zařízení.

Noční provoz

Tato funkce slouží k úspoře energie v období klidu. Po jedné hodině zařízení vytápí nebo chladí méně silně. Za tím účelem se změní nastavená teploty o 1 °C. Po dvou hodinách se nastavená teplota změní o další 1 °C. Poté zůstane při nové teplotě.



Funkce není k dispozici v provozu chlazení a při provozu ventilátoru.

Funkce Následuj mne (Follow Me)

Tato funkce aktivuje dálkové ovládání v aktuálním stanovišti pro měření teploty v intervalu 3 minut. Vnitřní jednotka je nyní řízena v závislosti na těchto naměřených hodnotách.



Funkce je k dispozici pouze v provozu chlazení, provozu vytápění a v automatickém provozu.

Bezdrátová řídicí funkce

Tato funkce slouží k navázání spojení prostřednictvím WLAN. Pokud zařízení funkci neukazuje, je místo toho nutno sedmkrát za sebou rychle stisknout tlačítko **LED**.



Pro spojení s WLAN je zapotřebí zabudovaná IP brána (příslušenství).

4 Odstraňování poruch

4.1 Zobrazované poruchy (Self diagnosis function)

Pokud během provozu dojde k poruše, blikají po delší dobu kontrolky LED nebo se na displeji objeví poruchový kód (např. EH 02).

Pokud porucha trvá déle než 10 minut:

- ▶ Přerušte na krátkou dobu napájení a vnitřní jednotku opět zapněte.
- Pokud poruchu nelze odstranit:
- ▶ Spojte se telefonicky se zákaznickým servisem a sdělte jim poruchový kód a data zařízení.

Porucha	Možná příčina
Výkon vnitřní jednotky je příliš slabý.	Teplota je nastavena příliš vysoko nebo příliš nízko. Vzduchový filtr je znečištěný a nutno jej vyčistit. Nepříznivý vliv okolí na vnitřní jednotku, např. kvůli překážkám před vzduchovými otvory zařízení, kvůli otevřeným dveřím/oknům v místnosti nebo kvůli silným zdrojům tepla v místnosti. Je aktivován tichý provoz a zabraňuje využití plného výkonu.
Vnitřní jednotka se nezapíná.	Vnitřní jednotka má ochranný mechanismus proti přetížení. Může trvat 3 minuty, než bude možné vnitřní jednotku znovu spustit. Baterie dálkového ovládání jsou vybité. Je zapnutý časovač.
Provozní režim přepíná z chlazení nebo vytápění na provoz ventilátoru.	Vnitřní jednotka mění provozní režim, aby zamezila tvorbě námrazy. Nastavená teplota je předběžně dosažena.
Vnitřní jednotka vytváří bílou mlhu.	Ve vlhkých oblastech může větší teplotní rozdíl mezi vzduchem z prostoru a klimatizovaným vzduchem způsobit tvorbu bílé mlhy.
Vnitřní jednotka a venkovní jednotka vytvářejí bílou mlhu.	Pokud po automatickém rozmrazování běží přímo provoz vytápění, může kvůli zvýšené vlhkosti vzduchu vznikat bílá mlha.

Porucha	Možná příčina
Vnitřní jednotka a venkovní jednotka jsou hlučné.	Šumivý hluk ve vnitřní jednotce se může vyskytnout tehdy, vrací-li se mřížka pro proudění vzduchu zpět do své polohy. Tichý syčivý zvuk během provozu je normální. Je způsoben průtokem chladiva. Skřípavý zvuk se může vyskytnout proto, že se kovové a plastové díly zařízení při vytápění/chlazení roztahují nebo smršťují. Venkovní jednotka vytváří během provozu různé další zvuky, které jsou normální.
Vnitřní jednotka a venkovní jednotka emitují prach.	Při delších obdobích odstavení z provozu se prach může usazovat v zařízeních, pokud se nezakryjí.
Nepříjemný zápach během provozu.	Do zařízení se mohou dostávat nepříjemné zápachy a šířit se dál. Vzduchový filtr může být zplesnivělý a nutno jej vyčistit.
Ventilátor venkovní jednotky neběží trvale.	Za účelem optimálního provozu je ventilátor řízen rozdílně.
Provoz je nepravidelný nebo nepředvídatelný nebo vnitřní jednotka nereaguje.	Interference radiokomunikačních věží nebo cizích zesilovačů signálu mohou vnitřní jednotku ovlivňovat. ▶ Vnitřní jednotku odpojte na chvíli od napájení a spusťte znovu.
Usměrňovač vzduchového proudu nebo lamela pro proudění vzduchu se nepohybují správně.	Usměrňovač vzduchového proudu nebo lamela pro proudění vzduchu byly přestavovány ručně nebo byly nesprávně namontovány. ▶ Vnitřní jednotku vypněte a zkontrolujte, zda jsou díly správně zaklapnuté. ▶ Zapněte vnitřní jednotku.

Tab. 16

5 Údržba



UPOZORNĚNÍ

Nebezpečí úrazu elektrickým proudem nebo pohybujícími se díly

- ▶ Před veškerou údržbou přerušte napájení.
- ▶ Úkony spojené s údržbou, které zde nejsou uvedeny, pověřte pouze autorizovanou odbornou firmu.

5.1 Výměna baterií

Potřebovat budete 2 baterie typu AAA. Používání nabíjecích baterií se nedoporučuje.

- ▶ Sejměte kryt prostoru pro baterie (→ obr. 3).
- ▶ Vložte nové baterie a dbejte na správnou polaritu.
- ▶ Kryt prostoru pro baterie opět nasadíte.

5.2 Čištění zařízení a dálkového ovládání

OZNÁMENÍ

Možnost poškození zařízení v důsledku neodborného čištění!

- ▶ Na zařízení nestříkejte ani nelijte vodu.
- ▶ Nepoužívejte horkou vodu, prášek na drhnutí nebo silná rozpouštědla.
- ▶ Vnitřní jednotku a dálkové ovládání při čištění otírejte mírně navlhčeným hadříkem.
- ▶ Čištěním venkovní jednotky pověřte pouze autorizovanou odbornou firmu.

5.3 Čištění vzduchového filtru

OZNÁMENÍ

Vzduchový filtr se na přímém slunečním světle může deformovat.

- ▶ Vzduchový filtr nevystavujte přímému slunečnímu světlu.

Vzduchové filtry čistěte každé 2 týdny před a po delším odstavení z provozu.

- ▶ Vypněte vnitřní jednotku.
- ▶ Horní kryt vnitřní jednotky odklopte nahoru.
- ▶ Vzduchový filtr zatlačte nahoru a vytáhněte (→ obr. 4).

- ▶ Malé vzduchové filtry vyjměte, jsou-li přítomné (→ obr. 1, [2]).
- ▶ Malé vzduchové filtry vyčistěte ručním vysavačem.
- ▶ Velký vzduchový filtr vymyjte teplou vodou s jemným čisticím prostředkem a nechte ve stínu uschnout.
- ▶ Malé vzduchové filtry a velký vzduchový filtr opět namontujte.

5.4 Delší odstavení z provozu

Před delším odstavení z provozu:

- ▶ Vyčistěte vzduchový filtr.
- ▶ Tlačítkem **Clean** aktivujte samočištění vnitřní jednotky.
- ▶ Po samočištění zapněte provoz ventilátoru, dokud se vnitřní jednotka nevysuší.
- ▶ Vnitřní jednotku vypněte a odpojte od napájení.
- ▶ Z dálkového ovládání vyjměte baterie.
- ▶ Zařízení chraňte před prachem.

5.5 Ruční provoz

OZNÁMENÍ

Možnost poškození zařízení v důsledku neodborného provozu

Ruční provoz není určen pro trvalé používání.

- ▶ Používejte jej pouze při testování nebo v případě nouze.
- ▶ Používejte pouze na krátkou dobu.

- ▶ Vypněte vnitřní jednotku.
- ▶ Horní kryt vnitřní jednotky odklopte nahoru.
- ▶ Tenkým předmětem stiskněte tlačítko pro ruční provoz chlazení:
 - Jedno stisknutí: Vynutí se automatický provoz.
 - Dvojitě stisknutí: Vynutí se provoz chlazení.
 - Trojitě stisknutí: Vnitřní jednotka se vypne.
- ▶ Pro obnovení normálního provozu použijte dálkové ovládání.

6 Ochrana životního prostředí a likvidace odpadu

Ochrana životního prostředí je podniková zásada skupiny Bosch. Kvalita výrobků, hospodárnost provozu a ochrana životního prostředí jsou rovnocenné cíle. Zákony a předpisy týkající se ochrany životního prostředí jsou přísně dodržovány.

K ochraně životního prostředí používáme s důrazem na hospodárnost nejlepší možnou technologii a materiály.

Balení

Obaly, které používáme, jsou v souladu s recyklačními systémy příslušných zemí zaručujícími jejich optimální opětovné využití. Všechny použité obalové materiály jsou šetrné vůči životnímu prostředí a lze je znovu zužitkovat.

Staré zařízení

Stará zařízení obsahují hodnotné materiály, které lze recyklovat. Konstrukční skupiny lze snadno oddělit. Plasty jsou označeny. Takto lze rozdílné konstrukční skupiny roztrždit a provést jejich recyklaci nebo likvidaci.

Stará elektrická a elektronická zařízení



Tento symbol znamená, že výrobek nesmí být likvidován spolu s ostatními odpady a je nutné jej odevzdat do sběrných míst ke zpracování, sběru, recyklaci a likvidaci.

Symbol platí pro země, které se řídí předpisy o elektronickém odpadu, např. "Směrnice Evropského parlamentu a Rady 2012/19/EU o odpadních elektrických a elektronických zařízeních". Tyto předpisy stanovují rámcové podmínky, které platí v jednotlivých zemích pro vrácení a recyklaci odpadních elektrických zařízení.

Jelikož elektronická zařízení mohou obsahovat nebezpečné látky, je nutné je uvědoměle recyklovat, aby se minimalizovaly škody na životním prostředí a nebezpečí pro lidské zdraví. Recyklace kromě toho přispívá elektronického odpadu k ochraně přírodních zdrojů.

Pro další informace o ekologické likvidaci odpadních elektrických a elektronických zařízení se obraťte na příslušné úřady v dané zemi, na firmy zabývající se likvidací odpadů nebo na prodejce, od kterého jste výrobek zakoupili.

Další informace najdete zde:

www.bosch-homecomfortgroup.com/en/company/legal-topics/weee/

Baterie

Baterie je zakázáno likvidovat s domovním odpadem. Vybité baterie je nutné likvidovat v místních sběrnách.

Chladivo R32



Zařízení obsahuje fluorovaný skleníkový plyn R32 (potenciál globálního oteplování 675¹⁾) s nízkou hořlavostí a nízkou toxicitou (A2L nebo A2).

Obsažené množství je uvedeno na typovém štítku venkovní jednotky.

Chladiva jsou nebezpečím pro životní prostředí a je nutné je shromažďovat a likvidovat odděleně.

7 Informace o ochraně osobních údajů



My, společnost **Bosch Termotechnika s.r.o., Průmyslová 372/1, 108 00 Praha - Štěrboholy, Česká republika**, zpracováváme informace o výrobcích a pokyny k montáži, technické údaje a údaje o připojení, údaje o komunikaci, registraci výrobků a o historii klientů za účelem zajištění funkcí výrobků (čl.

6, odst. 1, písmeno b nařízení GDPR), abychom mohli plnit svou povinnost dohledu nad výrobky a zajišťovat bezpečnost výrobků (čl. 6, odst. 1, písmeno f nařízení GDPR) s cílem ochránit naše práva ve spojitosti s otázkami záruky a registrace výrobků (čl. 6, odst. 1, písmeno f GDPR) a abychom mohli analyzovat distribuci našich výrobků a poskytovat přizpůsobené informace a nabídky související s výrobky (čl. 6, odst. 1, písmeno f nařízení GDPR). V rámci poskytování služeb, jako jsou prodejní a marketingové služby, správa smluvních vztahů, evidence plateb, programování, hostování dat a služby linky hotline, můžeme pověřit zpracováním externí poskytovatele služeb a/nebo přidružené subjekty společnosti Bosch a přenést data k nim. V některých případech, ale pouze je-li zajištěna adekvátní ochrana údajů, mohou být osobní údaje předávány i příjemcům mimo Evropský hospodářský prostor. Další informace poskytujeme na vyžádání. Našeho pověřence pro ochranu osobních údajů můžete kontaktovat na následující adrese: Data Protection Officer, Information Security and Privacy (C/ISP), Robert Bosch GmbH, Postfach 30 02 20, 70442 Stuttgart, NĚMECKO.

Máte právo kdykoli vznést námitku vůči zpracování vašich osobních údajů, jehož základem je čl. 6 odst. 1 písmeno f nařízení GDPR, na základě důvodů souvisejících s vaší konkrétní situací nebo v případech, kdy se zpracovávají osobní údaje pro účely přímého marketingu. Chcete-li uplatnit svá práva, kontaktujte nás na adrese **DPO@bosch.com**. Další informace najdete pomocí QR kódu.

1) na základě dodatku I Nařízení (EU) č. 517/2014 Evropského parlamentu a Rady ze dne 16. dubna 2014.

Indholdsfortegnelse

1	Symbolforklaring og sikkerhedsanvisninger	19
1.1	Symbolforklaring	19
1.2	Generelle sikkerhedshenvisninger	19
1.3	Henvisninger til denne vejledning	20
1.4	Vigtig besked til den skandinaviske region	20
2	Oplysninger om produktet	20
2.1	Overensstemmelseserklæring	20
2.2	Technische Daten Fernbedienung	21
2.3	Brug med Multi-Split-klimaapparat	20
2.4	Oplysninger om kølemiddel	20
3	Betjening	21
3.1	Oversigt over indendørsenhed	21
3.2	Oversigt over fjernbetjening	21
3.3	Anvendelse af fjernbetjening	22
3.4	Indstilling af hoveddriftsform	22
3.5	Indstilling af timer	23
3.6	Yderligere funktioner	23
3.6.1	Indstilling af svingfunktion	23
3.6.2	Omskiftning af visning og alarmbrummer (Mute Mode)	23
3.6.3	Energiesparfunktionen	23
3.6.4	Støjreduktion (Silent Mode)	23
3.6.5	Indirekte luftstrøm (Wind avoid me)	23
3.6.6	Hurtigafkøling/hurtigopvarmning	24
3.6.7	Selbstreinigung (I clean)	24
3.6.8	Frostsikring (8 °C Heating)	24
3.6.9	Tastaturlås	24
3.6.10	Avancerede driftsfunktioner	24
4	Fejlafhjælpning	24
4.1	Fejl med visning (Self diagnosis function)	24
4.2	Fejl uden visning	24
5	Vedligeholdelse	25
5.1	Udskiftning af batterier	25
5.2	Rengøring af apparatet og fjernbetjeningen	25
5.3	Rengøring af luftfilter	25
5.4	Længerevarende standsning	25
5.5	Manuel drift	25
6	Miljøbeskyttelse og bortskaffelse	26
7	Bemærkning om databeskyttelse	26

1 Symbolforklaring og sikkerhedsanvisninger

1.1 Symbolforklaring

Advarselshenvisninger

Under advarselshenvisninger viser tekstadvarsler art og omfanget af følger, hvis forholdsregler til at forhindre farer ikke følges.

Følgende signalord er definerede og kan forekomme i det foreliggende dokument:



FARE betyder, at der kan forekomme alvorlige og endog livsfarlige personskader.



ADVARSEL betyder, at der kan opstå alvorlige og endog livsfarlige personskader.



FORSIGTIG betyder, at der kan opstå personskader af lettere til middel grad.





BEMÆRK

BEMÆRK betyder, at der kan opstå materielle skader.

Vigtige informationer



Vigtige informationer uden farer for personer eller ting vises med de viste info-symboler.

Symbol	Betydning
	Advarsel mod brændbare stoffer: Kølemidlet R32 i dette produkt er en gas med lav brændbarhed og lav giftighed (A2L eller A2).
	Bær beskyttelseshandsker under installation og vedligeholdelse.
	Vedligeholdelsen bør udføres af en kvalificeret person, og anvisninger i vedligeholdelsesvejledningen skal overholdes.
	Følg anvisningerne i denne betjeningsvejledning under drift.

Tab. 17

1.2 Generelle sikkerhedshenvisninger

Anvisninger for målgruppen

Denne betjeningsvejledning henvender sig til klimaanlæggets ejer. Anvisningerne i alle anlægsrelevante vejledninger skal følges. Hvis anvisningerne ikke overholdes, kan det forårsage materielle skader og/eller personskader, som kan være livsfarlige.

- ▶ Betjeningsvejledningerne til alle anlæggets bestanddele skal læses før betjening og opbevares.
- ▶ Overhold sikkerheds- og advarselshenvisningerne.

⚠ Forskriftsmæssig anvendelse

Indendørsenheden er beregnet til indendørs montering i en bygning med tilslutning til en udvendig enhed og yderligere systemkomponenter, f.eks. styringer.

Den udvendige enhed er beregnet til montering uden for en bygning med tilslutning til en eller flere indendørsenhed(er) og yderligere systemkomponenter, f.eks. styringer.

Klimaanlægget er udelukkende beregnet til erhvervs-/privat brug, hvor temperaturafvigelserne fra de indstillede nominelle værdier ikke fører til skader ved levende væsener eller materialer. Klimaanlægget er ikke egnet til at indstille og holde den ønskede absolutte luftfugtighed.

Al anden anvendelse er ikke forskriftsmæssig. Usagkyndig brug af apparatet og heraf resulterende skader omfattes ikke af garantien.

Til installation på særlige steder (parkeringskældre, altaner eller andre halvåbne arealer):

- ▶ Bemærk ført kravene til installationsstedet i den tekniske dokumentation.

⚠ Almene farer forårsaget af kølemiddel

- ▶ Apparatet er fyldt med kølemiddel. Kølemiddeldag kan danne giftige gasser ved kontakt med ild.
- ▶ Anlægget skal afprøves og vedligeholdes af en autoriseret installatør med jævne mellemrum.
- ▶ Hvis der er mistanke om kølemiddeldudslip, skal rummet ventileres grundigt og en autoriseret installatør tilkaldes.

⚠ Ombygning og reparationer

Usagkyndige ændringer på klimaanlægget kan føre til personskader og/eller materielle skader.

- ▶ Arbejdet må kun udføres af en autoriseret installatør.
- ▶ Foretag ingen ændringer på den udvendige enhed, indendørsenheden eller på andre dele af klimaanlægget.
- ▶ Adskil klimaanlægget fra strømforsyningen før alle vedligeholdelsesarbejder.

⚠ Henvisninger til håndtering af anlægget

Forkert brug af klimaanlægget kan skade din sundhed.

- ▶ Udsæt ikke din krop direkte for luftstrømmen i længere tid.
- ▶ For spædbørn, børn, ældre mennesker, sengeliggende eller handicappede personer skal det sikres, at rumtemperaturen er egnet til personen, der befinder sig i rummet.
- ▶ Før aldrig gestande ind i apparatet. Du kan komme til skade herved.

Forkert håndtering af apparatet kan resultere i forringet effekt og i yderste konsekvens også apparat- og personskader.

- ▶ Luftindgangene og luftudgangene på apparaterne må ikke blokeres.
- ▶ Luk døre og vinduer under driften.
- ▶ Beskyt indendørsenheden mod indtrængende vand.
- ▶ Kontrollér monteringsstellet til den udvendige enhed med henblik på slitage og solid fastgørelse.
- ▶ Påfør ingen vægtrækter på den udvendige enhed, f.eks. fra genstande eller personer.
- ▶ Begræns så vidt muligt støv, dampe og fugt i opstillingsrummet til indendørsenheden.
- ▶ Anvend ingen let antændelige gasser i nærheden af apparaterne, f.eks. fra spraydåser.

2.4 Oplysninger om kølemiddel

Dette anlæg **indeholder fluorerede drivhusgasser** som kølemiddel. Enheden er hermetisk lukket. Følgende oplysninger om kølemidlet opfylder kravene i EU-forordningen nr. 517/2014 for fluorerede drivhusgasser.

- ▶ Hvis det antages, at klimaapparatet har en fejl (f.eks. brændt lugt, defekt kabel etc.), skal driften øjeblikkeligt standses og strømforsyningen afbrydes.

⚠ Sikkerhed ved elektrisk udstyr til husholdningsbrug og lignende formål

For at undgå farer på grund af elektrisk udstyr gælder følgende bestemmelser iht. EN 60335-1:

„Dette apparat kan bruges af børn over 8 år samt af personer med reducerede fysiske, sensoriske og psykiske evner eller manglende erfaring og viden, hvis de er under opsyn eller er blevet undervist i apparatets brug og de farer, der kan være forbundet med det. Børn må ikke lege med apparatet. Rengøring og brugervedligeholdelse må kun udføres af børn, hvis de er under opsyn.“

„Hvis tilslutningsledningen beskadiges, skal den udskiftes af producenten eller dennes kundeservice eller af en tilsvarende kvalificeret person, så farlige situationer undgås.“

1.3 Henvisninger til denne vejledning

Der findes en samlet oversigt over figurerne sidst i denne vejledning. Teksten indeholder henvisninger til figurerne.

Produkterne kan afhængigt af modellen afvige fra afbildningen i denne vejledning.

1.4 Vigtig besked til den skandinaviske region

Produktet er ikke designet til opvarmning i den skandinaviske region. Produktet skal bruges til afkøling.

2 Oplysninger om produktet

2.1 Overensstemmelseserklæring

Dette produkt opfylder i sin konstruktion og sin driftsfunktion de europæiske og nationale krav.

 Med CE-mærkningen erklæres produktets overensstemmelse med alle relevante EU-retsbestemmelser, der foreskriver anbringelsen af denne mærkning.

Overensstemmelseserklæringens fulde tekst findes på internettet: www.bosch-homecomfort.dk.

2.2 Tekniske data for fjernbetjening

Strømforsyning	2 AAA Batterier
Signalrækkevidde	8 m
Tilladt omgivelsestemperatur	-5 °C ... 60 °C

Tab. 18

2.3 Brug med Multi-Split-klimaapparat

Indendørsenheden kan anvendes i et system med multisplit-klimaapparat. I så fald er følgende funktioner deaktiveret:

- Energisparefunktioner **ECO** og **GEAR**
- Selvrensning (I clean)
- Støjreduktion (Silent Mode)
- Manuel drift
- Detektering af kølemiddellækager
- Automatisk energisparefunktion i standby (1 W standby)



Vejledning til brugeren: Når installatøren har efterpåfyldt kølemiddel, anfører installatøren den ekstra påfyldningsmængde samt den totale mængde kølemiddel i nedenstående tabel.

Produkttype	Nominal effekt køling [kW]	Nominal effekt opvarmning [kW]	Kølemiddel type	Opvarmning spotentiale (GWP) [kgCO ₂ eq.]	CO ₂ -ækvivalent for første påfyldning	Første påfyldningsmængde [kg]	Ekstra påfyldningsmængde [kg]	Samlet påfyldningsmængde ved opstart [kg]
CL3000i 26 E	2,64	2,93	R32	675	0,41	0,6	(Rørlængde-5) *0,012	
CL3000i 35 E	3,52	3,81	R32	675	0,44	0,65	(Rørlængde-5) *0,012	
CL3000i 53 E	5,28	5,57	R32	675	0,74	1,1	(Rørlængde-5) *0,012	
CL3000i 70 E	7,03	7,33	R32	675	0,98	1,45	(Rørlængde-5) *0,024	

Tab. 19 F-gas

3 Betjening

3.1 Oversigt over indendørsenhed

Forklaring til fig. 1:

- [1] Øvre afdækning
- [2] Plads til lille filter
- [3] Luftfilter
- [4] Displayets bagside
- [5] Tast til manuel drift
- [6] Luftledeplade

Display til indendørsenhed

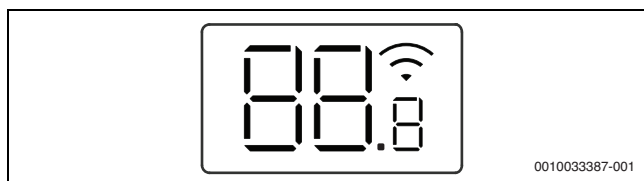

Symbol	Forklaring
Tal	Temperaturvisning
Wi-Fi symbol	WLAN-forbindelse ¹⁾ aktiv
ON symbol	Vises ved nogle funktioner, når de aktiveres. Viser, at indkoblingstimeren er aktiv, når indendørsenheden er slukket.
OF symbol	Vises ved nogle funktioner, når de deaktiveres.
dF symbol	Automatisk optøning aktiv
FP symbol	Frostsikring aktiv: Indendørsenheden holder rumtemperaturen på mindst 8 °C.
CL symbol	Selvrenørfunktionsfunktionen er aktiv (I clean)
Ex, Px, Fx symbol	Fejlkode („x“ står for et vilkårligt ciffer).

1) Kun muligt med IP-gateway som tilbehør.

Tab. 20 Symboler i displayet

3.2 Oversigt over fjernbetjening

Fjernbetjeningens taster

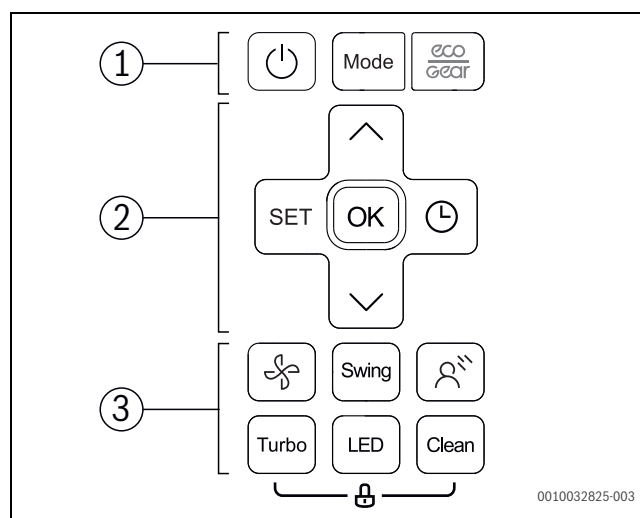

Pos.	Tast	Funktion
1	Power	Tænd/sluk.
	Mode	Indstilling af driftsform.
	eco gear	Energisparefunktion
2	SET	Vælg avancerede driftsfunktioner.
	OK	Bekræft valg.
	Timer	Indstil timer.
	Up Arrow	Øg temperaturen.
	Down Arrow	Reducér temperaturen.
3	Ventilator	Ventilatortrin
	Swing	Indstil svingfunktionen.
	Wind Avoid Me	Indirekte luftstrøm (Wind avoid me)
	Turbo	Hurtigafkøling/hurtigopvarmning
	LED	Sluk for indendørsenhedens display og alarmbrummeren (Mute Mode).
	Clean	Selvrenøring (I clean)

Tab. 21 Fjernbetjeningens taster

Fjernbetjeningens display

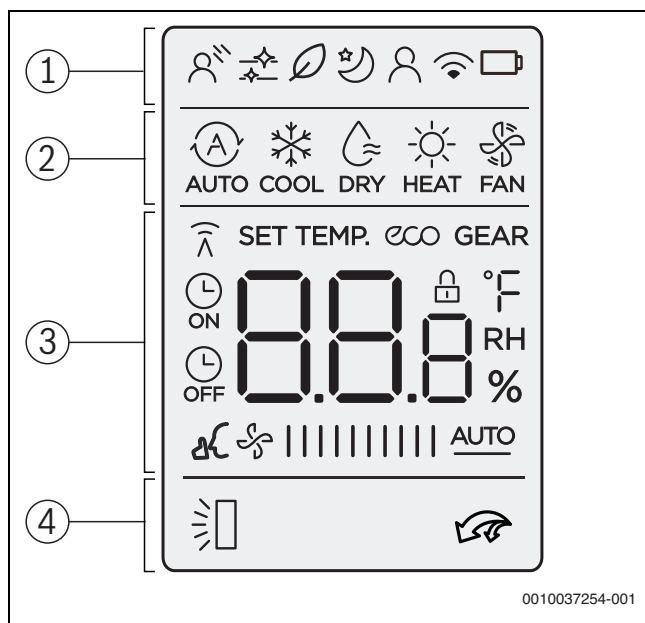

Pos.	Symbol	Forklaring
1		Driftsfunktion: Indirekte luftstrøm er aktiv (Wind avoid me).
		Infografik: Selvrengøring er aktiv (I clean).
		Ikke i brug.
		Driftsfunktion: Sænkingsdrift er aktiv.
		Driftsfunktion: Følg-mig-funktion er aktiv (Follow Me); temperaturmåling på fjernbetjening.
		Infografik: trådløs styringsfunktion.
		Infografik: Batteristatus
2		Driftsform: Automatisk drift
		Driftsform: Køledrift
		Driftsform: Affugtningsdrift
		Driftsform: Varmedrift
		Driftsform: Ventilatordrift
3		Værdisvisning: Viser standardmæssigt den indstillede temperatur, ventilatorens hastighed eller (ved aktiveret timer) timer-indstillingen.
		Infografik: Overførselsvisning; lyser, når fjernbetjeningen sender et signal til indendørsenheden.
		Infografik: Energisparefunktion er aktiv.
		Infografik: Energisparefunktion er aktiv.
		Infografik: Indkoblings-/udkoblingstimer er aktiv.
		Infografik: Støjreduktion er aktiv. (Silent Mode).
		Værdisvisning: Viser det aktuelle ventilatortrin. Der findes 10 forskellige effektrin og indstillingen AUTO til automatisk regulering.
4		Infografik: Automatisk lodret svingfunktion er aktiv (op/ned).
		Infografik: Hurtigafkøling/hurtigopvarmning er aktiv.

Tab. 22 Symboler i displayet

3.3 Anvendelse af fjernbetjening

Signalets rækkevidde er på 8 m. Genstande, der står i vejen, eller brug af bestemte lysstofrør i samme rum kan påvirke overførslen af signalet.

- ▶ Ret fjernbetjeningen mod apparatets signalmodtagevindue, og tryk på den ønskede tast.
Apparatet udsender et bip, når det modtager et signal.

BEMÆRK

Fjernbetjeningens upåklagelige funktion kan forringes permanent.

- ▶ Udsæt ikke fjernbetjeningen for direkte sollys.
- ▶ Lad ikke fjernbetjeningen ligge i nærheden af et varmeapparat.
- ▶ Beskyt fjernbetjeningen mod fugt og slag.

3.4 Indstilling af hoveddriftsform

Tænding/slukning af apparatet

- ▶ Tryk på tasten for at tænde eller slukke for apparatet.
Apparatet starter op i den indstillede driftsform.

Der kan også foretages indstillinger, når apparatet er slukket. Apparatet gemmer indstillingerne, også i forbindelse med strømsvigt.

i

Efter at være frakoblet, forbliver enheden i standby-drift. Intelligent tænd/sluk-teknologi-tillader en automatisk energisparefunktion i standby-drift (1 W standby).

Automatisk drift

I automatisk drift skifter apparatet automatisk mellem varme- og køle-drift for at opretholde den ønskede temperatur.

- ▶ Tryk på tasten **Mode**, indtil vises på displayet.
- ▶ Indstil den ønskede temperatur med tasterne og .

i

I automatisk drift kan ventilatortrinnet ikke indstilles.

Køledrift

- ▶ Tryk på tasten **Mode**, indtil vises på displayet.
- ▶ Tryk på tasten , indtil den ønskede ventilatorhastighed er nået.
- ▶ Indstil den ønskede temperatur med tasterne og .

Ventilatordrift

- ▶ Tryk på tasten **Mode**, indtil vises på displayet.
- ▶ Tryk på tasten , indtil det ønskede ventilatortrin er nået. Til automatisk regulering kan **AUTO** vælges.

i

I ventilatordrift kan temperaturen ikke indstilles eller vises.

Affugtningsdrift

- ▶ Tryk på taste **Mode**, indtil vises på displayet.

i

I affugtningsdrift kan ventilatortrinnet ikke indstilles.

Varmedrift

- ▶ Tryk på tasten **Mode**, indtil vises på displayet.
- ▶ Indstil den ønskede temperatur med tasterne og .
- ▶ Tryk på tasten , indtil den ønskede ventilatorhastighed er nået.







Ved meget lave udetemperaturer er klima anlæggets varmeydelse muligvis ikke tilstrækkelig. Vi anbefaler, at der tilkobles yderligere varmeproducenter.





3.5 Indstilling af timer

Indkoblings- og udkoblingstimer kan indstilles fra 0 til 24 timer, for de første 10 timer med intervallet 30 minutter og derefter med intervallet 1 time. Ved indstilling af 0 timer afbrydes timeren.

Indstilling af indkoblingstimer

- ▶ Tryk på tasten , indtil symbolet  kommer til syne.
- ▶ Tryk på tasten  eller  for at indstille den ønskede tid. Indstillingen overtages efter kort tid.

Indstilling af udkoblingstimer

- ▶ Tryk på tasten , indtil symbolet  kommer til syne.
- ▶ Tryk på tasten  eller  for at indstille den ønskede tid. Indstillingen overtages efter kort tid.

Afbrydelse af timer

- ▶ Vælg den pågældende timer med tasten .
- ▶ Indstil 0.0 timer. Timeren afbrydes efter kort tid.

Kombinering af timere

De to timere kan også indstilles samtidigt. Den enkelte timer kan programmeres således, at den aktiveres inden den anden.

- ▶ Indstil indkoblings- og udkoblingstimeren. Indstillingerne kombineres automatisk.

Aktuelt klokkeslæt	Kl. 13:00
Indstilling af indkoblingstimer	4,0 h
Indstilling af udkoblingstimer	8,5 h
Indkobl.tid	Kl. 17:00
Udkobl.tid	Kl. 21:30

Tab. 23 Eksempel



Indkoblings- og udkoblingstimer kan ikke programmeres til at anvende apparatet med forskellige temperaturer eller andre indstillinger.

3.6 Yderligere funktioner

3.6.1 Indstilling af svingfunktion

BEMÆRK

Hvis luftstrømslamellen bliver i den nederste position i længere tid under køledriften, kan der slippe kondensat ud. Manuel vertikal indstilling af luftstrømslamellen kan medføre fejl.

- ▶ Anvend kun fjernbetjeningen til vertikal indstilling af luftstrømslamellen.

Vandret svingning (mod venstre/højre)

Den vandrette position skal indstilles manuelt.

- ▶ Sluk for indendørsenheden og afbryd strømforsyningen.
- ▶ Klap luftledepladen ned (→ fig. 2).
- ▶ Sving manuelt luftstrømslamellen vandret til den ønskede position.
- ▶ Sæt luftledepladen tilbage til udgangsstillingen.

Automatisk lodret svingning (op/ned)

- ▶ Tryk på tasten **Swing** i mere end 2 sekunder for at aktivere den automatiske lodrette svingning. Fjernbetjeningen viser symbolet .
- ▶ Sådan afsluttes den automatiske lodrette svingning: Tryk igen på tasten **Swing**.

Rengøringsposition

Luftstrømslamellen kan bringes i en særlig position (afhængigt af modellen) for at lette rengøringen.

- ▶ Tryk samtidigt på tasterne **Mode** og **Swing** og hold dem nede i ét sekund, mens apparatet er slukket.
- ▶ Rengøringspositionen forlades ved at trykke begge taster ned igen.

3.6.2 Omskiftning af visning og alarmbrummer (Mute Mode)

- ▶ Displayet på indendørsenheden eller den udvendige enhed tændes eller slukkes ved at trykke på knappen **LED**.
- ▶ Den aktuelle rumtemperatur vises ved at holde tasten **LED** nede i 5 sekunder.
- ▶ Den indstillede temperatur vises ved at holde tasten **LED** nede i yderligere 5 sekunder.

3.6.3 Energiesparfunktionen



Energiesparfunktionen können nur im Kühlbetrieb ausgewählt werden.

Das Gerät hat folgende Energiesparfunktionen zur Auswahl:

- **ECO**: Betrieb mit Ventilatorstufe **AUTO** und eingestellter Temperatur von mindestens 24 °C
- **GEAR** (75%): Stromverbrauch um 25 % senken
- **GEAR** (50%): Stromverbrauch um 50 % senken
- Keins der obigen Symbole: Normaler Betrieb
- ▶ Um eine Energiesparfunktion zu aktivieren, Taste  so oft drücken, bis die gewünschte Funktion angezeigt wird.



Die Funktion **ECO** stellt automatisch 24 °C ein, wenn die zuvor eingestellte Temperatur kleiner ist. Die Funktion schaltet aus, sobald die Temperatur unter 24 °C gesenkt wird.

3.6.4 Støjreduktion (Silent Mode)

Denne funktion reducerer støjen fra den indvendige og den udvendige enhed under driften. Den er særligt fordelagtig, når du skal tage hensyn til naboer om natten.

- ▶ Tryk på tasten  i 2 sekunder under driften.

Sådan afsluttes funktionen:

- ▶ Tryk igen på tasten  i 2 sekunder.

-eller-

- ▶ Tryk på tasten , tasten **Mode**, tasten **Turbo** eller tasten **Clean**.



Under den støjsvage drift af den udvendige enhed kan det forekomme, at køle-/varmeeffekten ikke nås på grund af kompressorens lavfrekvensdrift.

3.6.5 Indirekte luftstrøm (Wind avoid me)

Denne funktion forhindrer, at en direkte luftstrøm strømmer mod legemet.



Funktionen er kun tilgængelig i køledrift, affugtningsdrift og ventilatordrift.

3.6.6 Hurtigafkøling/hurtigopvarmning

Ved hurtigafkøling/hurtigopvarmning arbejder indendørsenheden med maksimal effekt for at opvarme eller afkøle rummet hurtigt.

- ▶ Hurtigafkøling: Tænd for køledriften og tryk på tasten **Turbo**.
- ▶ Hurtigopvarmning: Tænd for varmedriften og tryk på tasten **Turbo**.

Sådan afsluttes funktionen:

- ▶ Tryk igen på tasten **Turbo**.

3.6.7 Selbstreinigung (I clean)

Das Gerät hat eine Funktion zur Selbstreinigung des Verdampfers. Die Selbstreinigung gefriert Staub, Schimmel und Fett. Anschließend wird alles schnell wieder aufgetaut und mit Heißluft getrocknet.

- ▶ Um die Selbstreinigung zu aktivieren: Taste **Clean** drücken. Während der Selbstreinigung zeigt das Display der Inneneinheit **CL**. Nach 20 bis 45 Minuten endet die Selbstreinigung automatisch.

3.6.8 Frostsikring (8 °C Heating)

Frostsikringen kan aktiveres for at holde rumtemperaturen på mindst 8 °C.

- ▶ Tryk under varmedrift 2x inden for 1 sekund på tasten **∨**. Apparatet forbliver frakoblet, indtil temperaturen falder til under 8 °C.

Sådan afsluttes funktionen:



- ▶ Tryk på tasten **☺**, tasten **Mode**, tasten **Turbo** eller tasten **Clean**.

3.6.9 Tastaturlås

Tasterne på fjernbetjeningen kan låses med tastaturlåsen.

- ▶ Tastaturlåsen aktiveres/deaktiveres ved at trykke samtidigt på tasten **Clean** og tasten **Turbo** i 5 sekunder. Når tastaturlåsen er aktiv, viser displayet symbolet .

3.6.10 Avancerede driftsfunktioner

- ▶ Tryk på tasten **Set**.
- ▶ Vælg funktionen med tasten **Set** eller tasterne **∧**, **∨**.
 -  = dualetilstands-funktion
 -  = følg-mig-funktion
 -  = trådløs styringsfunktion
- ▶ Bekræft valget med tasten **OK**.

4.2 Fejl uden visning

Hvis der opstår fejl under driften, der ikke kan afhjælpes:

- ▶ Ring til kundeservice og meddel fejlen og kedlens data.

Fejl	Mulig årsag
Indendørsenhedens ydelse er for lav.	Temperaturen er indstillet for højt eller for lavt.
	Luftfilteret er tilsmudset og skal renses.
	Ugunstig påvirkning af indendørsenheden fra omgivelserne, f.eks. på grund af forhindringer foran apparaternes luftåbninger, på grund af åbne døre/vinduer i rummet eller på grund af kraftige varmekilder i rummet.
	Den støjsvage drift er aktiveret og forhindrer, at den fulde ydelse udnyttes.
Indendørsenheden tilkobles ikke.	Indendørsenheden har en beskyttelsesmekanisme mod overbelastning. Det kan vare 3 minutter, indtil der kan foretages genstart af indendørsenheden.
	Batterierne til fjernbetjeningen er tomme.
	Timeren er indkoblet.
Driftsformen skifter fra køling eller opvarmning til ventilatordrift.	Indendørsenheden ændrer driftsformen for at forhindre, at der dannes frost.
	Den indstillede temperatur er foreløbigt nået.
Indendørsenheden frembringer hvid tåge.	I fugtige områder kan der som følge af en stor temperaturforskel mellem rumluft og klimatiseret luft dannes en hvid tåge.

Sådan afsluttes funktionen:

- ▶ Gentag ovenstående trin.

Natdrift

Denne funktion har til formål at spare energi i hviletider. Efter en time opvarmer eller afkøler apparatet mindre kraftigt. Hertil ændres den indstillede temperatur med 1 °C. Efter to timer ændres den indstillede temperatur med yderligere 1 °C. Derefter opretholdes den nye temperatur.



Funktionen er ikke tilgængelig i affugtningsdrift og ventilatordrift.

Følg-mig-funktion (Follow Me)

Denne funktion aktiverer fjernbetjeningen på det aktuelle driftssted til måling af temperaturen i et 3 minutters interval. Indendørsenheden styres nu afhængigt af disse måleværdier.



Funktionen er kun tilgængelig i køledrift, affugtningsdrift og ventilatordrift.

Trådløs styringsfunktion

Denne funktion anvendes til etablering af forbindelsen via WLAN. Hvis ikke apparatet viser funktionen, skal der i stedet trykkes syv gange hurtigt efter hinanden på tasten **LED**.



Til forbindelse med WLAN skal der være installeret en IP-gateway (tilbehør).

4 Fejlafhjælpning

4.1 Fejl med visning (Self diagnosis function)

Hvis der forekommer en fejl under driften, blinker LED'erne i længere tid, eller displayet viser en fejlkode (f.eks. EH 02).

Hvis en fejl optræder i mere end 10 minutter:

- ▶ Afbryd strømforsyning i kort tid, og tænd for indendørsenheden igen.

Hvis fejlen ikke kan afhjælpes:

- ▶ Ring til kundeservice og meddel fejlkoden og kedlens data.

Fejl	Mulig årsag
Indendørsenheden og den udvendige enhed frembringer hvid tåge.	Hvis varmedriften er aktiv direkte efter den automatiske optøning, kan der opstå hvid tåge på grund af øget luftfugtighed.
Indendørsenheden og den udvendige enhed udsender lyde.	Der kan opstå en brusende lyd i indendørsenheden, når luftstrømningsgitteret tilbagesætter sin position.
	En svag hvislende lyd under driften er normal. Den forårsages af det strømmende kølemiddel.
	Der kan opstå en hvinende lyd, da metal- og plastdele på apparatet udvider sig eller trækker sig sammen under opvarmning/afkøling.
Indendørsenheden eller den udvendige enhed udsender støv.	Den udvendige enhed udsender forskellige andre lyde under driften, hvilket er normalt.
Dårlig lugt under driften.	Ved længere tid uden drift kan der samles sig støv i apparaterne, hvis disse ikke tildækkes.
	Under driften kan dårlig lugt fra luften trænge ind i apparaterne og brede sig. Luftfilteret kan eventuelt være muggent og skal renses.
Ventilatoren til den udvendige enhed kører ikke uafbrudt.	Ventilatoren reguleres forskelligt for at opnå en optimal drift.
Driften er uregelmæssig eller uforudsigelig, eller indendørsenheden reagerer ikke.	Interferens fra mobiltelefon-sendetårne eller fremmede signalforsærkere kan påvirke indendørsenheden. ▶ Adskil indendørsenheden i kort tid fra strømforsyningen, og genstart den.
Luftledepladen eller luftstrømslamellen bevæger sig ikke korrekt.	Luftledepladen eller luftstrømslamellen er blevet indstillet manuelt eller ikke monteret korrekt. ▶ Sluk for indendørsenheden og kontrollér, om komponenterne sidder rigtigt på plads. ▶ Tænd for indendørsenheden.

Tab. 24

5 Vedligeholdelse



FORSIGTIG

Fare på grund af strømstød eller bevægelige dele

- ▶ Afbryd strømforsyningen inden alle former for vedligeholdelsesarbejde.
- ▶ Vedligeholdelsestrin, der ikke er anført her, må kun udføres af et autoriseret VVS-firma.

5.1 Udskiftning af batterier

Der behøves 2 batterier af størrelsen AAA. Det anbefales ikke at anvende genopladelige batterier.

- ▶ Tag batterirumslåget af (→ fig. 3).
- ▶ Isæt de nye batterier, og sørg for korrekt polaritet.
- ▶ Anbring batterirumslåget igen.

5.2 Rengøring af apparatet og fjernbetjeningen

BEMÆRK

Apparatskader på grund af ukorrekt rengøring!

- ▶ Der må ikke sprøjtes vand direkte på apparatet eller hældes vand over apparatet.
- ▶ Anvend ikke varmt vand, skurepulver eller stærke opløsningsmidler.
- ▶ Tør indendørsenheden og fjernbetjeningen af med en blød klud ved rengøring.
- ▶ Den udvendige enhed må kun rengøres af en autoriseret installatør.

5.3 Rengøring af luftfilter

BEMÆRK

Luftfilteret kan blive deformeret i direkte sollys.

- ▶ Luftfilteret må ikke udsættes for direkte sollys.

Rengør luftfilteret hver 2. uge samt før og efter længere perioder uden drift.

- ▶ Sluk for indendørsenheden.

- ▶ Klap den øvre afdækning til indendørsenheden opad.
- ▶ Tryk luftfilteret opad og træk det ud (→ fig. 4).
- ▶ Tag de små luftfiltre ud, hvis de er monteret (→ fig. 1, [2]).
- ▶ Rengør de små luftfiltre med en håndstøvsuger.
- ▶ Vask det store luftfilter med varmt vand og et mildt rengøringsmiddel, og lad det tørre i skygge.
- ▶ Anbring de små luftfiltre og det store luftfilter igen.

5.4 Længerevarende standsning

Inden længerevarende standsning:

- ▶ Rengør luftfilteret.
- ▶ Aktivér selvrensningen af indendørsenheden med tasten **Clean**.
- ▶ Efter selvrensningen aktiveres ventilatordriften, indtil indendørsenheden er tør.
- ▶ Sluk for indendørsenheden, og adskil den fra strømforsyningen.
- ▶ Fjern batterierne fra fjernbetjeningen.
- ▶ Beskyt apparaterne mod støv.

5.5 Manuel drift

BEMÆRK

Skader på apparatet på grund af ukorrekt drift

Den manuelle drift er ikke beregnet til permanent brug.

- ▶ Må kun anvendes til testformål eller i nødstilfælde.
- ▶ Må kun anvendes i kort tid.
- ▶ Sluk for indendørsenheden.
- ▶ Klap den øvre afdækning til indendørsenheden opad.
- ▶ Tryk på tasten til manuel køle-drift med en tynd genstand:
 - Efter ét tryk: Automatisk drift fremtvinges.
 - Efter to tryk: Køle-drift fremtvinges.
 - Efter tre tryk: Indendørsenheden slukkes.
- ▶ Anvend fjernbetjeningen til at genoprette den normale drift.

6 Miljøbeskyttelse og bortskaffelse

Miljøbeskyttelse er et virksomhedsprincip for Bosch-gruppen. Produkternes kvalitet, økonomi og miljøbeskyttelse har samme høje prioritet hos os. Love og forskrifter til miljøbeskyttelse overholdes nøje. For beskyttelse af miljøet anvender vi den bedst mulige teknik og de bedste materialer og fokuserer hele tiden på god økonomi.

Emballage

Med hensyn til emballagen deltager vi i de enkelte landes genbrugssystemer, som garanterer optimal recycling. Alle emballagematerialer er miljøvenlige og kan genbruges.

Udtjente apparater

Udtjente apparater indeholder materialer, som kan genanvendes. Komponenterne er lette at skille ad. Plastmaterialerne er mærkede. Dermed kan de forskellige komponenter sorteres og genanvendes eller bortskaffelse.

Affald af elektrisk og elektronisk udstyr



Dette symbol betyder, at produktet ikke må bortskaffes sammen med andet affald, men skal bringes til affaldsindsamlingsstedet til behandling, indsamling, genanvendelse og bortskaffelse.

Symbolet gælder for lande med regler for elektronisk affald, f.eks. "Europæisk direktiv 2012/19/EF om affald af elektrisk og elektronisk udstyr". Disse regler definerer de generelle betingelser, der gælder for retur og genbrug af gamle elektroniske enheder i de enkelte lande.

Da elektroniske apparater kan indeholde farlige stoffer, skal de genanvendes ansvarligt for at minimere mulige miljøskader og farer for menneskers sundhed. Derudover bidrager genanvendelse af elektronisk affald med at bevare naturressourcer.

For mere information om miljøvenlig bortskaffelse af elektrisk og elektronisk udstyr, bedes du kontakte de ansvarlige lokale myndigheder, dit affaldsaffalds firma eller den forhandler, hvor du købte produktet.

Yderligere informationer findes her:

www.bosch-homecomfortgroup.com/en/company/legal-topics/weee/

Batterier

Batterier må ikke bortskaffes som almindeligt affald. Brugte batterier skal bortskaffes ved de lokale indsamlingssystemer.

Kølemiddel R32



Apparatet indeholder fluorholdig drivhusgas R32 (drivhuspotentiale 675¹⁾) med lav brændbarhed og lav giftighed (A2L eller A2).

Den indeholdte mængde er angivet på den udvendige enheds typeskilt.

Kølemiddel er til fare for miljøet og skal indsamles og bortskaffes separat.

7 Bemærkning om databeskyttelse



Vi, **Robert Bosch A/S, Telegrafvej 1, 2750 Ballerup, Danmark** behandler oplysninger om produkt og montering foruden tekniske data og forbindelsesdata, kommunikationsdata samt produktregistrerings- og kundehistorikdata for at give produktfunktionalitet (art. 6 pgf. 1 nr. 1 b GDPR), for at opfylde vores for-

pligtelse hvad angår produktovervågning, og grundet produktsikkerhed (GDPR, art. 6 pgf. 1 nr. 1 f), for at sikre vores rettigheder i forbindelse med spørgsmål vedrørende garanti og produktregistrering (GDPR, art. 6 pgf. 1 nr. 1 f) og for at analysere distributionen af vores produkter, og for at tilbyde individualiserede oplysninger og tilbud relateret til produktet (GDPR, art. 6 pgf. 1 nr. 1 f). For at tilbyde tjenester såsom salgs- og markedsførings tjenester, kontraktstyring, betalingshåndtering, programmering, dataopbevaring og hotline-tjenester, kan vi hyre eksterne serviceudbydere og/eller Bosch-partnerselskaber, og overføre data til disse. I nogle tilfælde, men kun når der er sørget for passende databeskyttelse, kan persondata overføres til modtagere udenfor Det Europæiske Økonomiske Samarbejdsområde. Yderligere oplysninger gives efter forespørgsel. De kan kontakte vores databeskyttelsesansvarlige ved at kontakte: Data Protection Officer, Information Security and Privacy (C/ISP), Robert Bosch GmbH, Postfach 30 02 20, 70442 Stuttgart, TYSKLAND.

De er til enhver tid berettiget til at modsætte Dem behandlingen af Deres personoplysninger baseret på GDPR art. 6 pgf. 1 nr. 1 f efter grunde relateret til Deres egen situation eller til direkte markedsføringsformål. For at udøve Deres rettigheder, bedes De kontakte os via DPO@bosch.com. Følg venligst QR-koden for yderligere oplysninger.

1) på grundlag af bilag I i forordning (EU) nr. 517/2014 fra Det Europæiske Parlament og Rådet af 16. april 2014.

Inhaltsverzeichnis

1 Symbolerklärung und Sicherheitshinweise27

1.1 Symbolerklärung27

1.2 Allgemeine Sicherheitshinweise27

1.3 Hinweise zu dieser Anleitung28

1.4 Wichtiger Hinweis für Skandinavien28

2 Angaben zum Produkt28

2.1 Konformitätserklärung28

2.2 Technische Daten Fernbedienung28

2.3 Verwendung mit Multisplit-Klimagerät28

2.4 Angaben zum Kältemittel28

3 Bedienung29

3.1 Übersicht Inneneinheit29

3.2 Übersicht Fernbedienung29

3.3 Verwendung der Fernbedienung30

3.4 Hauptbetriebsart einstellen30

3.5 Timer einstellen31

3.6 Weitere Funktionen31

3.6.1 Schwenkfunktion einstellen31

3.6.2 Anzeige und Alarmsummer umschalten (Mute Mode)31

3.6.3 Energiesparfunktionen31

3.6.4 Geräuschreduktion (Silent Mode)31

3.6.5 Indirekter Luftstrom (Wind avoid me)32

3.6.6 Schnellabkühlen/Schnellaufheizen32

3.6.7 Selbstreinigung (I clean)32

3.6.8 Frostschutz (8 °C Heating)32

3.6.9 Tastensperre32

3.6.10 Erweiterte Betriebsfunktionen32

4 Störungsbehebung32

4.1 Störungen mit Anzeige (Self diagnosis function)32

4.2 Störungen ohne Anzeige32

5 Wartung33

5.1 Batterien wechseln33

5.2 Reinigung des Geräts und der Fernbedienung33

5.3 Luftfilter reinigen33

5.4 Längere Außerbetriebnahme33

5.5 Manueller Betrieb34

6 Umweltschutz und Entsorgung34

7 Datenschutzhinweise34

1 Symbolerklärung und Sicherheitshinweise

1.1 Symbolerklärung

Warnhinweise

In Warnhinweisen kennzeichnen Signalwörter die Art und Schwere der Folgen, falls die Maßnahmen zur Abwendung der Gefahr nicht befolgt werden.

Folgende Signalwörter sind definiert und können im vorliegenden Dokument verwendet sein:

 **GEFAHR**

GEFAHR bedeutet, dass schwere bis lebensgefährliche Personenschäden auftreten werden.

 **WARNUNG**

WARNUNG bedeutet, dass schwere bis lebensgefährliche Personenschäden auftreten können.

 **VORSICHT**





VORSICHT bedeutet, dass leichte bis mittelschwere Personenschäden auftreten können.

HINWEIS

HINWEIS bedeutet, dass Sachschäden auftreten können.

Wichtige Informationen

 Wichtige Informationen ohne Gefahren für Menschen oder Sachen werden mit dem gezeigten Info-Symbol gekennzeichnet.

Symbol	Bedeutung
	Warnung vor entflammenden Stoffen: Das Kältemittel R32 in diesem Produkt ist ein Gas mit geringer Brennbarkeit und geringer Giftigkeit (A2L oder A2).
	Während Installations- und Wartungsarbeiten Schutzhandschuhe tragen.
	Die Wartung sollte von einer qualifizierten Person unter Beachtung der Anweisungen in der Wartungsanleitung durchgeführt werden.
	Beim Betrieb die Anweisungen der Bedienungsanleitung beachten.

Tab. 25

1.2 Allgemeine Sicherheitshinweise

 **Hinweise für die Zielgruppe**

Diese Bedienungsanleitung richtet sich an die Betreiber der Klimaanlage. Die Anweisungen in allen anlagenrelevanten Anleitungen müssen eingehalten werden. Bei Nichtbeachten können Sachschäden und Personenschäden bis hin zur Lebensgefahr entstehen.

- ▶ Bedienungsanleitungen aller Anlagenbestandteile vor der Bedienung lesen und aufbewahren.
- ▶ Sicherheits- und Warnhinweise beachten.

⚠ Bestimmungsgemäße Verwendung

Die Inneneinheit ist bestimmt für die Installation innerhalb des Gebäudes mit Anschluss an eine Außeneinheit und weitere Systemkomponenten, z. B. Regelungen.

Die Außeneinheit ist bestimmt für die Installation außerhalb des Gebäudes mit Anschluss an eine oder mehrere Inneneinheiten und weitere Systemkomponenten, z. B. Regelungen.

Die Klimaanlage ist nur für den gewerblichen/privaten Gebrauch bestimmt, wo Temperaturabweichungen von eingestellten Sollwerten nicht zu Schäden an Lebewesen oder Materialien führen. Die Klimaanlage ist nicht geeignet, um die gewünschte absolute Luftfeuchte exakt einzustellen und zu halten.

Jede andere Verwendung ist nicht bestimmungsgemäß. Unsachgemäßer Gebrauch und daraus resultierende Schäden sind von der Haftung ausgeschlossen.

Zur Installation an besonderen Orten (Tiefgarage, Technikräume, Balkon oder an beliebigen halb offenen Flächen):

- ▶ Beachten Sie zunächst die Anforderungen an den Installationsort in der technischen Dokumentation.

⚠ Allgemeine Gefahren durch das Kältemittel

- ▶ Dieses Gerät ist mit Kältemittel gefüllt. Kältemittelgas kann bei Kontakt mit Feuer giftige Gase bilden.
- ▶ Anlage regelmäßig durch einen zugelassenen Fachbetrieb inspizieren und warten lassen.
- ▶ Wenn Verdacht auf austretendes Kältemittel besteht, den Raum gründlich lüften und zugelassenen Fachbetrieb benachrichtigen.

⚠ Umbau und Reparaturen

Unsachgemäße Veränderungen an der Klimaanlage können zu Personenschäden und/oder Sachschäden führen.

- ▶ Arbeiten nur von einem zugelassenen Fachbetrieb ausführen lassen.
- ▶ Keine Änderungen an Außeneinheit, Inneneinheit oder an anderen Teilen der Klimaanlage vornehmen.
- ▶ Vor sämtlichen Wartungsarbeiten die Klimaanlage von der Stromversorgung trennen.

⚠ Hinweise zum Umgang mit der Anlage

Die falsche Verwendung der Klimaanlage kann Ihre Gesundheit beeinträchtigen.

- ▶ Den Körper nicht für längere Zeit direkt dem Luftstrom aussetzen.
- ▶ Für Säuglinge, Kinder, ältere Menschen, bettlägerige oder behinderte Menschen sicherstellen, dass die Raumtemperatur für die im Raum befindlichen Personen geeignet ist.
- ▶ Niemals Gegenstände in das Gerät einführen, Sie könnten sich verletzen.

Der falsche Umgang mit dem Gerät kann zu Verminderung der Leistung bis hin zu Geräte- und Personenschaden führen.

- ▶ Die Lufteintritte und Luftaustritte der Geräte nicht blockieren.
- ▶ Türen und Fenster während des Betriebs schließen.
- ▶ Die Inneneinheit vor Wassereintritt schützen.
- ▶ Das Montagegestell der Außeneinheit regelmäßig auf Verschleiß und festen Sitz überprüfen.
- ▶ Kein Gewicht auf die Außeneinheit ausüben, z. B. durch Gegenstände oder Personen.
- ▶ Staub, Dämpfe und Feuchtigkeit im Aufstellraum der Inneneinheit minimal halten.
- ▶ Keine leicht entflammaren Gase in der Nähe der Geräte verwenden, z. B. aus Sprühdosen.

2.4 Angaben zum Kältemittel

Dieses Gerät **enthält fluorierte Treibhausgase** als Kältemittel. Die Einheit ist hermetisch geschlossen. Die folgenden Angaben zum Kältemittel

- ▶ Wenn irgendetwas mit dem Klimagerät nicht in Ordnung scheint (z. B. verbrannter Geruch, defektes Kabel), den Betrieb sofort stoppen und die Stromversorgung trennen.

⚠ Sicherheit elektrischer Geräte für den Hausgebrauch und ähnliche Zwecke

Zur Vermeidung von Gefährdungen durch elektrische Geräte gelten entsprechend EN 60335-1 folgende Vorgaben:

„Dieses Gerät kann von Kindern ab 8 Jahren und darüber sowie von Personen mit verringerten physischen, sensorischen oder mentalen Fähigkeiten oder Mangel an Erfahrung und Wissen benutzt werden, wenn sie beaufsichtigt oder bezüglich des sicheren Gebrauchs des Gerätes unterwiesen wurden und die daraus resultierenden Gefahren verstehen. Kinder dürfen nicht mit dem Gerät spielen. Reinigung und Benutzer-Wartung dürfen nicht von Kindern ohne Beaufsichtigung durchgeführt werden.“

„Wenn die Netzanschlussleitung beschädigt wird, muss sie durch den Hersteller oder seinen Kundendienst oder eine ähnlich qualifizierte Person ersetzt werden, um Gefährdungen zu vermeiden.“

1.3 Hinweise zu dieser Anleitung

Abbildungen finden Sie gesammelt am Ende dieser Anleitung. Der Text enthält Verweise auf die Abbildungen.

Die Produkte können modellabhängig von der Darstellung in dieser Anleitung abweichen.

1.4 Wichtiger Hinweis für Skandinavien

Das Produkt ist für den skandinavischen Raum nicht zum Heizen vorgesehen. Der vorgesehene Anwendungsfall ist Kühlen.

2 Angaben zum Produkt

2.1 Konformitätserklärung

Dieses Produkt entspricht in Konstruktion und Betriebsverhalten den europäischen und nationalen Anforderungen.

 Mit der CE-Kennzeichnung wird die Konformität des Produkts mit allen anzuwendenden EU-Rechtsvorschriften erklärt, die das Anbringen dieser Kennzeichnung vorsehen.

Der vollständige Text der Konformitätserklärung ist im Internet verfügbar: www.bosch-homecomfort.de.

2.2 Technische Daten Fernbedienung

Spannungsversorgung	2 AAA Batterien
Signalreichweite	8 m
zulässige Umgebungstemperatur	-5 °C ... 60 °C

Tab. 26

2.3 Verwendung mit Multisplit-Klimagerät

Die Inneneinheit kann in einem System mit Multisplit-Klimagerät verwendet werden. In diesem Fall sind folgende Funktionen deaktiviert:

- Energiesparfunktionen **ECO** und **GEAR**
- Selbstreinigung (I clean)
- Geräuschreduktion (Silent Mode)
- Manueller Betrieb
- Detektion von auslaufendem Kältemittel
- Automatischer Energiesparmodus im Standby-Betrieb (1 W standby)

entsprechen den Anforderungen der EU-Verordnung Nr. 517/2014 über fluorierte Treibhausgase.

i
 Hinweis für den Betreiber: Wenn Ihr Installateur Kältemittel nachfüllt, trägt er die zusätzliche Füllmenge sowie die Gesamtmenge des Kältemittels in die folgende Tabelle ein.

Produkttyp	Nennleistung Kühlen [kW]	Nennleistung Heizen [kW]	Kältemitteltyp	Treibhauspotenzial (GWP) [kgCO ₂ eq.]	Co ₂ -Äquivalent der Erstfüllung	Erstfüllmenge [kg]	Zusätzliche Füllmenge [kg]	Gesamtfüllmenge bei Inbetriebnahme [kg]
CL3000i 26 E	2,64	2,93	R32	675	0,41	0,6	(Rohrlänge-5) *0,012	
CL3000i 35 E	3,52	3,81	R32	675	0,44	0,65	(Rohrlänge-5) *0,012	
CL3000i 53 E	5,28	5,57	R32	675	0,74	1,1	(Rohrlänge-5) *0,012	
CL3000i 70 E	7,03	7,33	R32	675	0,98	1,45	(Rohrlänge-5) *0,024	

Tab. 27 F-Gas

3 Bedienung

3.1 Übersicht Inneneinheit

Legende zu Bild 1:

- [1] Obere Abdeckung
- [2] Platz für kleinen Filter
- [3] Luftfilter
- [4] Rückseite des Displays
- [5] Taste für manuellen Betrieb
- [6] Luftleitblech

Display der Inneneinheit

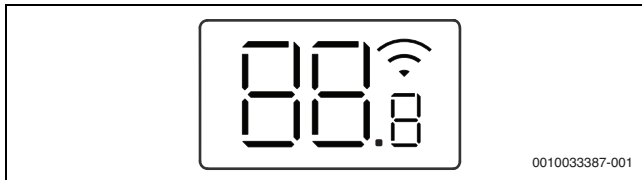

Symbol	Erläuterung
Zahl	Temperaturanzeige
📶	WLAN-Verbindung ¹⁾ aktiv
🔌	Wird bei manchen Funktionen angezeigt, wenn diese eingeschaltet werden. Zeigt bei ausgeschalteter Inneneinheit an, dass der Einschalt-Timer aktiv ist.
OF	Wird bei manchen Funktionen angezeigt, wenn diese ausgeschaltet werden.
dF	Automatische Abtauung aktiv
FP	Frostschutz aktiv: Die Inneneinheit hält die Raumtemperatur auf mindestens 8 °C.
CL	Selbstreinigungsfunktion ist aktiv (I clean)
Ex, Px, Fx	Störungscode („x“ steht für eine beliebige Ziffer).

1) Nur mit IP-Gateway als Zubehör möglich.

Tab. 28 Symbole im Display

3.2 Übersicht Fernbedienung

Tasten der Fernbedienung

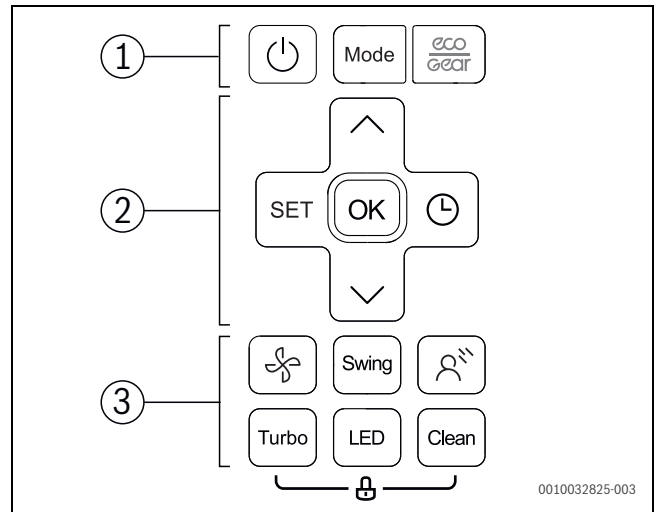

Pos.	Taste	Funktion
1	🔌	Ein-/ausschalten.
	Mode	Betriebsart einstellen.
	eco gear	Energiesparfunktion
2	SET	Erweiterte Betriebsfunktionen auswählen.
	OK	Auswahl bestätigen.
	🕒	Timer einstellen.
	^	Temperatur erhöhen.
	v	Temperatur verringern.
3	🌀	Ventilatorstufe
	Swing	Schwenkfunktion einstellen.
	👤	Indirekter Luftstrom (Wind avoid me)
	Turbo	Schnellabkühlen/Schnellaufheizen
	LED	Display der Inneneinheit und Alarmsummer ausschalten (Mute Mode).
	Clean	Selbstreinigung (I clean)

Tab. 29 Tasten der Fernbedienung

Anzeige der Fernbedienung

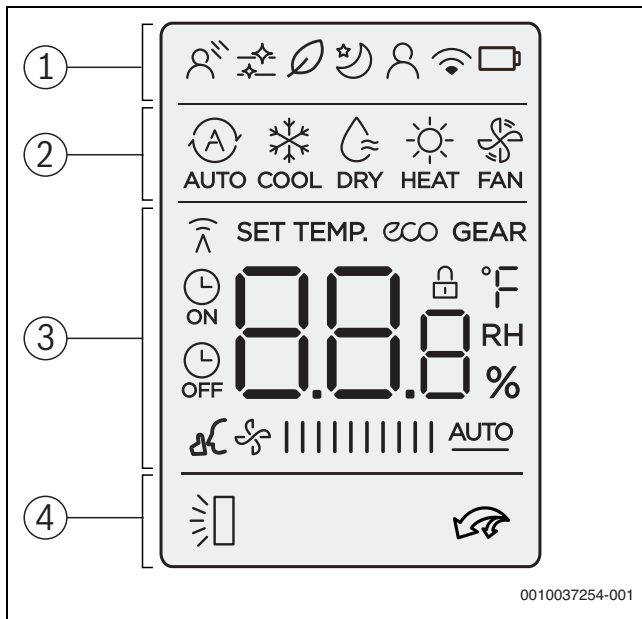

0010037254-001

Pos.	Symbol	Erklärung
1		Betriebsfunktion: Indirekter Luftstrom ist aktiv (Wind avoid me).
		Infografik: Selbstreinigung ist aktiv (I clean).
		Ohne Funktion.
		Betriebsfunktion: Absenkbetrieb ist aktiv.
		Betriebsfunktion: Mir-Folgen-Funktion ist aktiv (Follow Me); Temperaturmessung an der Fernbedienung.
		Infografik: drahtlose Steuerungsfunktion.
		Infografik: Batteriestatus
2		Betriebsart: Automatikbetrieb
		Betriebsart: Kühlbetrieb
		Betriebsart: Entfeuchtungsbetrieb
		Betriebsart: Heizbetrieb
		Betriebsart: Ventilatorbetrieb
3		Wertanzeige: Zeigt standardmäßig die eingestellte Temperatur, die Lüftergeschwindigkeit oder (bei aktiviertem Timer) die Timer-Einstellung an.
		Infografik: Übertragungsanzeige; leuchtet auf, wenn die Fernbedienung ein Signal an die Inneneinheit sendet.
		Infografik: Energiesparfunktion ist aktiv.
		Infografik: Energiesparfunktion ist aktiv.
		Infografik: Ein-/Ausschalt-Timer ist aktiv.
		Infografik: Geräuschreduktion ist aktiv (Silent Mode).
		Wertanzeige: Zeigt die aktuelle Ventilatorstufe. Es gibt 10 verschiedene Leistungsstufen und die Einstellung AUTO für automatische Regelung.
4		Infografik: Automatische vertikale Schwenkfunktion ist aktiv (hoch/runter).
		Infografik: Schnellabkühlen/Schnellaufheizen ist aktiv.

Tab. 30 Symbole im Display

3.3 Verwendung der Fernbedienung

Die Signalreichweite beträgt 8 m. Im Weg stehende Objekte oder die Verwendung bestimmter Leuchtstofflampen im selben Raum kann die Übertragung des Signals beeinflussen.

- ▶ Fernbedienung auf das Signalempfangsfenster des Geräts richten und die gewünschte Taste drücken.
Das Gerät macht einen Piepton, wenn es ein Signal empfängt.

HINWEIS

Die einwandfreie Funktion der Fernbedienung kann dauerhaft beeinträchtigt werden.

- ▶ Fernbedienung nicht dem direkten Sonnenlicht aussetzen.
- ▶ Fernbedienung nicht in der Nähe einer Heizung liegen lassen.
- ▶ Fernbedienung vor Feuchtigkeit und Stößen schützen.

3.4 Hauptbetriebsart einstellen

Gerät ein-/ausschalten

- ▶ Taste drücken, um das Gerät ein- oder auszuschalten.
Das Gerät startet in der eingestellten Betriebsart.

Auch im ausgeschaltetem Zustand können Einstellungen erfolgen. Das Gerät speichert die Einstellungen, auch bei Stromausfall.



Nach Ausschalten bleibt das Gerät im Standby-Betrieb. Intelligente Ein-Aus-Technologie ermöglicht einen automatischen Energiesparmodus im Standby-Betrieb (1 W standby).

Automatikbetrieb

Im Automatikbetrieb schaltet das Gerät automatisch zwischen Heiz- und Kühlbetrieb um, um die gewünschte Temperatur zu halten.

- ▶ Taste **Mode** so oft drücken, bis im Display erscheint.
- ▶ Gewünschte Temperatur mit Tasten und einstellen.



Im Automatikbetrieb kann die Ventilatorstufe nicht eingestellt werden.

Kühlbetrieb

- ▶ Taste **Mode** so oft drücken, bis im Display erscheint.
- ▶ Taste so oft drücken, bis die gewünschte Lüftergeschwindigkeit erreicht ist.
- ▶ Gewünschte Temperatur mit Tasten und einstellen.

Ventilatorbetrieb

- ▶ Taste **Mode** so oft drücken, bis im Display erscheint.
- ▶ Taste so oft drücken, bis die gewünschte Ventilatorstufe erreicht ist. Für die automatische Regelung kann **AUTO** gewählt werden.



Im Ventilatorbetrieb kann die Temperatur nicht eingestellt oder angezeigt werden.



Entfeuchtungsbetrieb

- ▶ Taste **Mode** so oft drücken, bis im Display erscheint.



Im Entfeuchtungsbetrieb kann die Ventilatorstufe nicht eingestellt werden.

Heizbetrieb

- ▶ Taste **Mode** drücken, bis  im Display erscheint.
- ▶ Gewünschte Temperatur mit den Tasten **^** und **v** einstellen.
- ▶ Taste  so oft drücken, bis die gewünschte Lüftergeschwindigkeit erreicht ist.





Bei sehr tiefen Außentemperaturen reicht die Heizleistung der Klimaanlage ggf. nicht aus. Wir empfehlen weitere Wärmeerzeuger hinzuschalten.



3.5 Timer einstellen

Einschalt- und Ausschalt-Timer können von 0 bis 24 Stunden eingestellt werden, für die ersten 10 Stunden mit Schrittweite 30 Minuten, danach mit Schrittweite 1 Stunde. Durch das Einstellen von 0 Stunden bricht der Timer ab.

Einschalt-Timer einstellen

- ▶ Taste  so oft drücken, bis das Symbol  erscheint.
- ▶ Taste **^** oder **v** drücken, um die gewünschte Zeit einzustellen. Nach kurzer Zeit wird die Einstellung übernommen.

Ausschalt-Timer einstellen

- ▶ Taste  so oft drücken, bis das Symbol  erscheint.
- ▶ Taste **^** oder **v** drücken, um die gewünschte Zeit einzustellen. Nach kurzer Zeit wird die Einstellung übernommen.

Timer abbrechen

- ▶ Mit Taste  den entsprechenden Timer wählen.
- ▶ 0.0 Stunden einstellen. Nach kurzer Zeit bricht der Timer ab.

Timer kombinieren

Die beiden Timer können gleichzeitig eingestellt werden. Jeder Timer kann so programmiert werden, dass er vor dem anderen aktiviert wird.

- ▶ Einschalt- und Ausschalt-Timer einstellen. Die Einstellungen werden automatisch kombiniert.

Aktuelle Uhrzeit	13:00 Uhr
Einstellung Einschalt-Timer	4,0 h
Einstellung Ausschalt-Timer	8,5 h
Einschaltzeit	17:00 Uhr
Ausschaltzeit	21:30 Uhr

Tab. 31 Beispiel



Ein- und Ausschalt-Timer können nicht dazu programmiert werden, das Gerät mit unterschiedlichen Temperaturen oder anderen Einstellungen zu betreiben.

3.6 Weitere Funktionen

3.6.1 Schwenkfunktion einstellen

HINWEIS

Wenn die Luftstromlamelle während des Kühlbetriebs über einen längeren Zeitraum in der untersten Position verbleiben, kann Kondensat austreten. Das händische vertikale Verstellen der Luftstromlamelle kann zu Störungen führen.

- ▶ Zum vertikalen Verstellen der Luftstromlamelle nur die Fernbedienung verwenden.

Horizontales Schwenken (links/rechts)

Die horizontale Position muss mit der Hand eingestellt werden.

- ▶ Inneneinheit ausschalten und die Stromversorgung unterbrechen.
- ▶ Luftleitblech nach unten klappen (→ Bild 2).
- ▶ Luftstromlamelle mit der Hand horizontal in die gewünschte Position schwenken.
- ▶ Luftleitblech in die ursprüngliche Position zurückbringen.

Automatisches vertikales Schwenken (hoch/runter)

- ▶ Taste **Swing** länger als 2 Sekunden gedrückt halten, um das automatische vertikale Schwenken zu aktivieren. Die Fernbedienung zeigt Symbol .
- ▶ Um das automatische vertikale Schwenken zu beenden: Taste **Swing** erneut drücken.

Reinigungsposition

Zur einfacheren Reinigung kann die Luftstromlamelle in eine besondere Position gebracht werden (modellabhängig).

- ▶ Bei ausgeschaltetem Gerät die Tasten **Mode** und **Swing** eine Sekunde lang gleichzeitig gedrückt halten.
- ▶ Um die Reinigungsposition zu verlassen: Beide Tasten erneut gedrückt halten.

3.6.2 Anzeige und Alarmsummer umschalten (Mute Mode)

- ▶ Um das Display an der Inneneinheit und den Alarmsummer ein- oder auszuschalten: Taste **LED** drücken.
- ▶ Um die aktuelle Raumtemperatur anzuzeigen: Taste **LED** 5 Sekunden lang halten.
- ▶ Um die eingestellte Temperatur anzuzeigen: Taste **LED** weitere 5 Sekunden lang gedrückt halten.

3.6.3 Energiesparfunktionen



Energiesparfunktionen können nur im Kühlbetrieb ausgewählt werden.

Das Gerät hat folgende Energiesparfunktionen zur Auswahl:

- **ECO**: Betrieb mit Ventilatorstufe **AUTO** und eingestellter Temperatur von mindestens 24 °C
- **GEAR** (75%): Stromverbrauch um 25 % senken
- **GEAR** (50%): Stromverbrauch um 50 % senken
- Keins der obigen Symbole: Normaler Betrieb
- ▶ Um eine Energiesparfunktion zu aktivieren, Taste  so oft drücken, bis die gewünschte Funktion angezeigt wird.



Die Funktion **ECO** stellt automatisch 24 °C ein, wenn die zuvor eingestellte Temperatur kleiner ist. Die Funktion schaltet aus, sobald die Temperatur unter 24 °C gesenkt wird.

3.6.4 Geräuschreduktion (Silent Mode)

Diese Funktion verringert die Geräusche der Innen- und Außeneinheit während des Betriebs. Sie ist besonders dann vorteilhaft, wenn Sie nachts auf die Nachbarn Rücksicht nehmen müssen.

- ▶ Während des Betriebs die Taste  2 Sekunden lang drücken.

Beenden der Funktion:

- ▶ Taste  erneut 2 Sekunden lang drücken.

-oder-

- ▶ Taste , Taste **Mode**, Taste **Turbo** oder Taste **Clean** drücken.



Während des Leisebetriebs der Außeneinheit kann aufgrund des Niederfrequenzbetriebs des Kompressors die Kühl-/Heizleistung eventuell nicht erreicht werden.

3.6.5 Indirekter Luftstrom (Wind avoid me)

Diese Funktion verhindert, dass ein direkter Luftstrom auf den Körper strömt.



Die Funktion ist nur im Kühlbetrieb, Entfeuchtungsbetrieb und Ventilatorbetrieb verfügbar.

3.6.6 Schnellabkühlen/Schnellaufheizen

Beim Schnellabkühlen/Schnellaufheizen arbeitet die Inneneinheit mit maximaler Leistung, um den Raum schnell zu heizen oder zu kühlen.

- ▶ Schnellabkühlen: Kühlbetrieb einschalten und die Taste **Turbo** drücken.
- ▶ Schnellaufheizen: Heizbetrieb einschalten und die Taste **Turbo** drücken.

Beenden der Funktion:

- ▶ Taste **Turbo** erneut drücken.

3.6.7 Selbstreinigung (I clean)

Das Gerät hat eine Funktion zur Selbstreinigung des Verdampfers. Die Selbstreinigung gefriert Staub, Schimmel und Fett. Anschließend wird alles schnell wieder aufgetaut und mit Heißluft getrocknet.

- ▶ Um die Selbstreinigung zu aktivieren: Taste **Clean** drücken.
Während der Selbstreinigung zeigt das Display der Inneneinheit **CL**.
Nach 20 bis 45 Minuten endet die Selbstreinigung automatisch.

3.6.8 Frostschutz (8 °C Heating)

Der Frostschutz kann aktiviert werden, um die Raumtemperatur bei mindestens 8 °C zu halten.

- ▶ Im Heizbetrieb 2x innerhalb 1 Sekunde die Taste **✓** drücken.
Das Gerät bleibt aus, bis die Temperatur unter 8 °C sinkt.

Beenden der Funktion:



- ▶ Taste , Taste **Mode**, Taste **Turbo** oder Taste **Clean** drücken.

3.6.9 Tastensperre

Mit der Tastensperre lassen sich die Tasten der Fernbedienung sperren.

- ▶ Um die Tastensperre ein-/auszuschalten: Taste **Clean** und Taste **Turbo** 5 Sekunden lang gleichzeitig drücken.
Bei aktiver Tastensperre zeigt das Display das Symbol .

3.6.10 Erweiterte Betriebsfunktionen

- ▶ Taste **Set** drücken.
- ▶ Funktion mit der Taste **Set** oder den Tasten **^**, **✓** wählen.
 -  = Ruhemodus-Funktion
 -  = Mir-Folgen-Funktion
 -  = Drahtlose Steuerungsfunktion
- ▶ Die Auswahl mit der Taste **OK** bestätigen.

4.2 Störungen ohne Anzeige

Wenn während des Betriebs Störungen auftreten, die sich nicht beseitigen lassen:

- ▶ Kundendienst anrufen und Störung sowie Gerätedaten mitteilen.

Beenden der Funktion:

- ▶ Die Schritte von oben wiederholen.

Nachtbetrieb

Diese Funktion dient zum Einsparen von Energie in Ruhezeiten. Nach einer Stunde heizt oder kühlt das Gerät weniger stark. Dafür wird die eingestellte Temperatur um 1 °C verändert. Nach zwei Stunden ändert sich die eingestellte Temperatur um weitere 1 °C. Anschließend bleibt es bei der neuen Temperatur.



Die Funktion ist im Entfeuchtungsbetrieb und Ventilatorbetrieb nicht verfügbar.

Mir-Folgen-Funktion (Follow Me)

Diese Funktion aktiviert die Fernbedienung am aktuellen Standort zur Messung der Temperatur im 3-Minuten-Intervall. Die Inneneinheit wird nun abhängig von diesen Messwerten gesteuert.



Die Funktion ist nur im Kühlbetrieb, Heizbetrieb und Automatikbetrieb verfügbar.

Drahtlose Steuerungsfunktion

Diese Funktion dient zum Verbindungsaufbau über WLAN. Wenn das Gerät die Funktion nicht zeigt, muss stattdessen die Taste **LED** sieben mal schnell hintereinander gedrückt werden.



Für das Verbinden mit WLAN ist ein eingebautes IP-Gateway (Zubehör) erforderlich.

4 Störungsbehebung

4.1 Störungen mit Anzeige (Self diagnosis function)

Wenn während des Betriebs eine Störung auftritt, blinken die LEDs über einen längeren Zeitraum oder das Display zeigt einen Störungs-Code (z. B. EH 02).

Wenn eine Störung länger als 10 Minuten auftritt:

- ▶ Spannungsversorgung für kurze Zeit unterbrechen und die Inneneinheit wieder einschalten.

Wenn sich eine Störung nicht beseitigen lässt:

- ▶ Kundendienst anrufen und Störungs-Code sowie Gerätedaten mitteilen.

Störung	Mögliche Ursache
Leistung der Inneneinheit ist zu schwach.	Temperatur zu hoch oder zu niedrig eingestellt.
	Luftfilter ist verschmutzt und muss gereinigt werden.
	Ungünstiger Umgebungseinfluss auf die Inneneinheit, z. B. wegen Hindernissen vor den Luftöffnungen der Geräte, wegen offenen Türen/Fenstern im Raum oder wegen starken Wärmequellen im Raum.
	Der geräuscharme Betrieb ist aktiviert und verhindert das Nutzen der vollen Leistung.
Inneneinheit schaltet nicht ein.	Die Inneneinheit hat einen Schutzmechanismus gegen Überlastung. Es kann 3 Minuten dauern, bis ein Neustart der Inneneinheit möglich ist.
	Die Batterien der Fernbedienung sind leer.
	Der Timer ist eingeschaltet.

Störung	Mögliche Ursache
Betriebsart wechselt von Kühlen oder Heizen zu Ventilatorbetrieb.	Die Inneneinheit ändert die Betriebsart, um die Bildung von Frost zu verhindern. Die eingestellte Temperatur ist vorläufig erreicht.
Inneneinheit erzeugt weißen Nebel.	In feuchten Regionen kann ein großer Temperaturunterschied zwischen Raumluft und klimatisierter Luft weißen Nebel verursachen.
Inneneinheit und Außeneinheit erzeugen weißen Nebel.	Wenn nach der automatischen Abtauung direkt der Heizbetrieb läuft, kann wegen der erhöhten Luftfeuchte weißer Nebel entstehen.
Inneneinheit und Außeneinheit machen Geräusche.	Ein rauschendes Geräusch in der Inneneinheit kann auftreten, wenn das Luftströmungsgitter seine Position zurücksetzt. Ein leises zischendes Geräusch während des Betriebs ist normal. Es wird durch das Fließen des Kältemittels verursacht. Ein quietschendes Geräusch kann auftreten, da sich die Metall- und Kunststoffteile des Geräts beim Heizen/Kühlen ausdehnen oder zusammenziehen. Die Außeneinheit macht während des Betriebs diverse weitere Geräusche, die normal sind.
Inneneinheit oder Außeneinheit stößt Staub aus.	Bei längeren Zeiträumen der Außerbetriebnahme kann sich Staub in den Geräten ansammeln, wenn diese nicht abgedeckt werden.
Schlechter Geruch während des Betriebs.	Es können schlechte Gerüche aus der Luft in die Geräte eindringen und weiterverbreitet werden. Der Luftfilter könnte verschimmelt sein und muss gereinigt werden.
Der Ventilator der Außeneinheit läuft nicht dauernd.	Für einen optimalen Betrieb wird der Ventilator unterschiedlich geregelt.
Der Betrieb ist unregelmäßig oder unvorhersehbar oder die Inneneinheit reagiert nicht.	Interferenzen von Mobilfunktürmen oder fremden Signalverstärkern können die Inneneinheit beeinflussen. ▶ Inneneinheit kurze Zeit von der Stromversorgung trennen und neu starten.
Luftleitblech oder Luftstromlamelle bewegt sich nicht richtig.	Luftleitblech oder Luftstromlamelle wurden mit der Hand verstellt oder nicht richtig montiert. ▶ Inneneinheit ausschalten und prüfen, ob die Bauteile richtig eingerastet sind. ▶ Inneneinheit einschalten.

Tab. 32

5 Wartung



VORSICHT

Gefahr durch Stromschlag oder bewegte Teile

- ▶ Vor sämtlichen Wartungsarbeiten die Stromversorgung unterbrechen.
- ▶ Hier nicht aufgeführte Wartungsschritte nur durch einen zugelassenen Fachbetrieb durchführen lassen.

5.1 Batterien wechseln

Sie benötigen 2 Batterien der Größe AAA. Die Verwendung von wieder-aufladbaren Batterien wird nicht empfohlen.

- ▶ Batteriefachdeckel abnehmen (→ Bild 3).
- ▶ Neue Batterien einsetzen und auf die richtige Polarität achten.
- ▶ Batteriefachdeckel wieder anbringen.

5.2 Reinigung des Geräts und der Fernbedienung

HINWEIS

Geräteschaden durch unsachgemäße Reinigung!

- ▶ Nicht direkt mit Wasser bespritzen oder übergießen.
- ▶ Kein heißes Wasser, Scheuerpulver oder starke Lösungsmittel verwenden.
- ▶ Inneneinheit und Fernbedienung zur Reinigung mit einem weichen Tuch abwischen.
- ▶ Außeneinheit nur durch einen zugelassenen Fachbetrieb reinigen lassen.

5.3 Luftfilter reinigen

HINWEIS

Der Luftfilter kann sich im direkten Sonnenlicht verformen.

- ▶ Luftfilter nicht dem direkten Sonnenlicht aussetzen.

Die Luftfilter alle 2 Wochen reinigen sowie vor und nach längerer Außerbetriebnahme.

- ▶ Inneneinheit ausschalten.
- ▶ Obere Abdeckung der Inneneinheit nach oben klappen.
- ▶ Luftfilter nach oben drücken und herausziehen (→ Bild 4).
- ▶ Die kleinen Luftfilter entnehmen, wenn vorhanden (→ Bild 1, [2]).
- ▶ Die kleinen Luftfilter mit einem Handsauger reinigen.
- ▶ Den großen Luftfilter mit warmem Wasser und einem milden Reinigungsmittel auswaschen und im Schatten trocknen.
- ▶ Die kleinen Luftfilter und den großen Luftfilter wieder anbringen.

5.4 Längere Außerbetriebnahme

Vor längerer Außerbetriebnahme:

- ▶ Luftfilter reinigen.
- ▶ Selbstreinigung der Inneneinheit mit der Taste **Clean** aktivieren.
- ▶ Nach der Selbstreinigung den Ventilatorbetrieb einschalten, bis die Inneneinheit trocken ist.
- ▶ Inneneinheit ausschalten und von der Stromversorgung trennen.
- ▶ Batterien aus der Fernbedienung entfernen.
- ▶ Geräte vor Staub schützen.

5.5 Manueller Betrieb

HINWEIS

Geräteschaden durch unsachgemäßen Betrieb

Der manuelle Betrieb ist nicht für die dauerhafte Nutzung vorgesehen.

- ▶ Nur zu Testzwecken oder im Notfall verwenden.
- ▶ Nur für kurze Zeit verwenden.

- ▶ Inneneinheit ausschalten.
- ▶ Obere Abdeckung der Inneneinheit nach oben klappen.
- ▶ Mit einem dünnen Gegenstand die Taste für manuellen Kühlbetrieb drücken:
 - Einmal drücken: Automatikbetrieb wird erzwungen.
 - Zweimal drücken: Kühlbetrieb wird erzwungen.
 - Dreimal drücken: Inneneinheit wird ausgeschaltet.
- ▶ Um den normalen Betrieb wiederherzustellen, Fernbedienung verwenden.

6 Umweltschutz und Entsorgung

Der Umweltschutz ist ein Unternehmensgrundsatz der Bosch-Gruppe. Qualität der Produkte, Wirtschaftlichkeit und Umweltschutz sind für uns gleichrangige Ziele. Gesetze und Vorschriften zum Umweltschutz werden strikt eingehalten.

Zum Schutz der Umwelt setzen wir unter Berücksichtigung wirtschaftlicher Gesichtspunkte bestmögliche Technik und Materialien ein.

Verpackung

Bei der Verpackung sind wir an den länderspezifischen Verwertungssystemen beteiligt, die ein optimales Recycling gewährleisten.

Alle verwendeten Verpackungsmaterialien sind umweltverträglich und wiederverwertbar.

Altgerät

Altgeräte enthalten Wertstoffe, die wiederverwertet werden können. Die Baugruppen sind leicht zu trennen. Kunststoffe sind gekennzeichnet. Somit können die verschiedenen Baugruppen sortiert und wiederverwertet oder entsorgt werden.

Elektro- und Elektronik-Altgeräte



Dieses Symbol bedeutet, dass das Produkt nicht zusammen mit anderen Abfällen entsorgt werden darf, sondern zur Behandlung, Sammlung, Wiederverwertung und Entsorgung in die Abfallsammelstellen gebracht werden muss.

Das Symbol gilt für Länder mit Elektronikschrottvorschriften, z. B. „Europäische Richtlinie 2012/19/EG über Elektro- und Elektronik-Altgeräte“. Diese Vorschriften legen die Rahmenbedingungen fest, die für die Rückgabe und das Recycling von Elektronik-Altgeräten in den einzelnen Ländern gelten.

Da elektronische Geräte Gefahrstoffe enthalten können, müssen sie verantwortungsbewusst recycelt werden, um mögliche Umweltschäden und Gefahren für die menschliche Gesundheit zu minimieren. Darüber hinaus trägt das Recycling von Elektronikschrott zur Schonung der natürlichen Ressourcen bei.

Für weitere Informationen zur umweltverträglichen Entsorgung von Elektro- und Elektronik-Altgeräten wenden Sie sich bitte an die zuständigen Behörden vor Ort, an Ihr Abfallentsorgungsunternehmen oder an den Händler, bei dem Sie das Produkt gekauft haben.

Weitere Informationen finden Sie hier:

www.bosch-homecomfortgroup.com/de/unternehmen/rechtliche-themen/weee/

Batterien

Batterien dürfen nicht im Hausmüll entsorgt werden. Verbrauchte Batterien müssen in den örtlichen Sammelsystemen entsorgt werden.

Kältemittel R32



Das Gerät enthält fluoriertes Treibhausgas R32 (Treibhauspotential 675¹⁾) mit geringer Brennbarkeit und geringer Giftigkeit (A2L oder A2).

Die enthaltene Menge ist auf dem Typenschild der Außeneinheit angegeben.

Kältemittel sind eine Gefahr für die Umwelt und müssen gesondert gesammelt und entsorgt werden.

7 Datenschutzhinweise



Wir, die **[DE] Bosch Thermotechnik GmbH, Sophienstraße 30-32, 35576 Wetzlar, Deutschland**, **[AT] Robert Bosch AG, Geschäftsbereich Thermotechnik, Göllnergasse 15-17, 1030 Wien, Österreich**, **[LU] Ferroknepper Buderus S.A., Z.I. Um Monkeler, 20, Op den Drieschen, B.P.201 L-4003**

Esch-sur-Alzette, Luxemburg verarbeiten Produkt- und Installationsinformationen, technische Daten und Verbindungsdaten, Kommunikationsdaten, Produktregistrierungsdaten und Daten zur Kundenhistorie zur Bereitstellung der Produktfunktionalität (Art. 6 Abs. 1 S. 1 b DSGVO), zur Erfüllung unserer Produktüberwachungspflicht und aus Produktsicherheitsgründen (Art. 6 Abs. 1 S. 1 f DSGVO), zur Wahrung unserer Rechte im Zusammenhang mit Gewährleistungs- und Produktregistrierungsfragen (Art. 6 Abs. 1 S. 1 f DSGVO), zur Analyse des Vertriebs unserer Produkte sowie zur Bereitstellung von individuellen und produktbezogenen Informationen und Angeboten (Art. 6 Abs. 1 S. 1 f DSGVO). Für die Erbringung von Dienstleistungen wie Vertriebs- und Marketingdienstleistungen, Vertragsmanagement, Zahlungsabwicklung, Programmierung, Datenhosting und Hotline-Services können wir externe Dienstleister und/oder mit Bosch verbundene Unternehmen beauftragen und Daten an diese übertragen. In bestimmten Fällen, jedoch nur, wenn ein angemessener Datenschutz gewährleistet ist, können personenbezogene Daten an Empfänger außerhalb des Europäischen Wirtschaftsraums übermittelt werden. Weitere Informationen werden auf Anfrage bereitgestellt. Sie können sich unter der folgenden Anschrift an unseren Datenschutzbeauftragten wenden: Datenschutzbeauftragter, Information Security and Privacy (C/ISP), Robert Bosch GmbH, Postfach 30 02 20, 70442 Stuttgart, DEUTSCHLAND.

Sie haben das Recht, der auf Art. 6 Abs. 1 S. 1 f DSGVO beruhenden Verarbeitung Ihrer personenbezogenen Daten aus Gründen, die sich aus Ihrer besonderen Situation ergeben, oder zu Zwecken der Direktwerbung jederzeit zu widersprechen. Zur Wahrnehmung Ihrer Rechte kontaktieren Sie uns bitte unter **[DE] privacy.ttde@bosch.com**, **[AT] DPO@bosch.com**, **[LU] DPO@bosch.com**. Für weitere Informationen folgen Sie bitte dem QR-Code.

1) auf Grundlage von Anhang I der Verordnung (EU) Nr. 517/2014 des Europäischen Parlaments und des Rates vom 16. April 2014.

Πίνακας περιεχομένων

1	Επεξήγηση συμβόλων και υποδείξεις ασφαλείας	35
1.1	Επεξήγηση συμβόλων	35
1.2	Γενικές υποδείξεις ασφαλείας	35
1.3	Ειδοποιήσεις σχετικά με τις παρούσες οδηγίες	36
2	Στοιχεία για το προϊόν	36
2.1	Δήλωση συμμόρφωσης	36
2.2	Τεχνικά χαρακτηριστικά τηλεχειριστηρίου	36
2.3	Χρήση με κλιματιστικό τύπου Multi Split	36
2.4	Στοιχεία ψυκτικού υγρού	36
3	Χειρισμός	37
3.1	Επισκόπηση εσωτερικής μονάδας	37
3.2	Επισκόπηση τηλεχειριστηρίου	37
3.3	Χρήση του τηλεχειριστηρίου	38
3.4	Ρύθμιση κύριου τρόπου λειτουργίας	38
3.5	Ρύθμιση χρονοδιακόπτη	39
3.6	Περαιτέρω λειτουργίες	39
3.6.1	Ρύθμιση λειτουργίας στρέψης	39
3.6.2	Ενεργοποίηση/απενεργοποίηση οθόνης ενδείξεων και βομβητή συναγερμού (Mute Mode)	40
3.6.3	Λειτουργίες εξοικονόμησης ενέργειας	40
3.6.4	Μείωση θορύβου (Silent Mode)	40
3.6.5	Εκτροπή ροής αέρα (Wind avoid me)	40
3.6.6	Γρήγορη ψύξη/γρήγορη θέρμανση	40
3.6.7	Αυτοκαθαρισμός (I clean)	40
3.6.8	Αντιπαγετική προστασία (8 °C Heating)	40
3.6.9	Κλειδωμα πλήκτρων	40
3.6.10	Εκτεταμένες λειτουργίες	40
4	Αποκατάσταση βλαβών	41
4.1	Βλάβες με ένδειξη (Self diagnosis function)	41
4.2	Βλάβες χωρίς ένδειξη	41
5	Συντήρηση	42
5.1	Αντικατάσταση μπαταριών	42
5.2	Καθαρισμός της συσκευής και του τηλεχειριστηρίου	42
5.3	Καθαρισμός φίλτρων αέρα	42
5.4	Παρατεταμένη μη λειτουργία	42
5.5	Χειροκίνητη λειτουργία	42
6	Προστασία του περιβάλλοντος και απόρριψη	43
7	Ειδοποίηση σχετικά με την προστασία δεδομένων προσωπικού χαρακτήρα	43

1 Επεξήγηση συμβόλων και υποδείξεις ασφαλείας

1.1 Επεξήγηση συμβόλων

Προειδοποιητικές υποδείξεις

Στις προειδοποιητικές υποδείξεις, λέξεις κλειδιά υποδεικνύουν το είδος και τη σοβαρότητα των συνεπειών που επιφέρει η μη τήρηση των μέτρων για την αποφυγή του κινδύνου.

Οι παρακάτω λέξεις κλειδιά έχουν οριστεί και μπορεί να χρησιμοποιούνται στο παρόν έγγραφο:

 **ΚΙΝΔΥΝΟΣ**

ΚΙΝΔΥΝΟΣ σημαίνει, ότι θα προκληθούν σοβαροί έως θανατηφόροι τραυματισμοί.

 **ΠΡΟΕΙΔΟΠΟΙΗΣΗ**

ΠΡΟΕΙΔΟΠΟΙΗΣΗ σημαίνει ότι υπάρχει κίνδυνος πρόκλησης σοβαρών έως θανατηφόρων τραυματισμών.

 **ΠΡΟΣΟΧΗ**

ΠΡΟΣΟΧΗ σημαίνει ότι υπάρχει κίνδυνος πρόκλησης ελαφρών ή μέτριας σοβαρότητας τραυματισμών.





ΕΙΔΟΠΟΙΗΣΗ

ΕΙΔΟΠΟΙΗΣΗ σημαίνει ότι υπάρχει κίνδυνος πρόκλησης υλικών ζημιών.

Σημαντικές πληροφορίες



Σημαντικές πληροφορίες που δεν αφορούν κινδύνους για άτομα ή αντικείμενα επισημαίνονται με το εμφανιζόμενο σύμβολο πληροφοριών.

Σύμβολο	Σημασία
	Προειδοποίηση για εύφλεκτες ουσίες: Το ψυκτικό R32 σε αυτό το προϊόν είναι αέριο χαμηλής ευφλεκτότητας και χαμηλής τοξικότητας (A2L ή A2).
	Φοράτε προστατευτικά γάντια κατά τις εργασίες εγκατάστασης και συντήρησης.
	Η συντήρηση θα πρέπει να πραγματοποιείται από εξειδικευμένο άτομο ακολουθώντας τις οδηγίες στο εγχειρίδιο συντήρησης.
	Κατά τη λειτουργία τηρείτε τις υποδείξεις των οδηγιών χρήσης.

Πίν. 33

1.2 Γενικές υποδείξεις ασφαλείας

 **Υποδείξεις για την ομάδα ενδιαφέροντος**

Οι παρούσες οδηγίες χρήσης απευθύνονται στον υπεύθυνο λειτουργίας του συστήματος κλιματισμού. Οι οδηγίες που υπάρχουν σε όλα τα σχετιζόμενα με την εγκατάσταση εγχειρίδια πρέπει να τηρούνται. Η μη τήρηση μπορεί να οδηγήσει σε υλικές ζημιές και τραυματισμούς ή ακόμα και να θέσει σε κίνδυνο τη ζωή ατόμων.

- ▶ Διαβάστε τις οδηγίες χρήσης όλων των τμημάτων της εγκατάστασης πριν από τον χειρισμό και φυλάξτε τις.
- ▶ Τηρείτε τις υποδείξεις ασφαλείας και προειδοποίησης.

⚠ Προβλεπόμενη χρήση

Η εσωτερική μονάδα προορίζεται για εγκατάσταση στο εσωτερικό του κτηρίου με σύνδεση σε μια εξωτερική μονάδα και επιπλέον εξαρτήματα συστήματος, π.χ. στοιχεία ρύθμισης.

Η εξωτερική μονάδα προορίζεται για εγκατάσταση στο εξωτερικό του κτηρίου με σύνδεση σε μία ή περισσότερες εσωτερικές μονάδες και επιπλέον εξαρτήματα συστήματος, π.χ. στοιχεία ρύθμισης.

Το κλιματιστικό προορίζεται αποκλειστικά για επαγγελματική/προσωπική χρήση, όπου οι αποκλίσεις θερμοκρασίας από τις ρυθμισμένες κανονικές τιμές δεν θα προκαλέσουν ζημιά σε ζωντανά όντα ή υλικά. Το κλιματιστικό δεν ενδείκνυται για την ακριβή ρύθμιση και διατήρηση της επιθυμητής απόλυτης υγρασίας αέρα.

Κάθε άλλη χρήση θεωρείται μη προβλεπόμενη. Η εταιρεία δεν φέρει καμία ευθύνη για μη προβλεπόμενη χρήση και τυχόν ζημιές που θα προκληθούν από τέτοια χρήση.

Για την εγκατάσταση σε ορισμένους χώρους (υπόγεια γκαράζ, λεβητοστάσια, μπαλκόνια ή οποιουδήποτε ημιυπαίθριους χώρους):

- ▶ Λάβετε αρχικά υπόψη σας τις απαιτήσεις του χώρου εγκατάστασης, όπως αυτές ορίζονται στο τεχνικό εγχειρίδιο.

⚠ Γενικοί κίνδυνοι από το ψυκτικό υγρό

- ▶ Αυτή η συσκευή είναι γεμισμένη με ψυκτικό μέσο. Το ψυκτικό αέριο μπορεί να σχηματίσει τοξικά αέρια σε περίπτωση επαφής με φωτιά.
- ▶ Η εγκατάσταση πρέπει να επιθεωρείται και να συντηρείται τακτικά από εξουσιοδοτημένο συνεργάτη.
- ▶ Αν υπάρχει υποψία διαρροής ψυκτικού υγρού, αερίστε καλά τον χώρο και ενημερώστε την εγκεκριμένη τεχνική εταιρεία.

⚠ Μετατροπές και επισκευές

Τυχόν μη προβλεπόμενες τροποποιήσεις στο σύστημα κλιματισμού ενδέχεται να προκαλέσουν τραυματισμούς ή/και υλικές ζημιές.

- ▶ Αναθέτετε τις εργασίες μόνο σε εκπαιδευμένο συνεργάτη.
- ▶ Μην πραγματοποιείτε τροποποιήσεις στην εξωτερική μονάδα, στην εσωτερική μονάδα ή σε άλλα τμήματα του συστήματος κλιματισμού.
- ▶ Πριν από όλες τις εργασίες συντήρησης, αποσυνδέστε το σύστημα κλιματισμού από την παροχή ηλεκτρικού ρεύματος.

⚠ Υποδείξεις για τον χειρισμό της εγκατάστασης

Η εσφαλμένη χρήση του συστήματος κλιματισμού μπορεί να βλάψει την υγεία σας.

- ▶ Μην αφήνετε το σώμα εκτεθειμένο για παρατεταμένο χρονικό διάστημα απευθείας στο ρεύμα αέρα.
- ▶ Για βρέφη, παιδιά, ηλικιωμένους, κληνίρεις ή άλλα άτομα με αναπηρία βεβαιωθείτε ότι η θερμοκρασία χώρου είναι κατάλληλη για τα άτομα που βρίσκονται στον χώρο.
- ▶ Ποτέ μην εισάγετε αντικείμενα στη συσκευή, υπάρχει κίνδυνος τραυματισμού.

Ο εσφαλμένος χειρισμός της συσκευής μπορεί να προκαλέσει από μείωση της ισχύος έως ζημιές στη συσκευή και τραυματισμούς.

- ▶ Μην μπλοκάρτε τις εισόδους και τις εξόδους αέρα των συσκευών.
- ▶ Κλείνετε τις πόρτες και τα παράθυρα κατά τη διάρκεια της λειτουργίας.
- ▶ Προστατεύετε την εσωτερική μονάδα από είσοδο νερού.
- ▶ Ελέγχετε τακτικά τον σκελετό στήριξης της εξωτερικής μονάδας για φθορά και σταθερή έδραση.
- ▶ Μην ασκείτε βάρος στην εξωτερική μονάδα, π.χ. με αντικείμενα ή άτομα.
- ▶ Διατηρείτε στο ελάχιστο σκόνη, ατμούς και υγρασία στον χώρο τοποθέτησης της εσωτερικής μονάδας.
- ▶ Μην χρησιμοποιείτε εύφλεκτα αέρια κοντά στη συσκευή, π.χ. από σπρέι.

2.4 Στοιχεία ψυκτικού υγρού

Η συσκευή περιέχει φθοριοϋα αέρια του θερμοκηπίου ως ψυκτικό υγρό. Η μονάδα είναι ερμητικά σφραγισμένη. Τα ακόλουθα στοιχεία

- ▶ Αν κάτι σχετικά με το κλιματιστικό δεν φαίνεται εντάξει (π.χ. οσμή καμένου, χαλασμένο καλώδιο), διακόψτε αμέσως τη λειτουργία και αποσυνδέστε την παροχή ηλεκτρικού ρεύματος.

⚠ Ασφάλεια ηλεκτρικών συσκευών για οικιακή και άλλες παρόμοιες χρήσεις

Για την αποφυγή κινδύνων από ηλεκτρικές συσκευές ισχύουν σύμφωνα με το πρότυπο EN 60335-1 οι παρακάτω προδιαγραφές:

«Η χρήση αυτής της συσκευής από παιδιά άνω των 8 ετών καθώς και από άτομα με μειωμένες φυσικές, αισθητηριακές και νοητικές δεξιότητες ή ελλιπή εμπειρία και γνώση επιτρέπεται, εφόσον βρίσκονται κάτω από επίτηρηση ή έχουν ενημερωθεί για την ασφαλή χρήση της συσκευής και έχουν κατανοήσει τους κινδύνους που απορρέουν από τη χρήση της. Τα παιδιά δεν επιτρέπεται να χρησιμοποιούν τη συσκευή ως παιχνίδι. Ο καθαρισμός και η συντήρηση εκ μέρους του χρήστη δεν επιτρέπεται να εκτελούνται από παιδιά χωρίς επίτηρηση.»

«Αν υπάρχει βλάβη στη γραμμή ηλεκτρικής τροφοδοσίας θα πρέπει να αντικατασταθεί από τον κατασκευαστή ή το σχετικό τμήμα εξυπηρέτησης πελατών ή από άτομο με κατάλληλη κατάρτιση, προκειμένου να αποφευχθούν οι κίνδυνοι.»

1.3 Ειδιοποιήσεις σχετικά με τις παρούσες οδηγίες

Οι εικόνες βρίσκονται όλες μαζί στο τέλος του παρόντος εγχειριδίου. Το κείμενο περιλαμβάνει παραπομπές σε αυτές τις εικόνες.

Ανάλογα με το μοντέλο, τα προϊόντα μπορεί να διαφέρουν από την απεικόνιση του παρόντος εγχειριδίου.

2 Στοιχεία για το προϊόν

2.1 Δήλωση συμμόρφωσης

Το προϊόν αυτό συμμορφώνεται όσον αφορά στην κατασκευή και στη λειτουργία του με τις ευρωπαϊκές και εθνικές προδιαγραφές.

CE Με τη σήμανση CE δηλώνεται η συμμόρφωση του προϊόντος με όλη την εφαρμόσιμη νομοθεσία ΕΕ, η οποία προβλέπει την εφαρμογή αυτής της σήμανσης.

Το πλήρες κείμενο της δήλωσης συμμόρφωσης διατίθεται στο διαδίκτυο: www.bosch-homecomfort.gr.

2.2 Τεχνικά χαρακτηριστικά τηλεχειριστηρίου

Τροφοδοσία τάσης	2 Μπαταρίες AAA
Εμβέλεια σήματος	8 m
επιτρεπόμενη θερμοκρασία περιβάλλοντος	-5 °C ... 60 °C

Πίν. 34

2.3 Χρήση με κλιματιστικό τύπου Multi Split

Η εσωτερική μονάδα μπορεί να χρησιμοποιηθεί σε ένα σύστημα με κλιματιστικό τύπου Multi Split. Στην περίπτωση αυτή είναι απενεργοποιημένες οι εξής λειτουργίες:

- Λειτουργίες εξοικονόμησης ενέργειας **ECO** και **GEAR**
- Αυτοκαθαρισμός (I clean)
- Μείωση θορύβου (Silent Mode)
- Χειροκίνητη λειτουργία
- Ανίχνευση διαρροής ψυκτικού μέσου
- Αυτόματη λειτουργία εξοικονόμησης ενέργειας στη λειτουργία αναμονής (1 W standby)

ψυκτικού υγρού ανταποκρίνονται στις απαιτήσεις του Κανονισμού της ΕΕ με αρ. 517/2014 σχετικά με τα φθοριοϋα αέρια του θερμοκηπίου.



Οδηγία προς τον υπεύθυνο λειτουργίας: Σε περίπτωση που ο εγκαταστάτης συμπληρώσει ψυκτικό υγρό, θα καταχωρήσει την επιπλέον ποσότητα πλήρωσης καθώς και την συνολική ποσότητα του ψυκτικού υγρού στον ακόλουθο πίνακα.

Τύπος προϊόντος	Ονομαστική ισχύς ψύξης [kW]	Ονομαστική ισχύς θέρμανσης [kW]	Τύπος ψυκτικού μέσου:	Δυναμικό υπερθέρμανσης του πλανήτη (ΔΘΠ) [kgCO ₂ eq.]	Ισοδύναμο CO ₂ της αρχικής ποσότητας πλήρωσης	Αρχική ποσότητα πλήρωσης [kg]	Επιπλέον ποσότητα πλήρωσης [kg]	Συνολική ποσότητα πλήρωσης κατά την πρώτη θέση σε λειτουργία [kg]
CL3000i 26 E	2,64	2,93	R32	675	0,41	0,6	(Μήκος σωλήνα-5) *0,012	
CL3000i 35 E	3,52	3,81	R32	675	0,44	0,65	(Μήκος σωλήνα-5) *0,012	
CL3000i 53 E	5,28	5,57	R32	675	0,74	1,1	(Μήκος σωλήνα-5) *0,012	
CL3000i 70 E	7,03	7,33	R32	675	0,98	1,45	(Μήκος σωλήνα-5) *0,024	

Πίν. 35 Φθοριούχο αέριο

3 Χειρισμός

3.1 Επισκόπηση εσωτερικής μονάδας

Υπόμνημα για το Σχήμα 1:

- [1] Επάνω κάλυμμα
- [2] Χώρος για μικρό φίλτρο
- [3] Φίλτρο αέρα
- [4] Πίσω πλευρά της οθόνης
- [5] Πλήκτρο για χειροκίνητη λειτουργία
- [6] Πλάκα οδήγησης αέρα

Οθόνη της εσωτερικής μονάδας

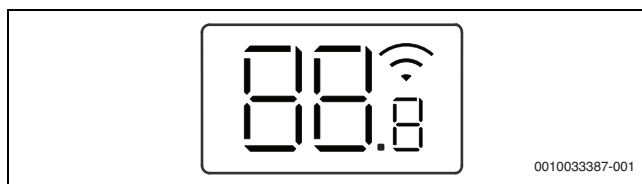

Σύμβολο	Επεξήγηση
Αριθμός	Ένδειξη θερμοκρασίας
	Σύνδεση WLAN ¹⁾ ενεργή
	Εμφανίζεται για ορισμένες λειτουργίες, αν αυτές ενεργοποιηθούν. Δείχνει με απενεργοποιημένη την εσωτερική μονάδα ότι ο χρονοδιακόπτης ενεργοποίησης είναι ενεργός.
OF	Εμφανίζεται για ορισμένες λειτουργίες, αν αυτές απενεργοποιηθούν.
dF	Αυτόματη αποπάγωση ενεργή
FP	Αντιπαγετική προστασία ενεργή: Η εσωτερική μονάδα διατηρεί τη θερμοκρασία χώρου τουλάχιστον στους 8 °C.
CL	Η λειτουργία αυτοκαθαρισμού είναι ενεργή (I clean).
Ex, Px, Fx	Κωδικός βλάβης (το «x» αντικαθίσταται από οποιονδήποτε αριθμό).

1) Δυνατή μόνο με IP-Gateway ως πρόσθετος εξοπλισμός.

Πίν. 36 Σύμβολα της οθόνης

3.2 Επισκόπηση τηλεχειριστηρίου

Πλήκτρα του τηλεχειριστηρίου

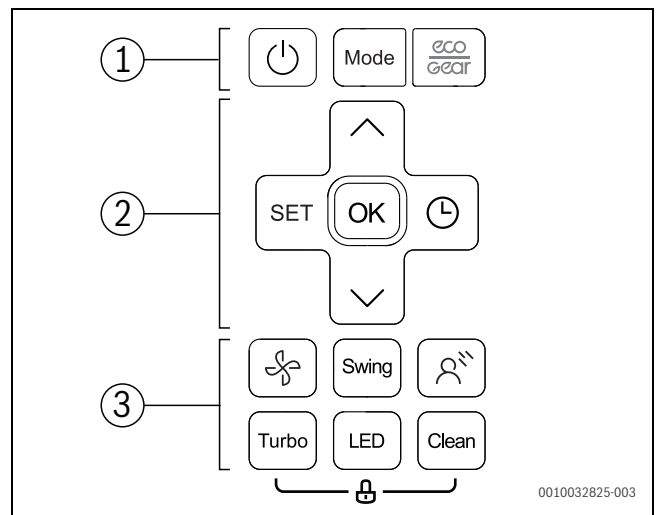

Θέση	Πατήστε το πλήκτρο	Λειτουργία
1		Ενεργοποίηση/απενεργοποίηση
	Mode	Ρύθμιση τρόπου λειτουργίας
		Λειτουργία εξοικονόμησης ενέργειας
2	SET	Επιλογή περισσότερων λειτουργιών
	OK	Επιβεβαίωση επιλογής
		Ρύθμιση χρονοδιακόπτη
		Αύξηση θερμοκρασίας
		Μείωση θερμοκρασίας

Θέση	Πατήστε το πλήκτρο	Λειτουργία
3		Βαθμίδα ανεμιστήρα
	Swing	Ρύθμιση λειτουργίας στρέψης
		Εκτροπή ροής αέρα (Wind avoid me)
	Turbo	Γρήγορη ψύξη/γρήγορη θέρμανση
	LED	Απενεργοποίηση οθόνης ενδείξεων της εσωτερικής μονάδας και του βομβητή συναγερμού (Mute Mode)
	Clean	Αυτοκαθαρισμός (I clean)

Πίν. 37 Πλήκτρα του τηλεχειριστηρίου

Ενδείξεις του τηλεχειριστηρίου

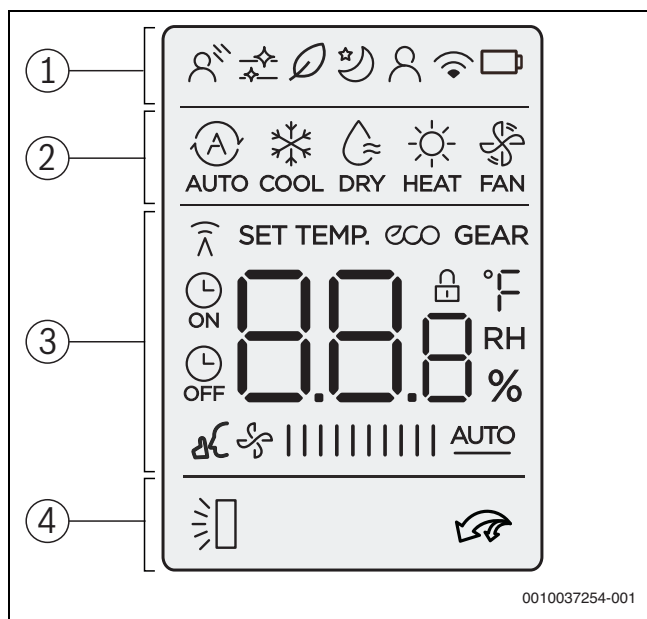

Θέση	Σύμβολο	Επεξήγηση
1		Λειτουργία: Η εκτροπή ροής αέρα είναι ενεργή (Wind avoid me).
		Εικονίδιο: Ο αυτοκαθαρισμός είναι ενεργός (I clean).
		Δεν χρησιμοποιείται.
		Λειτουργία: Η λειτουργία μείωσης είναι ενεργή.
		Λειτουργία: Η λειτουργία Follow me είναι ενεργή (Follow Me), μέτρηση θερμοκρασίας στο τηλεχειριστήριο.
		Εικονίδιο: Λειτουργία ασύρματου ελέγχου.
		Εικονίδιο: Κατάσταση μπαταρίας
2		Τρόπος λειτουργίας: Αυτόματη λειτουργία
		Τρόπος λειτουργίας: Λειτουργία ψύξης
		Τρόπος λειτουργίας: Λειτουργία αφύγρανσης
		Τρόπος λειτουργίας: Λειτουργία θέρμανσης
		Τρόπος λειτουργίας: Λειτουργία ανεμιστήρα

Θέση	Σύμβολο	Επεξήγηση
3		Ένδειξη τιμής: Εμφανίζει από προεπιλογή τη ρυθμισμένη θερμοκρασία, την ταχύτητα του ανεμιστήρα ή (με ενεργοποιημένο χρονοδιακόπτη) τη ρύθμιση του χρονοδιακόπτη.
		Εικονίδιο: Ένδειξη μετάδοσης, ανάβει όταν το τηλεχειριστήριο στέλνει σήμα στην εσωτερική μονάδα.
		Εικονίδιο: Η λειτουργία εξοικονόμησης ενέργειας είναι ενεργή.
		Εικονίδιο: Η λειτουργία εξοικονόμησης ενέργειας είναι ενεργή.
		Εικονίδιο: Ο χρονοδιακόπτης ενεργοποίησης/απενεργοποίησης είναι ενεργός.
		Εικονίδιο: Η μείωση θορύβου είναι ενεργή (Silent Mode).
4		Ένδειξη τιμής: Δείχνει την τρέχουσα βαθμίδα ανεμιστήρα. Υπάρχουν 10 διαφορετικές βαθμίδες ισχύος και η επιλογή AUTO για αυτόματη ρύθμιση.
		Εικονίδιο: Η αυτόματη λειτουργία κάθετης στρέψης είναι ενεργή (επάνω/κάτω).
		Εικονίδιο: Η γρήγορη ψύξη/γρήγορη θέρμανση είναι ενεργή.

Πίν. 38 Σύμβολα της οθόνης

3.3 Χρήση του τηλεχειριστηρίου

Το εύρος του σήματος είναι 8 m. Αντικείμενα που στέκονται στο δρόμο ή η χρήση ορισμένων λαμπτήρων φθορισμού στον ίδιο χώρο μπορεί να επηρεάσει τη μετάδοση του σήματος.

- ▶ Στρέψτε το τηλεχειριστήριο προς το παράθυρο λήψης σήματος της συσκευής και πατήστε το επιθυμητό πλήκτρο. Η συσκευή κάνει έναν ήχο "μπιπ", όταν λάβει ένα σήμα.

ΕΙΔΟΠΟΙΗΣΗ

Η απρόσκοπτη λειτουργία του τηλεχειριστηρίου μπορεί να επηρεαστεί μόνοιμα.

- ▶ Μην εκθέτετε το τηλεχειριστήριο στο άμεσο ηλιακό φως.
- ▶ Μην αφήνετε το τηλεχειριστήριο κοντά σε πηγές θερμότητας.
- ▶ Προστατεύστε το τηλεχειριστήριο από υγρασία και χτυπήματα.

3.4 Ρύθμιση κύριου τρόπου λειτουργίας

Ενεργοποίηση/απενεργοποίηση συσκευής

- ▶ Πατήστε το πλήκτρο , για να ενεργοποιήσετε ή να απενεργοποιήσετε τη συσκευή. Η συσκευή εκκινεί στον ρυθμισμένο τρόπο λειτουργίας.

Ρυθμίσεις μπορούν να πραγματοποιηθούν ακόμα και σε απενεργοποιημένη κατάσταση. Η συσκευή αποθηκεύει τις ρυθμίσεις ακόμα και σε περίπτωση διακοπής ρεύματος.



Μετά την απενεργοποίηση η συσκευή παραμένει σε λειτουργία αναμονής. Η έξυπνη τεχνολογία ενεργοποίησης/απενεργοποίησης επιτρέπει την αυτόματη λειτουργία εξοικονόμησης ενέργειας στη λειτουργία αναμονής (1 W standby).

Αυτόματη λειτουργία



Στην αυτόματη λειτουργία, η συσκευή μεταβαίνει αυτόματα από τη λειτουργία θέρμανσης στη λειτουργία ψύξης και αντίστροφα, για να διατηρήσει την επιθυμητή θερμοκρασία.

- ▶ Πατήστε το πλήκτρο **Mode** όσες φορές χρειάζεται, μέχρι να εμφανιστεί στην οθόνη η ένδειξη .
- ▶ Ρυθμίστε την επιθυμητή θερμοκρασία με τα πλήκτρα **^** και **v**.





Στην αυτόματη λειτουργία δεν μπορεί να ρυθμιστεί η βαθμίδα ανεμιστήρα.

Λειτουργία ψύξης

- ▶ Πατήστε το πλήκτρο **Mode** όσες φορές χρειάζεται, μέχρι να εμφανιστεί στην οθόνη η ένδειξη .
- ▶ Πατήστε το πλήκτρο  όσες φορές χρειάζεται, μέχρι να επιτευχθεί η επιθυμητή ταχύτητα ανεμιστήρα.
- ▶ Ρυθμίστε την επιθυμητή θερμοκρασία με τα πλήκτρα **^** και **v**.

Λειτουργία ανεμιστήρα

- ▶ Πατήστε το πλήκτρο **Mode** όσες φορές χρειάζεται, μέχρι να εμφανιστεί στην οθόνη η ένδειξη .
- ▶ Πατήστε το πλήκτρο  όσες φορές χρειάζεται, μέχρι να επιτευχθεί η επιθυμητή βαθμίδα ανεμιστήρα. Για αυτόματη ρύθμιση μπορεί να οριστεί η επιλογή **AUTO**.



Στη λειτουργία ανεμιστήρα η θερμοκρασία δεν μπορεί να ρυθμιστεί και δεν εμφανίζεται.



Λειτουργία αφύγρασης

- ▶ Πατήστε το πλήκτρο **Mode** όσες φορές χρειάζεται, μέχρι να εμφανιστεί στην οθόνη η ένδειξη .



Στη λειτουργία αφύγρασης δεν μπορεί να ρυθμιστεί η βαθμίδα ανεμιστήρα.

Λειτουργία θέρμανσης

- ▶ Πατήστε το πλήκτρο **Mode**, μέχρι να εμφανιστεί στην οθόνη η ένδειξη .
- ▶ Ρυθμίστε την επιθυμητή θερμοκρασία με τα πλήκτρα **^** και **v**.
- ▶ Πατήστε το πλήκτρο  όσες φορές χρειάζεται, μέχρι να επιτευχθεί η επιθυμητή ταχύτητα ανεμιστήρα.





Σε πολύ χαμηλές εξωτερικές θερμοκρασίες η ισχύς θέρμανσης του συστήματος κλιματισμού ενδέχεται να μην επαρκεί. Συνιστούμε να ενεργοποιήσετε περισσότερους θερμοαντήρες.



3.5 Ρύθμιση χρονοδιακόπτη

Οι χρονοδιακόπτες ενεργοποίησης και απενεργοποίησης μπορούν να ρυθμιστούν από 0 έως 24 ώρες, για τις πρώτες 10 ώρες με μέγεθος βήματος 30 λεπτών, στη συνέχεια με μέγεθος βήματος 1 ώρας. Με τη ρύθμιση 0 ωρών η λειτουργία του χρονοδιακόπτη διακόπτεται.

Ρύθμιση χρονοδιακόπτη ενεργοποίησης

- ▶ Πατήστε το πλήκτρο  όσες φορές χρειάζεται, μέχρι να εμφανιστεί το σύμβολο .
- ▶ Πατήστε το πλήκτρο **^** ή **v**, για να ρυθμίσετε τον επιθυμητό χρόνο. Μετά από λίγο η ρύθμιση εφαρμόζεται.

Ρύθμιση χρονοδιακόπτη απενεργοποίησης

- ▶ Πατήστε το πλήκτρο  όσες φορές χρειάζεται, μέχρι να εμφανιστεί το σύμβολο .
- ▶ Πατήστε το πλήκτρο **^** ή **v**, για να ρυθμίσετε τον επιθυμητό χρόνο. Μετά από λίγο η ρύθμιση εφαρμόζεται.

Διακοπή λειτουργίας χρονοδιακόπτη

- ▶ Με το πλήκτρο  επιλέξτε τον αντίστοιχο χρονοδιακόπτη.
- ▶ Ρυθμίστε 0.0 ώρες. Μετά από λίγο η λειτουργία του χρονοδιακόπτη διακόπτεται.

Συνδυασμός χρονοδιακοπών

Οι δύο χρονοδιακόπτες μπορούν να ρυθμιστούν ταυτόχρονα. Κάθε χρονοδιακόπτης μπορεί να προγραμματιστεί έτσι, ώστε να ενεργοποιείται πριν από τον άλλο.

- ▶ Ρυθμίστε τον χρονοδιακόπτη ενεργοποίησης και απενεργοποίησης. Οι ρυθμίσεις συνδυάζονται αυτόματα.

Τρέχουσα ώρα	Ώρα 13:00
Ρύθμιση του χρονοδιακόπτη ενεργοποίησης	4,0 h
Ρύθμιση του χρονοδιακόπτη απενεργοποίησης	8,5 h
Χρόνος ενεργοποίησης	Ώρα 17:00
Χρόνος απενεργοποίησης	Ώρα 21:30

Πίν. 39 Παράδειγμα



Οι χρονοδιακόπτες ενεργοποίησης και απενεργοποίησης δεν μπορούν να προγραμματιστούν έτσι ώστε η συσκευή να λειτουργεί με διαφορετικές θερμοκρασίες ή άλλες ρυθμίσεις.

3.6 Περαιτέρω λειτουργίες

3.6.1 Ρύθμιση λειτουργίας στρέψης

ΕΙΔΟΠΟΙΗΣΗ

Αν οι περιόδους ροής αέρα παραμείνουν κατά τη διάρκεια της λειτουργίας ψύξης για παρατεταμένο χρονικό διάστημα στη χαμηλότερη θέση, μπορεί να εκρεύσει συμπύκνωμα. Η κάθετη ρύθμιση των περιόδων ροής αέρα με το χέρι μπορεί να προκαλέσει βλάβες.

- ▶ Για την κάθετη ρύθμιση των περιόδων ροής αέρα χρησιμοποιείτε μόνο το τηλεχειριστήριο.

Οριζόντια στρέψη (αριστερά/δεξιά)

Η οριζόντια θέση πρέπει να ρυθμιστεί με το χέρι.

- ▶ Απενεργοποιήστε την εσωτερική μονάδα και διακόψτε την παροχή ηλεκτρικού ρεύματος.
- ▶ Ανοίξτε το έλασμα οδήγησης αέρα προς τα κάτω (→ Σχ. 2).
- ▶ Στρέψτε τις περιόδους ροής αέρα με το χέρι οριζόντια στην επιθυμητή θέση.
- ▶ Επαναφέρετε το έλασμα οδήγησης αέρα στην αρχική θέση.

Αυτόματη κάθετη στρέψη (επάνω/κάτω)

- ▶ Κρατήστε πατημένο το πλήκτρο **Swing** για πάνω από 2 δευτερόλεπτα, για να ενεργοποιήσετε την αυτόματη κάθετη στρέψη. Το τηλεχειριστήριο δείχνει το σύμβολο .
- ▶ Για να τερματίσετε την αυτόματη κάθετη στρέψη: Πατήστε ξανά το πλήκτρο **Swing**.

Θέση καθαρισμού

Για πιο εύκολο καθαρισμό, οι περιόδους ροής αέρα μπορούν να τεθούν σε ειδική θέση (ανάλογα με το μοντέλο).

- ▶ Με απενεργοποιημένη τη συσκευή, κρατήστε πατημένα ταυτόχρονα τα πλήκτρα **Mode** και **Swing** για ένα δευτερόλεπτο.
- ▶ Για έξοδο από τη θέση καθαρισμού: Κρατήστε πατημένα ξανά τα δύο πλήκτρα.

3.6.2 Ενεργοποίηση/απενεργοποίηση οθόνης ενδείξεων και βομβητή συναγερμού (Mute Mode)

- ▶ Για να ενεργοποιήσετε ή να απενεργοποιήσετε την οθόνη ενδείξεων και τον βομβητή συναγερμού της εσωτερικής μονάδας, πατήστε το πλήκτρο **LED**.
- ▶ Για να εμφανίσετε την τρέχουσα θερμοκρασία χώρου: Κρατήστε πατημένο το πλήκτρο **LED** για 5 δευτερόλεπτα.
- ▶ Για να εμφανίσετε τη ρυθμισμένη θερμοκρασία, κρατήστε πατημένο το πλήκτρο **LED** για 5 δευτερόλεπτα ακόμα.

3.6.3 Λειτουργίες εξοικονόμησης ενέργειας



Οι λειτουργίες εξοικονόμησης ενέργειας μπορούν να επιλεγούν μόνο στη λειτουργία ψύξης.

Η συσκευή προσφέρει τις ακόλουθες λειτουργίες εξοικονόμησης ενέργειας:

- **ECO**: Λειτουργία με βαθμίδα ανεμιστήρα **AUTO** και ρυθμισμένη θερμοκρασία τουλάχιστον 24 °C
- **GEAR** (75%): μείωση κατανάλωσης ρεύματος κατά 25 %
- **GEAR** (50%): μείωση κατανάλωσης ρεύματος κατά 50 %
- Κανένα από τα παραπάνω σύμβολα: Κανονική λειτουργία
- ▶ Για να ενεργοποιήσετε τη λειτουργία εξοικονόμησης ενέργειας, πατήστε το πλήκτρο  όσες φορές χρειάζεται, μέχρι να εμφανιστεί η επιθυμητή λειτουργία.



Η λειτουργία **ECO** ρυθμίζεται αυτόματα στους 24 °C, αν η προηγούμενη ρυθμισμένη θερμοκρασία είναι μικρότερη. Η λειτουργία απενεργοποιείται, μόλις η θερμοκρασία πέσει κάτω από τους 24 °C.

3.6.4 Μείωση θορύβου (Silent Mode)

Η λειτουργία αυτή μειώνει τους θορύβους της εσωτερικής και εξωτερικής μονάδας κατά τη διάρκεια της λειτουργίας. Είναι ιδιαίτερως χρήσιμη για να μην ενοχλείτε το βράδυ τους γείτονες.

- ▶ Κατά τη διάρκεια της λειτουργίας πατήστε το πλήκτρο  για 2 δευτερόλεπτα.

Τερματισμός της λειτουργίας:

- ▶ Πατήστε το πλήκτρο  ξανά για 2 δευτερόλεπτα.

-ή-

- ▶ Πατήστε το πλήκτρο , το πλήκτρο **Mode**, το πλήκτρο **Turbo** ή το πλήκτρο **Clean**.



Κατά τη διάρκεια της λειτουργίας χαμηλού θορύβου της εξωτερικής μονάδας ενδέχεται λόγω της λειτουργίας χαμηλής συχνότητας του συμπιεστή να μην μπορεί να επιτευχθεί η ισχύς ψύξης/θέρμανσης.

3.6.5 Εκτροπή ροής αέρα (Wind avoid me)

Η λειτουργία αυτή εμποδίζει την άμεση κατεύθυνση ενός ρεύματος αέρα πάνω στο σώμα.



Η λειτουργία είναι διαθέσιμη μόνο στη λειτουργία ψύξης, τη λειτουργία αφύγρανσης και τη λειτουργία ανεμιστήρα.

3.6.6 Γρήγορη ψύξη/γρήγορη θέρμανση

Στη γρήγορη ψύξη/γρήγορη θέρμανση η εσωτερική μονάδα λειτουργεί με μέγιστη ισχύ, για να θερμάνει ή να ψύξει γρήγορα τον χώρο.

- ▶ Γρήγορη ψύξη: Ενεργοποιήστε τη λειτουργία ψύξης και πατήστε το πλήκτρο **Turbo**.

- ▶ Γρήγορη θέρμανση: Ενεργοποιήστε τη λειτουργία θέρμανσης και πατήστε το πλήκτρο **Turbo**.

Τερματισμός της λειτουργίας:

- ▶ Πατήστε ξανά το πλήκτρο **Turbo**.

3.6.7 Αυτοκαθαρισμός (I clean)

Η συσκευή διαθέτει μια λειτουργία για τον αυτοκαθαρισμό του εξαμιστή. Ο αυτοκαθαρισμός παγώνει τη σκόνη, τη μούχλα και τα λίπη. Στη συνέχεια ξεπαγώνουν ξανά όλα γρήγορα και στεγνώνουν με θερμό αέρα.

- ▶ Για να ενεργοποιήσετε τον αυτοκαθαρισμό: Πατήστε το πλήκτρο **Clean**.

Κατά τη διάρκεια του αυτοκαθαρισμού η οθόνη της εσωτερικής μονάδας δείχνει **CL**. Μετά από 20 έως 45 λεπτά ο αυτοκαθαρισμός τερματίζεται αυτόματα.

3.6.8 Αντιπαγετική προστασία (8 °C Heating)

Η αντιπαγετική προστασία μπορεί να ενεργοποιηθεί για τη διατήρηση της θερμοκρασίας χώρου τουλάχιστον στους 8 °C.

- ▶ Στη λειτουργία θέρμανσης πατήστε 2x εντός 1 δευτερολέπτου το πλήκτρο . Η λειτουργία της συσκευής σταματάει, μέχρι η θερμοκρασία να πέσει κάτω από τους 8 °C.

Τερματισμός της λειτουργίας:



- ▶ Πατήστε το πλήκτρο , το πλήκτρο **Mode**, το πλήκτρο **Turbo** ή το πλήκτρο **Clean**.

3.6.9 Κλείδωμα πλήκτρων

Με το κλείδωμα πλήκτρων κλειδώνουν τα πλήκτρα του τηλεχειριστηρίου.

- ▶ Για να ενεργοποιήσετε/απενεργοποιήσετε το κλείδωμα πλήκτρων: Πατήστε ταυτόχρονα το πλήκτρο **Clean** και το πλήκτρο **Turbo** για 5 δευτερόλεπτα. Όταν είναι ενεργοποιημένο το κλείδωμα πλήκτρων, η οθόνη εμφανίζει το σύμβολο .

3.6.10 Εκτεταμένες λειτουργίες

- ▶ Πατήστε το πλήκτρο **Set**.
- ▶ Επιλέξτε τη λειτουργία με το πλήκτρο **Set** ή τα πλήκτρα **^**, **v**.
 -  = Λειτουργία ηρεμίας
 -  = Λειτουργία Follow me
 -  = Λειτουργία ασύρματου ελέγχου
- ▶ Επιβεβαιώστε την επιλογή με το πλήκτρο **OK**.

Τερματισμός της λειτουργίας:

- ▶ Επαναλάβετε τα παραπάνω βήματα.

Λειτουργία νύχτας

Η λειτουργία αυτή χρησιμεύει στην εξοικονόμηση ενέργειας κατά τις ώρες ηρεμίας. Μετά από μία ώρα, η συσκευή θερμαίνει ή ψύχει με λιγότερη ένταση. Για τον σκοπό αυτόν, η ρυθμισμένη θερμοκρασία μεταβάλλεται κατά 1 °C. Μετά από δύο ώρες αλλάζει η ρυθμισμένη θερμοκρασία κατά επιπλέον 1 °C. Στη συνέχεια παραμένει στη νέα θερμοκρασία.



Η λειτουργία δεν είναι διαθέσιμη στη λειτουργία αφύγρανσης και τη λειτουργία ανεμιστήρα.

Λειτουργία Follow me (Follow Me)

Η λειτουργία αυτή ενεργοποιεί το τηλεχειριστήριο στην τρέχουσα τοποθεσία για τη μέτρηση της θερμοκρασίας ανά διαστήματα 3 λεπτών. Η εσωτερική μονάδα ελέγχεται τώρα με βάση αυτές τις τιμές μέτρησης.



Η λειτουργία είναι διαθέσιμη μόνο στη λειτουργία ψύξης, τη λειτουργία θέρμανσης και την αυτόματη λειτουργία.

Λειτουργία ασύρματου ελέγχου 

Η λειτουργία αυτή χρησιμεύει στη δημιουργία σύνδεσης μέσω WLAN. Αν η συσκευή δεν εμφανίζει τη λειτουργία, πρέπει να πατηθεί γρήγορα το πλήκτρο **LED** επτά φορές διαδοχικά.



Για τη σύνδεση με το WLAN απαιτείται ένα ενσωματωμένο IP-Gateway (πρόσθετος εξοπλισμός).

4 Αποκατάσταση βλαβών

4.1 Βλάβες με ένδειξη (Self diagnosis function)

Αν κατά τη λειτουργία παρουσιαστεί μια βλάβη, οι λυχνίες LED αναβοσβήνουν για παρατεταμένο χρονικό διάστημα ή η οθόνη εμφανίζει έναν κωδικό βλάβης (π.χ. EH 02).

Αν μια βλάβη εμφανίζεται για περισσότερα από 10 λεπτά:

- ▶ Διακόψτε την τροφοδοσία τάσης για σύντομο χρονικό διάστημα και ενεργοποιήστε ξανά την εσωτερική μονάδα.

Όταν μια βλάβη δεν μπορεί να αντιμετωπιστεί:

- ▶ Επικοινωνήστε με το τμήμα εξυπηρέτησης πελατών και αναφέρετε τον κωδικό βλάβης, καθώς και τα στοιχεία της συσκευής.

4.2 Βλάβες χωρίς ένδειξη

Αν κατά τη διάρκεια της λειτουργίας παρουσιαστούν βλάβες, που δεν μπορούν να αντιμετωπιστούν:

- ▶ Επικοινωνήστε με το τμήμα εξυπηρέτησης πελατών και αναφέρετε τη βλάβη, καθώς και τα στοιχεία της συσκευής.

Βλάβη	Πιθανές αιτίες
Η ισχύς της εσωτερικής μονάδας είναι πολύ χαμηλή.	<p>Η θερμοκρασία έχει ρυθμιστεί σε πολύ υψηλή ή πολύ χαμηλή τιμή.</p> <p>Το φίλτρο αέρα είναι βρόμικο και πρέπει να καθαριστεί.</p> <p>Δυσμενής περιβαλλοντική επίδραση στην εσωτερική μονάδα, π.χ. λόγω εμποδίων μπροστά από τα ανοίγματα των συσκευών, λόγω ανοιχτών πορτών/παραθύρων στον χώρο ή λόγω ισχυρών πηγών θερμότητας στον χώρο.</p> <p>Η λειτουργία χαμηλού θορύβου είναι ενεργοποιημένη και εμποδίζει την αξιοποίηση της πλήρους ισχύος.</p>
Η εσωτερική μονάδα δεν ενεργοποιείται.	<p>Η εσωτερική μονάδα διαθέτει έναν μηχανισμό προστασίας έναντι υπερφόρτωσης. Μπορεί να χρειαστούν 3 λεπτά μέχρι να είναι δυνατή η επανεκκίνηση της εσωτερικής μονάδας.</p> <p>Οι μπαταρίες του τηλεχειριστηρίου είναι άδειες.</p> <p>Ο χρονοδιακόπτης είναι ενεργοποιημένος.</p>
Ο τρόπος λειτουργίας αλλάζει από ψύξη ή θέρμανση σε λειτουργία ανεμιστήρα.	<p>Η εσωτερική μονάδα αλλάζει τον τρόπο λειτουργίας, για να αποφευχθεί ο σχηματισμός πάγου.</p> <p>Η ρυθμισμένη θερμοκρασία επιτεύχθηκε προσωρινά.</p>
Η εσωτερική μονάδα παράγει λευκό νέφος.	<p>Σε υγρές περιοχές, μια μεγάλη διαφορά θερμοκρασίας ανάμεσα στον εσωτερικό αέρα και τον αέρα κλιματισμού μπορεί να προκαλέσει λευκό νέφος.</p>
Η εσωτερική μονάδα και η εξωτερική μονάδα παράγουν λευκό νέφος.	<p>Αν μετά την αυτόματη αποπύκνωση λειτουργήσει κατευθείαν η θέρμανση, μπορεί να δημιουργηθεί λευκό νέφος λόγω της αυξημένης υγρασίας του αέρα.</p>
Η εσωτερική μονάδα και η εξωτερική μονάδα κάνουν θόρυβο.	<p>Μπορεί να ακουστεί ένας θόρυβος στην εσωτερική μονάδα όταν το πλέγμα ρεύματος αέρα επανέρχεται στη θέση του.</p> <p>Ένας σιγανός θόρυβος σφυρίγματος κατά τη διάρκεια της λειτουργίας είναι φυσιολογικός. Προκαλείται από τη ροή του ψυκτικού υγρού.</p> <p>Μπορεί να ακουστεί ένα τρίξιμο, καθώς τα μεταλλικά και τα πλαστικά μέρη της συσκευής διαστέλλονται ή συστέλλονται κατά τη θέρμανση/ψύξη.</p> <p>Η εξωτερική μονάδα κάνει κατά τη διάρκεια της λειτουργίας διάφορους άλλους θορύβους, οι οποίοι είναι φυσιολογικοί.</p>
Η εσωτερική μονάδα ή η εξωτερική μονάδα βγάζει σκόνη.	<p>Σε περίπτωση παρατεταμένου χρονικού διαστήματος μη λειτουργίας μπορεί να συσσωρευτεί σκόνη στις συσκευές, αν αυτές δεν καλυφθούν.</p>
Άσχημη οσμή κατά τη λειτουργία.	<p>Μπορεί να εισχωρήσουν άσχημες οσμές από τον αέρα στις συσκευές και να εξαπλωθούν.</p> <p>Το φίλτρο αέρα μπορεί να έχει μουχλιάσει και πρέπει να καθαριστεί.</p>
Ο ανεμιστήρας της εξωτερικής μονάδας δεν λειτουργεί μόνιμα.	<p>Για τη βέλτιστη λειτουργία ο ανεμιστήρας ρυθμίζεται διαφορετικά.</p>
Η λειτουργία είναι ακανόνιστη ή απρόβλεπτη ή η εσωτερική μονάδα δεν αντιδρά.	<p>Τυχόν παρεμβολές από πύργους κινητής τηλεφωνίας ή εξωτερικούς ενισχυτές σήματος μπορεί να επηρεάσουν την εσωτερική μονάδα.</p> <ul style="list-style-type: none"> ▶ Αποσυνδέστε για λίγο την εσωτερική μονάδα από την παροχή ηλεκτρικού ρεύματος και επανεκκινήστε την.
Το έλασμα οδήγησης αέρα ή οι περισίδες ροής αέρα δεν κινούνται σωστά.	<p>Το έλασμα οδήγησης αέρα ή οι περισίδες ροής αέρα ρυθμίστηκαν με το χέρι ή δεν έχουν τοποθετηθεί σωστά.</p> <ul style="list-style-type: none"> ▶ Απενεργοποιήστε την εσωτερική μονάδα και ελέγξτε αν τα εξαρτήματα έχουν ασφαλίσει σωστά. ▶ Ενεργοποιήστε την εσωτερική μονάδα.

Πίν. 40

5 Συντήρηση



ΠΡΟΣΟΧΗ

Κίνδυνος από ηλεκτροπληξία ή κινούμενα μέρη

- ▶ Αποσυνδέστε την παροχή ρεύματος πριν από οποιαδήποτε εργασία συντήρησης.
- ▶ Τα βήματα συντήρησης που δεν αναφέρονται εδώ πρέπει να πραγματοποιούνται μόνο από εγκεκριμένη εξειδικευμένη εταιρεία.

5.1 Αντικατάσταση μπαταριών

Χρειάζεστε 2 μπαταρίες μεγέθους AAA. Δεν συνιστάται η χρήση επαναφορτιζόμενων μπαταριών.

- ▶ Αφαιρέστε το κάλυμμα της θήκης μπαταριών (→ Σχήμα 3).
- ▶ Τοποθετήστε καινούργιες μπαταρίες προσέχοντας τη σωστή πολικότητα.
- ▶ Τοποθετήστε ξανά το κάλυμμα της θήκης μπαταριών.

5.2 Καθαρισμός της συσκευής και του τηλεχειριστήριου

ΕΙΔΟΠΟΙΗΣΗ

Ζημιές στη συσκευή λόγω ακατάλληλου καθαρισμού!

- ▶ Μην ψεκάζετε ή ρίχνετε απευθείας νερό.
- ▶ Μην χρησιμοποιείτε ζεστό νερό, λειαντική σκόνη ή ισχυρούς διαλύτες.
- ▶ Για τον καθαρισμό σκουπίστε την εσωτερική μονάδα και το τηλεχειριστήριο με ένα μαλακό πανί.
- ▶ Αναθέστε τον καθαρισμό της εξωτερικής μονάδας μόνο σε εξουσιοδοτημένο συνεργάτη.

5.3 Καθαρισμός φίλτρων αέρα

ΕΙΔΟΠΟΙΗΣΗ

Το φίλτρο αέρα μπορεί να παραμορφωθεί στο άμεσο ηλιακό φως.

- ▶ Μην αφήνετε τα φίλτρα αέρα εκτεθειμένα σε άμεσο ηλιακό φως.

Καθαρίζετε τα φίλτρα αέρα κάθε 2 εβδομάδες, καθώς και πριν και μετά από παρατεταμένη μη λειτουργία.

- ▶ Απενεργοποιήστε την εσωτερική μονάδα.
- ▶ Ανοίξτε το επάνω κάλυμμα της εσωτερικής μονάδας προς τα επάνω.
- ▶ Πιέστε το φίλτρο αέρα προς τα πάνω και αφαιρέστε το (→ Σχήμα 4).
- ▶ Αφαιρέστε το μικρό φίλτρο αέρα, αν υπάρχει (→ Σχήμα 1, [2]).
- ▶ Καθαρίστε το μικρό φίλτρο αέρα με ηλεκτρικό σκουπάκι.
- ▶ Πλύνετε το μεγάλο φίλτρο αέρα με ζεστό νερό και με ήπιο καθαριστικό και στεγνώστε το στη σκιά.
- ▶ Τοποθετήστε ξανά το μικρό και το μεγάλο φίλτρο αέρα.

5.4 Παρατεταμένη μη λειτουργία

Πριν από παρατεταμένη μη λειτουργία

- ▶ Καθαρίστε τα φίλτρα αέρα.
- ▶ Ενεργοποιήστε τον αυτοκαθαρισμό της εσωτερικής μονάδας με το κουμπί **Clean**.
- ▶ Μετά τον αυτοκαθαρισμό ενεργοποιήστε τη λειτουργία ανεμιστήρα, μέχρι να στεγνώσει η εσωτερική μονάδα.
- ▶ Απενεργοποιήστε την εσωτερική μονάδα και βγάλτε την από την παροχή ρεύματος.
- ▶ Αφαιρέστε τις μπαταρίες από το τηλεχειριστήριο.
- ▶ Προστατεύστε τις συσκευές από σκόνη.

5.5 Χειροκίνητη λειτουργία

ΕΙΔΟΠΟΙΗΣΗ

Ζημιές στις συσκευές λόγω ακατάλληλης λειτουργίας

Η χειροκίνητη λειτουργία δεν προορίζεται για μόνιμη χρήση.

- ▶ Πρέπει να χρησιμοποιείται μόνο για λόγους δοκιμής ή σε περίπτωση έκτακτης ανάγκης.
- ▶ Χρησιμοποιείτε μόνο για λίγο.
- ▶ Απενεργοποιήστε την εσωτερική μονάδα.
- ▶ Ανοίξτε το επάνω κάλυμμα της εσωτερικής μονάδας προς τα επάνω.
- ▶ Με ένα λεπτό αντικείμενο πιέστε το πλήκτρο για τη χειροκίνητη λειτουργία ψύξης:
 - Πάτημα μία φορά: Η αυτόματη λειτουργία εφαρμόζεται.
 - Πάτημα δύο φορές: Η λειτουργία ψύξης εφαρμόζεται.
 - Πάτημα τρεις φορές: Η εσωτερική μονάδα απενεργοποιείται.
- ▶ Για να επαναφέρετε την κανονική λειτουργία, χρησιμοποιήστε τηλεχειριστήριο.

6 Προστασία του περιβάλλοντος και απόρριψη

Η προστασία του περιβάλλοντος αποτελεί θεμελιώδη αρχή του ομίλου Bosch.

Η ποιότητα των προϊόντων, η αποδοτικότητα και η προστασία του περιβάλλοντος αποτελούν για εμάς στόχους ίδιας βαρύτητας. Οι νόμοι και κανονισμοί για την προστασία του περιβάλλοντος τηρούνται αυστηρά. Για να προστατεύσουμε το περιβάλλον χρησιμοποιούμε τη βέλτιστη τεχνολογία και τα καλύτερα υλικά, λαμβάνοντας πάντα υπόψη μας τους παράγοντες για την καλύτερη αποδοτικότητα.

Συσκευασία

Για τη συσκευασία συμμετέχουμε στα εγχώρια συστήματα ανακύκλωσης που αποτελούν εγγύηση για βέλτιστη ανακύκλωση.

Όλα τα υλικά συσκευασίας είναι φιλικά προς το περιβάλλον και ανακυκλώσιμα.

Παλαιά συσκευή

Οι χρησιμοποιημένες συσκευές περιέχουν αξιοποιήσιμα υλικά, τα οποία μπορούν να επαναχρησιμοποιηθούν.

Οι διατάξεις της συσκευής μπορούν εύκολα να διαχωριστούν και τα πλαστικά μέρη φέρουν σήμανση. Τα πλαστικά μέρη φέρουν σήμανση. Έτσι μπορούν να ταξινομηθούν σε κατηγορίες τα διάφορα τμήματα και να διατεθούν για ανακύκλωση ή απόρριψη.

Παλιές ηλεκτρικές και ηλεκτρονικές συσκευές



Το σύμβολο αυτό σημαίνει ότι το προϊόν δεν επιτρέπεται να απορριφθεί μαζί με άλλα απορρίμματα, αλλά πρέπει να διατίθεται για διαχείριση, συλλογή, επαναχρησιμοποίηση και απόρριψη στα ειδικά σημεία συλλογής απορριμμάτων.

Το σύμβολο ισχύει για χώρες όπου υπάρχουν προδιαγραφές για άχρηστα ηλεκτρονικά υλικά, π.χ. "Ευρωπαϊκή Οδηγία 2012/19/ΕΚ σχετικά με τα απόβλητα ηλεκτρικού και ηλεκτρονικού εξοπλισμού (ΑΗΗΕ)". Οι προδιαγραφές αυτές ορίζουν τους όρους-πλαίσιο που ισχύουν για την επιστροφή και ανακύκλωση των αποβλήτων ηλεκτρονικού εξοπλισμού σε κάθε χώρα ξεχωριστά.

Δεδομένου ότι οι ηλεκτρονικές συσκευές ενδέχεται να περιέχουν επικίνδυνα υλικά, πρέπει να ανακυκλώνονται υπεύθυνα, έτσι ώστε να ελαχιστοποιούνται πιθανές ζημιές στο περιβάλλον και κίνδυνοι για την ανθρώπινη υγεία. Επιπλέον, η ανακύκλωση ηλεκτρονικών αποβλήτων συνδράμει στην προστασία των φυσικών πόρων.

Για περισσότερες πληροφορίες σχετικά με την οικολογική απόρριψη ηλεκτρικών και ηλεκτρονικών αποβλήτων απευθυνθείτε στις κατά τόπο αρμόδιες αρχές, στις εταιρείες διαχείρισης αποβλήτων της περιοχής σας ή στον εμπορικό αντιπρόσωπο, από τον οποίο αγοράσατε το προϊόν.

Περισσότερες πληροφορίες θα βρείτε εδώ:

www.bosch-homecomfortgroup.com/en/company/legal-topics/weee/

Μπαταρίες

Οι μπαταρίες δεν επιτρέπεται να απορρίπτονται μαζί με τα οικιακά απορρίμματα. Οι χρησιμοποιημένες μπαταρίες πρέπει να διατίθενται στα κατά τόπους συστήματα συλλογής.

Ψυκτικό υγρό R32



Η συσκευή περιέχει φθοριούχο αέριο θερμοκηπίου R32 (δυναμικό υπερθέρμανσης του πλανήτη 675¹⁾) το οποίο είναι ελάχιστα εύφλεκτο και χαμηλής τοξικότητας (A2L ή A2).

Η περιεχόμενη ποσότητα αναγράφεται στην πινακίδα τεχνικών χαρακτηριστικών.

Τα ψυκτικά υγρά αποτελούν κίνδυνο για το περιβάλλον και πρέπει να συλλέγονται και να απορρίπτονται ξεχωριστά.

7 Ειδοποίηση σχετικά με την προστασία δεδομένων προσωπικού χαρακτήρα



Η εταιρεία **Robert Bosch A.E., ΕΡΧΕΙΑΣ 37, Τ.Κ. 19400 ΚΟΡΩΠΙ, Ελλάδα**, υποβάλλει σε επεξεργασία τις πληροφορίες προϊόντος και εγκατάστασης, τα τεχνικά δεδομένα και δεδομένα σύνδεσης, τα δεδομένα επικοινωνίας, τα δεδομένα καταχώρισης προϊόντος και του ιστορικού πελατών με σκοπό την

παροχή των λειτουργιών του προϊόντος [άρθρο 6 (1) στοιχείο 1 (β) ΓΚΠΔ], για την εκπλήρωση της υποχρέωσης μας να επιτηρούμε το προϊόν και για σκοπούς ασφάλειας του προϊόντος [αρ. 6 (1) στοιχείο 1 (στ) ΓΚΠΔ], τη διαφύλαξη των δικαιωμάτων της εταιρείας μας σε σχέση με τις ερωτήσεις που αφορούν την εγγύηση και την καταχώριση του προϊόντος [άρθρο 6 (1) στοιχείο 1 (στ) ΓΚΠΔ] και την ανάληψη των δεδομένων διανομής των προϊόντων μας καθώς και την παροχή εξατομικευμένων πληροφοριών και προσφορών που σχετίζονται με το προϊόν [άρθρο 6 (1) στοιχείο 1 (στ) ΓΚΠΔ]. Αναφορικά με την παροχή υπηρεσιών, όπως είναι οι υπηρεσίες πωλήσεων και μάρκετινγκ, η διαχείριση συμβάσεων, ο διακανονισμός πληρωμών, ο προγραμματισμός, η φιλοξενία δεδομένων και οι υπηρεσίες ανοικτής τηλεφωνικής γραμμής, μπορούμε να τις αναθέτουμε και να μεταβιβάζουμε δεδομένα σε εξωτερικούς παρόχους υπηρεσιών ή/και θυγατρικές επιχειρήσεις της Bosch. Σε ορισμένες περιπτώσεις, μόνο εφόσον διασφαλίζεται η προσηκούμενη προστασία δεδομένων, τα προσωπικά δεδομένα ενδέχεται να μεταβιβάζονται σε αποδέκτες με έδρα εκτός του Ευρωπαϊκού Οικονομικού Χώρου. Περισσότερες πληροφορίες παρέχονται κατόπιν σχετικού αιτήματος. Μπορείτε να επικοινωνήσετε με τον υπεύθυνο προστασίας δεδομένων της εταιρείας μας στην εξής διεύθυνση: Data Protection Officer, Information Security and Privacy (C/ISP), Robert Bosch GmbH, Postfach 30 02 20, 70442 Stuttgart, GERMANIA.

Διατηρείτε ανά πάσα στιγμή το δικαίωμα να αντιταχθείτε στην εκ μέρους μας επεξεργασία των προσωπικών σας δεδομένων, με βάση το άρθρο 6 (1) στοιχείο 1 (στ) ΓΚΠΔ, για λόγους που αφορούν την ειδική κατάσταση σας ή εφόσον τα προσωπικά σας δεδομένα υποβάλλονται σε επεξεργασία για άμεσους εμπορικούς σκοπούς. Για την άσκηση των δικαιωμάτων σας επικοινωνήστε μαζί μας στη διεύθυνση **DPO@bosch.com**. Για περισσότερες πληροφορίες ακολουθήστε τον κωδικό QR.

1) βάσει του παραρτήματος Ι του Κανονισμού (ΕΕ) αρ. 517/2014 του Ευρωπαϊκού Κοινοβουλίου και του Συμβουλίου της 16ης Απριλίου 2014.

Table of contents

1	Explanation of symbols and safety instructions	44
1.1	Explanation of symbols	44
1.2	General safety instructions	44
1.3	Notices regarding these instructions	45
1.4	Important note for Scandinavian Region	45
2	Product Information	45
2.1	Declaration of conformity	45
2.2	Specifications of remote control	45
2.3	Usage with multi-split air conditioner	45
2.4	Information on refrigerant	45
3	Operation	46
3.1	Indoor unit overview	46
3.2	Remote control overview	46
3.3	Using the remote control	47
3.4	Setting main operating mode	47
3.5	Setting timer	48
3.6	Other functions	48
3.6.1	Setting the swing function	48
3.6.2	Changing over display and alarm buzzer (Mute Mode)	48
3.6.3	Energy saving functions	48
3.6.4	Noise reduction (Silent Mode)	48
3.6.5	Indirect airflow function (Wind avoid me)	48
3.6.6	Turbo cool/Turbo heat	48
3.6.7	Self-cleaning (I clean)	49
3.6.8	Frost protection (8 °C Heating)	49
3.6.9	Key lock function	49
3.6.10	Advanced operating functions	49
4	Troubleshooting	49
4.1	Faults with indication (Self diagnosis function)	49
4.2	Faults not indicated	49
5	Maintenance	50
5.1	Replacing the batteries	50
5.2	Cleaning the unit and the remote control	50
5.3	Cleaning the air filter	50
5.4	Decommissioning for longer periods	50
5.5	Manual operation	50
6	Environmental protection and disposal	51
7	Data Protection Notice	51

1 Explanation of symbols and safety instructions

1.1 Explanation of symbols

Warnings

In warnings, signal words at the beginning of a warning are used to indicate the type and seriousness of the ensuing risk if measures for minimizing danger are not taken.

The following signal words are defined and can be used in this document:



DANGER indicates that severe or life-threatening personal injury will occur.



WARNING indicates that severe to life-threatening personal injury may occur.



CAUTION indicates that minor to medium personal injury may occur.

NOTICE

NOTICE indicates that material damage may occur.

Important information



The info symbol indicates important information where there is no risk to people or property.





Symbol	Meaning
	Warning regarding flammable substances: the refrigerant R32 used in this product is a gas with low combustibility and low toxicity (A2L or A2).
	Wear protective gloves during installation and maintenance work.
	Maintenance by a qualified person should be done while following the instructions of the service manual.
	For operation follow the instructions of the user manual.

Table 41

1.2 General safety instructions

⚠ Notices for the target group

These operating instructions are intended for the operator of the air conditioning system. All system-relevant instructions must be observed. Failure to comply with instructions may result in material damage and personal injury, including danger to life.

- ▶ Read and retain the operating instructions of all system components prior to use.
- ▶ Observe the safety instructions and warnings.

⚠ Intended use

The indoor unit is intended for installation inside the building with connection to an outdoor unit and further system components, e.g. controls.

The outdoor unit is intended for installation outside the building with connection to an indoor unit or units and further system components, e.g. controls.

The air conditioning system is intended for commercial/residential use only where temperature deviations from adjusted set points do not lead to damage of living beings or materials. The air conditioning system is not suitable to set and maintain desired absolute humidity levels precisely.

Any other use is considered inappropriate. Any damage that may result from misuse is excluded from liability.

For installation at special locations (underground garage, mechanical rooms, balcony or at any semi-open areas):

- ▶ First refer to the requirements for the installation site in the technical documentation.

⚠ General dangers posed by the refrigerant

- ▶ This appliance is filled with refrigerant. If the refrigerant gas gets into contact with fire, it may generate toxic gas.
- ▶ Have the system inspected and serviced regularly by an approved contractor.
- ▶ If there is a possibility that refrigerant has escaped, thoroughly ventilate the room and notify the approved contractor.

⚠ Conversion and repairs

If modifications to the air conditioning system are not carried out correctly, this can result in personal injury and/or material damage.

- ▶ Have work carried out only by an approved contractor.
- ▶ Do not make any changes to the outdoor unit, indoor unit or other parts of the air conditioning system.
- ▶ Disconnect the air conditioning system from the power supply before carrying out any maintenance work.

⚠ Notices on handling the system

If the air conditioning system is used incorrectly, this could impair your health.

- ▶ Do not stand directly in the airflow for any length of time.
- ▶ Ensure that the room temperature is suitable for all people in the room, including babies, children, elderly, bedridden or disabled people.
- ▶ Never insert objects into the unit, you could injure yourself.

If the unit is handled incorrectly, this can lead to reduced performance and also damage to the unit and personal injury.

- ▶ Do not block the air inlets and outlets of the unit.
- ▶ Shut doors and windows when the unit is in operation.
- ▶ Protect the indoor unit from water ingress.
- ▶ Check the outdoor unit mounting rack periodically for wear and to make sure it is firmly in place.
- ▶ Do not apply any weight to the outdoor unit, e.g. objects or persons.
- ▶ Keep dust, steam and moisture in the installation room of the indoor unit to a minimum.
- ▶ Do not use highly-flammable gases, e.g. from spray cans, in the vicinity of the units.
- ▶ If there appears to be something wrong with the air conditioner (burning smell or faulty cable for example), stop using it immediately and disconnect the power supply.

2.4 Information on refrigerant

This device **contains fluorinated greenhouse gases** as refrigerant. The device is hermetically closed. The following information on the refrigerant complies with the requirements of EU Regulation No 517/2014 on fluorinated greenhouse gases.

⚠ Safety of electrical devices for domestic use and similar purposes

The following requirements apply in accordance with EN 60335-1 in order to prevent hazards from occurring when using electrical appliances:

“This appliance can be used by children of 8 years and older, as well as by people with reduced physical, sensory or mental capabilities or lacking in experience and knowledge, if they are supervised and have been given instruction in the safe use of the appliance and understand the resulting dangers. Children shall not play with the appliance. Cleaning and user maintenance must not be performed by children without supervision.”

“If the power cable is damaged, it must be replaced by the manufacturer, its customer service department or a similarly qualified person, so that risks are avoided.”

1.3 Notices regarding these instructions

The figures are shown together at the end of these instructions. The text contains references to the figures.

Depending on the model, the products may be different to those shown in these instructions.

1.4 Important note for Scandinavian Region

Product is not designed for heating for the Scandinavian region. Intended use case is cooling.

2 Product Information

2.1 Declaration of conformity

The design and operating characteristics of this product comply with the European and national requirements.

 The CE marking declares that the product complies with all the applicable EU legislation, which is stipulated by attaching this marking.

The complete text of the Declaration of Conformity is available on the Internet: worcester-bosch.co.uk.

2.2 Specifications of remote control

Power infeed	2 AAA batteries
Signal range	8 m
Permissible ambient temperature	-5 °C ... 60 °C

Table 42

2.3 Usage with multi-split air conditioner

The indoor unit can be used in a system with multi-split air conditioner. In this case, the following functions are disabled:

- Energy saving functions **ECO** and **GEAR**
- Self-cleaning (I clean)
- Noise reduction (Silent Mode)
- Manual operation
- Refrigerant Leak Detection
- Automatic energy-saving mode when on standby mode (1 W standby)



Information for the operator: If your installer refills refrigerant, he enters the additional fill volume and the total amount of the refrigerant in the following table.

Product type	N. cooling capacity [kW]	N. heating capacity [kW]	Refrigerant type	Global warming potential (GWP) [kgCO ₂ eq.]	Co ₂ equivalent of original charge size	Original charge size [kg]	Additional charge size [kg]	Total charge size at commissioning [kg]
CL3000i 26 E	2,64	2,93	R32	675	0,41	0,6	(pipe length-5) *0.012	
CL3000i 35 E	3,52	3,81	R32	675	0,44	0,65	(pipe length-5) *0.012	
CL3000i 53 E	5,28	5,57	R32	675	0,74	1,1	(pipe length-5) *0.012	
CL3000i 70 E	7,03	7,33	R32	675	0,98	1,45	(pipe length-5) *0.024	

Table 43 F-Gas data table

3 Operation

3.1 Indoor unit overview

Key to Fig. 1:

- [1] Top panel
- [2] Space for small filter
- [3] Air filter
- [4] Back of the display
- [5] Button for manual operation
- [6] Airflow panel

Display of indoor unit

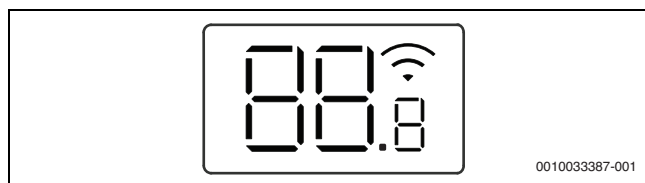

Symbol	Explanation
Number	Temperature display
	WLAN connection ¹⁾ active
	Displayed with some functions, if these are switched on. Indicates that the ON timer is active when the indoor unit is switched off.
OF	Displayed with some functions, if these are switched off.
dF	Automatic defrosting active
BP	Frost protection active: the indoor unit keeps the room temperature at at least 8 °C.
CL	The self-cleaning function is active (I clean)
Ex, Px, Fx	Fault code ("x" stands for any digit).

1) Only available as accessory with IP-Gateway.

Table 44 Symbols in the display

3.2 Remote control overview

Keys on remote control

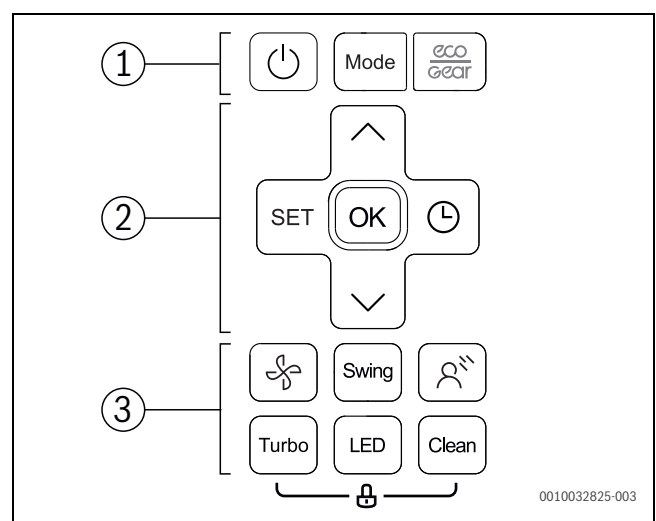

Pos.	Key	Function
1		Switch on/off
	Mode	Set operating mode
		Eco operation mode
2	SET	Select advanced operating functions
	OK	Confirm choice
		Setting timer
		Increase temperature
		Reduce temperature
3		Fan speed
	Swing	Set swing function
		Indirect airflow (Wind avoid me)
	Turbo	Turbo cool/Turbo heat
	LED	Switch off display of indoor unit and alarm buzzer (Mute Mode)
	Clean	Self-cleaning (I clean)

Table 45 Keys on remote control

Remote control display

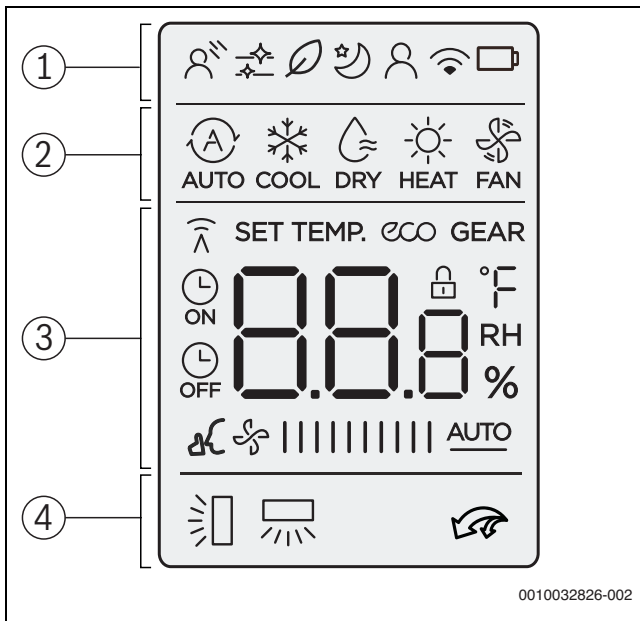

0010032826-002

Pos.	Symbol	Explanation
1		Operating function: indirect airflow is active (Wind avoid me).
		Infographic: self-cleaning is active (I clean).
		Without function.
		Operating function: sleep mode is active.
		Operating function: follow me function is active (Follow Me); temperature measurement at the remote control.
		Infographic: wireless control function.
		Infographic: battery status
2		Operating mode: automatic mode
		Operating mode: cooling mode
		Operating mode: dehumidification mode
		Operating mode: heating mode
		Operating mode: fan mode
3		Value display: shows the set temperature, fan speed or (when timer is activated) the timer setting as standard.
		Infographic: transmission indicator, lights up when the remote control sends a signal to the indoor unit.
		Infographic: energy saving function active.
		Infographic: energy saving function active.
		Infographic: ON/OFF timer active.
		Infographic: noise reduction is active (Silent Mode).
		Value display: shows the current fan speed. There are 10 different output stages and the AUTO setting for automatic control.
4		Infographic: automatic vertical swing function is active (up/down).
		Infographic: Turbo cool/Turbo heat is active.

Table 46 Symbols in the display

3.3 Using the remote control

The signal range is 8 m. If objects are in the way or certain fluorescent lamps are used in the same room this can affect transmission of the signal.

- ▶ Point the remote control towards the signal receiver window of the device and press the desired key.
The device emits a beep when it receives a signal.

NOTICE

The remote control may be permanently prevented from working correctly.

- ▶ Do not expose the remote control to direct sunlight.
- ▶ Do not leave the remote control near a heating appliance.
- ▶ Protect the remote control from moisture and impacts.

3.4 Setting main operating mode

Switching on/off the unit

- ▶ Press the key to switch the unit on or off.
The unit starts in the set operating mode.

Settings can also be made when the unit is switched off. The unit saves the settings, and also retains them in the event of a power failure.



After turning off, the unit remains in standby mode. Intelligent on-off technology enables an automatic energy-saving mode when on standby mode (1 W standby).

Automatic mode

In automatic mode, the unit automatically switches between heating and cooling mode to maintain the desired temperature.

- ▶ Press **Mode** key repeatedly until appears on the display.
- ▶ Select the required temperature with the and keys.



The fan speed cannot be adjusted in automatic mode.

Cooling mode

- ▶ Press **Mode** key repeatedly until appears on the display.
- ▶ Press the key until the required air speed is reached.
- ▶ Select the required temperature with the and keys.

Fan (Only) mode

- ▶ Press **Mode** key repeatedly until appears on the display.
- ▶ Press the key until the required fan speed is reached. **AUTO** can be selected to enable automatic control.



The temperature cannot be adjusted or displayed in fan mode.

Dehumidification mode

- ▶ Press **Mode** key repeatedly until appears on the display.



The fan speed cannot be adjusted in dehumidification mode.

Heating mode

- ▶ Press **Mode** key repeatedly until appears on the display.
- ▶ Set the required temperature with the and keys.
- ▶ Press the key until the required fan speed is reached.







If the outside temperature is very low, the heating capacity of the air conditioning system may not be sufficient. We recommend connecting additional heat sources.





3.5 Setting timer

ON and OFF timers can be set to between 0 and 24 hours, in 30-minute increments for the first 10 hours, then in 1-hour increments. If 0 hours is set, the timer is cancelled.

Setting the on timer

- ▶ Press the  key until the  symbol appears.
- ▶ Press the  or  key to set the desired time. The setting is applied shortly afterwards.

Setting the off timer

- ▶ Press the  key until the  symbol appears.
- ▶ Press the  or  key to set the desired time. The setting is applied shortly afterwards.

Cancelling timer

- ▶ Press the  key to select the corresponding timer.
- ▶ Set 0.0 hours. The timer is cancelled after a short time.

Combining timers

The two timers can be set at the same time. Either timer can be programmed to activate prior to the other

- ▶ Set the on timer and off timer. The settings will be automatically combined.

Current time	13:00 o'clock
Setting of ON timer	4.0 h
Setting of OFF timer	8.5 h
Switch-on time	17:00 o'clock
Switch-off time	21:30 o'clock

Table 47 Example



You can not program the on timer and off timer to operate the unit at different temperatures or with other settings.

3.6 Other functions

3.6.1 Setting the swing function

NOTICE

If the louvre remains at the lowest position during cooling mode for an extended period, condensate may be discharged. Adjusting the louvres vertically by hand may cause faults.

- ▶ Only use the remote control to adjust the louvres vertically.

Swinging horizontally (left/right)

The horizontal position must be set by hand.

- ▶ Switch off the indoor unit and disconnect the power supply.
- ▶ Flip down the air baffle (→ Fig. 2).
- ▶ Swivel the louvres horizontally by hand into the required position.
- ▶ Put the air baffle back in the original position.

Automatic vertical Swing mode (up/down)

- ▶ Press the **Swing** key for longer than 2 seconds to activate the automatic vertical Swing mode. The remote control displays the symbol .

- ▶ To cancel the automatic vertical Swing mode: press the **Swing** key again.

Cleaning position

To make cleaning easier, the louvre can be brought into a special position (depending on product type).

- ▶ Press the **Mode** and **Swing** keys simultaneously for one second when the device is switched off.
- ▶ To exit the cleaning position: press and hold both keys again.

3.6.2 Changing over display and alarm buzzer (Mute Mode)

- ▶ To switch on or off the display at the indoor unit and the alarm buzzer: press **LED** key.
- ▶ To display the current room temperature, press the **LED** key and hold for 5 seconds.
- ▶ To display the set temperature: press and hold the **LED** key for another 5 seconds.

3.6.3 Energy saving functions



Energy saving functions can only be selected in cooling mode.

The following energy saving functions can be selected at the device:

- **ECO**: operation with fan speed **AUTO** and set temperature of at least 24 °C
- **GEAR (75%)**: reduce power consumption by 25%
- **GEAR (50%)**: reduce power consumption by 50%
- None of the above symbols: normal operation
- ▶ To activate an energy saving function, press  key until the required function is displayed.



The **ECO** function automatically sets a temperature of 24 °C if the previously set temperature is lower. The function switches off as soon as the temperature is lowered to less than 24 °C.

3.6.4 Noise reduction (Silent Mode)

This function reduces the noises emitted by the indoor and outdoor unit when it is in operation. This is particularly advantageous at night, if you need to show consideration for your neighbours.

- ▶ During operation, press the  key for 2 seconds.

Exiting the function:

- ▶ Press the  key again for 2 seconds.

-or-

- ▶ Press the , **Mode** key, **Turbo** key or **Clean** key.



When the outdoor unit is in quiet mode, it may not be possible to achieve the required cooling/heating capacity because the compressor operates at a low frequency.

3.6.5 Indirect airflow function (Wind avoid me)

This function prevents a direct airflow onto the body.



The function is only available in cooling mode, dehumidification mode and fan mode.

3.6.6 Turbo cool/Turbo heat

When Turbo cool/Turbo heat is active, the indoor unit operates at maximum power to heat or cool the room quickly.

- ▶ Turbo cool: switch on Cooling mode and press the **Turbo** key.
- ▶ Turbo heat: switch on heating mode and press the **Turbo** key.

Exiting the function:

- ▶ Press the **Turbo** key again.

3.6.7 Self-cleaning (I clean)

The device has a self-cleaning function for the evaporator. The self-cleaning freezes dust, mould and grease. Everything is then quickly defrosted and dried with hot air.

- ▶ To activate the self-cleaning: press the **Clean** key.
CL appears on the display of the indoor unit when self-cleaning is in progress. Self-cleaning ends automatically after 20 to 45 minutes.

3.6.8 Frost protection (8 °C Heating)

The frost protection can be activated to keep the room temperature at a minimum of 8 °C.

- ▶ In heating mode, press the **√** key 2x within 1 second.
The unit remains off until the temperature falls below 8 °C.

Exiting the function:



- ▶ Press the **⏻** key, **Mode** key, **Turbo** key or **Clean** key.

3.6.9 Key lock function

The keys of the remote control can be locked with the keylock.

- ▶ To switch the keylock on/off: press the **Clean** and **Turbo** keys simultaneously for 5 seconds.
The symbol  appears in the display when the keylock is active.

3.6.10 Advanced operating functions

- ▶ Press the **Set** key.
- ▶ Press the **Set** key or **∧**, **∨** keys to select the function.
 -  = Sleep mode function
 -  = Follow me function
 -  = Wireless control function
- ▶ Confirm selection with the **OK** key.

Exiting the function:

- ▶ Repeat the above steps.

Sleep mode

The purpose of this function is to save energy during idle times. After an hour, the device heats or cools less intensely. To do this, the set

4.2 Faults not indicated

If faults occur during operation that cannot be eliminated:

- ▶ Call customer service about the fault, providing details of the device.

temperature is changed by 1 °C. After two hours, the set temperature changes by a further 1 °C. Then it remains at the new temperature.



The function is not available in dehumidification mode and Fan Mode.

Follow me function (Follow Me)

The function activates the remote control at the current location in order to measure the temperature at 3-- minute - intervals. The indoor unit is now controlled with reference to these measurements.



The Follow Me function is only available in cooling mode, heating mode and automatic mode.

Wireless control function

The purpose of this function is to establish a connection via WLAN. If the unit is not displaying the function, the **LED** key must be pressed quickly seven times in succession instead.



To connect to WLAN an IP-Gateway (accessory) must be installed.

4 Troubleshooting

4.1 Faults with indication (Self diagnosis function)

If a fault occurs during operation, the LEDs flash for an extended period or an error code is displayed (e.g. EH 02).

If a fault is present for more than 10 minutes:

- ▶ Briefly disconnect the power supply and switch the indoor unit back on.

If a fault persists:

- ▶ Call customer service and provide the fault code and details of the appliance.

Fault	Possible cause
The output of the indoor unit is too low.	Temperature is set too high or too low. Air filter is soiled and must be cleaned. Unfavourable ambient conditions for the indoor unit, e.g. the ventilation openings of the devices are obstructed, doors/windows in the room are open or the room contains powerful heat sources. Low-noise operation is activated and prevents the full output from being used.
Indoor unit does not switch on.	The indoor unit has a safety mechanism to prevent overloading. It may take 3 minutes, until the indoor unit can be restarted. The batteries of the remote control are empty. The timer is switched on.
Operating mode changes from Cooling or Heating to Fan Mode.	The indoor unit changes operating mode to prevent the formation of frost. The set temperature is reached provisionally.
A white mist is coming from the indoor unit.	In humid regions, white mist may appear if there is a significant temperature difference between the indoor air and air-conditioned air.
White mist is emerging from the indoor unit and outdoor unit.	If heating mode is activated directly after automatic defrosting, this can generate white mist due to the higher level of humidity.

Fault	Possible cause
There is noise coming from the indoor unit and outdoor unit.	A swooshing noise may be heard inside the indoor unit if the position of the airflow grille is set back.
	A quiet hissing noise is normal during operation. This is caused by the flow of refrigerant.
	Creaks and squeaks may be heard, as the metal and plastic parts of the device expand or contract during heating/cooling.
	The outdoor unit also emits a range of other noises during operation which is normal.
Dust is being discharged from the indoor unit or outdoor unit.	Dust may accumulate in the devices if they are shut down for an extended period and not covered.
Unpleasant odour during operation.	Unpleasant odours in the air may enter the devices and spread.
	There may be mould on the air filter and it must therefore be cleaned.
The fan of the outdoor unit is not running continuously.	Variable fan control is used to ensure optimum operation.
Operation is irregular or unpredictable or the indoor unit is not responding.	<p>The indoor unit may be affected by interference from mobile radio masts or external signal amplifiers.</p> <ul style="list-style-type: none"> ▶ Briefly disconnect the indoor unit from the power supply then restart it.
Air baffle or louvres do not run correctly.	<p>Air baffle or louvres have been adjusted manually or have not been correctly installed.</p> <ul style="list-style-type: none"> ▶ Switch off the indoor unit and check whether the components are engaged correctly. ▶ Power on the IDU.

Table 48

5 Maintenance



CAUTION

Danger due to electric shock or moving parts

- ▶ Disconnect the power supply before carrying out any maintenance work.
- ▶ Have any maintenance steps that are not listed here carried out by an approved installer.

5.1 Replacing the batteries

You require 2 size AAA batteries. Using rechargeable batteries is not recommended.

- ▶ Remove the battery cover (→ Fig. 3).
- ▶ Insert new batteries, ensuring correct polarity.
- ▶ Reinstall the cover.

5.2 Cleaning the unit and the remote control

NOTICE

Damage to unit due to incorrect cleaning!

- ▶ Do not directly splash or pour water onto them.
- ▶ Do not use hot water, thinner, abrasive powders or strong solvents.
- ▶ Clean indoor unit and remote control by wiping them with a soft cloth.
- ▶ Only have the outdoor unit cleaned by an approved contractor.

5.3 Cleaning the air filter

NOTICE

The air filter may deform in direct sunlight.

- ▶ Do not expose the air filter to direct sunlight.

Clean the air filter every 2 weeks, and also before and after decommissioning for longer periods.

- ▶ Switch off the indoor unit.
- ▶ Fold the top cover of the indoor unit up.
- ▶ Push the air filter up and pull it out (→ Fig. 4).
- ▶ Take out the small air filters, if installed (→ Fig. 1, [2]).
- ▶ Clean the small air filters with a handheld vacuum cleaner.

- ▶ Wash the large air filter with warm water and a mild cleaning agent and dry in the shade.
- ▶ Reattach the small air filter and the large air filter.

5.4 Decommissioning for longer periods

Before decommissioning for longer periods:

- ▶ Clean the air filter.
- ▶ Activate the self-cleaning of the indoor unit using the **Clean** button.
- ▶ After self-cleaning, switch on the fan mode until the indoor unit is dry.
- ▶ Turn off indoor unit and disconnect power supply.
- ▶ Take batteries out of the remote control.
- ▶ Protect the devices from dust.

5.5 Manual operation

NOTICE

Damage to units due to incorrect operation

Use of manual operation on a continuous basis is not envisaged.

- ▶ This must only be used for testing purposes or in emergencies.
- ▶ Only use for a short time.
- ▶ Switch off the indoor unit.
- ▶ Fold the top cover of the indoor unit up.
- ▶ Press the key for the manual cooling mode by inserting a thin object:
 - Press once: unit is forced into automatic mode.
 - Press twice: unit is forced into cooling mode.
 - Press three times: indoor unit is switched off.
- ▶ Use remote control to restore normal mode.

6 Environmental protection and disposal

Environmental protection is a fundamental corporate strategy of the Bosch Group.

The quality of our products, their economy and environmental safety are all of equal importance to us and all environmental protection legislation and regulations are strictly observed.

We use the best possible technology and materials for protecting the environment taking account of economic considerations.

Packaging

Where packaging is concerned, we participate in country-specific recycling processes that ensure optimum recycling.

All of our packaging materials are environmentally compatible and can be recycled.

Used appliances

Used appliances contain valuable materials that can be recycled.

The various assemblies can be easily dismantled. Synthetic materials are marked accordingly. Assemblies can therefore be sorted by composition and passed on for recycling or disposal.

Old electrical and electronic appliances



This symbol means that the product must not be disposed of with other waste, and instead must be taken to the waste collection points for treatment, collection, recycling and disposal.

The symbol is valid in countries where waste electrical and electronic equipment regulations apply, e.g. "(UK) Waste Electrical and Electronic Equipment Regulations 2013 (as amended)". These regulations define the framework for the return and recycling of old electronic appliances that apply in each country.

As electronic devices may contain hazardous substances, it needs to be recycled responsibly in order to minimize any potential harm to the environment and human health. Furthermore, recycling of electronic scrap helps preserve natural resources.

For additional information on the environmentally compatible disposal of old electrical and electronic appliances, please contact the relevant local authorities, your household waste disposal service or the retailer where you purchased the product.

You can find more information here:

www.bosch-homecomfortgroup.com/en/company/legal-topics/weee/

Batteries

Batteries must not be disposed together with your household waste.

Used batteries must be disposed of in local collection systems.

Refrigerant R32



The appliance contains fluorinated gas R32 (global warming potential 675¹⁾) mild combustibility and low toxicity (A2L or A2).

Contained quantity is indicated on the equipment outdoor unit name label.

Refrigerant is hazardous to the environment and must be collected and disposed of separately.

7 Data Protection Notice



We, **Bosch Thermotechnology Ltd., Cotswold Way, Warndon, Worcester WR4 9SW, United Kingdom**

process product and installation information, technical and connection data, communication data, product registration and client history data to provide product functionality (art. 6 (1) sentence 1 (b) GDPR

/ UK GDPR), to fulfil our duty of product surveillance and for product safety and security reasons (art. 6 (1) sentence 1 (f) GDPR / UK GDPR), to safeguard our rights in connection with warranty and product registration questions (art. 6 (1) sentence 1 (f) GDPR / UK GDPR) and to analyze the distribution of our products and to provide individualized information and offers related to the product (art. 6 (1) sentence 1 (f) GDPR / UK GDPR). To provide services such as sales and marketing services, contract management, payment handling, programming, data hosting and hotline services we can commission and transfer data to external service providers and/or Bosch affiliated enterprises. In some cases, but only if appropriate data protection is ensured, personal data might be transferred to recipients located outside of the European Economic Area and the United Kingdom. Further information are provided on request. You can contact our Data Protection Officer under: Data Protection Officer, Information Security and Privacy (C/ISP), Robert Bosch GmbH, Postfach 30 02 20, 70442 Stuttgart, GERMANY.

You have the right to object, on grounds relating to your particular situation or where personal data are processed for direct marketing purposes, at any time to processing of your personal data which is based on art. 6 (1) sentence 1 (f) GDPR / UK GDPR. To exercise your rights, please contact us via privacy.ttgb@bosch.com To find further information, please follow the QR-Code.

1) Based on ANNEX I of REGULATION (EU) No 517/2014 of the European Parliament and of the Council of 16 April 2014.

Índice

1	Explicación de los símbolos e indicaciones de seguridad	52
1.1	Explicación de los símbolos.....	52
1.2	Indicaciones generales de seguridad.....	52
1.3	Indicaciones sobre estas instrucciones.....	53
2	Datos sobre el producto	53
2.1	Declaración de conformidad.....	53
2.2	Datos técnicos del mando a distancia.....	53
2.3	Uso de climatizador Multisplit.....	53
2.4	Indicaciones acerca del medio refrigerante.....	53
3	Funcionamiento	54
3.1	Vista general unidad interior.....	54
3.2	Vista general mando a distancia.....	54
3.3	Uso del mando a distancia.....	55
3.4	Ajustar el tipo de funcionamiento principal.....	55
3.5	Ajustar la temporización.....	56
3.6	Otras funciones.....	56
3.6.1	Ajustar la salida de aire.....	56
3.6.2	Cambiar la pantalla y el zumbador de alarma (Mute Mode).....	56
3.6.3	Función de ahorro de energía.....	56
3.6.4	Reducción sonora (Silent Mode).....	57
3.6.5	Corriente indirecta de aire (Wind avoid me).....	57
3.6.6	Frío rápido/calor rápido.....	57
3.6.7	Autolimpieza (I clean).....	57
3.6.8	Protección antiheladas (8 °C Heating).....	57
3.6.9	Bloqueo teclas.....	57
3.6.10	Funciones operativas ampliadas.....	57
4	Eliminación de fallos	57
4.1	Errores con indicaciones (Self diagnosis function).....	57
4.2	Averías sin indicación.....	58
5	Mantenimiento	58
5.1	Cambiar las baterías.....	58
5.2	Limpieza del aparato y del mando a distancia.....	58
5.3	Limpiar filtro de aire.....	59
5.4	Puesta fuera de servicio mayor.....	59
5.5	Funcionamiento manual.....	59
6	Protección del medio ambiente y eliminación de residuos	60
7	Aviso de protección de datos	60

1 Explicación de los símbolos e indicaciones de seguridad

1.1 Explicación de los símbolos

Advertencias

En las advertencias, las palabras de señalización indican el tipo y la gravedad de las consecuencias que conlleva la inobservancia de las medidas de seguridad indicadas para evitar riesgos.

Las siguientes palabras de señalización están definidas y pueden utilizarse en el presente documento:



PELIGRO significa que pueden haber daños personales graves.



ADVERTENCIA advierte sobre la posibilidad de que se produzcan daños personales de graves a mortales.



ATENCIÓN indica que pueden producirse daños personales de leves a moderados.







AVISO significa que puede haber daños materiales.

Información importante



La información importante que no conlleve riesgos personales o materiales se indicará con el símbolo que se muestra a continuación.

Símbolo	Significado
	Advertencia por materiales inflamables: El refrigerante R32 en este producto es un gas con reducida combustibilidad y toxicidad (A2L o A2).
	Usar guantes de protección durante los trabajos de instalación y de mantenimiento.
	El mantenimiento debe ser realizado por una persona cualificada, bajo consideración de las indicaciones en las instrucciones de mantenimiento.
	Tener en cuenta las indicaciones presentadas en el manual de usuario.

Tab. 49

1.2 Indicaciones generales de seguridad

⚠ Avisos para el grupo objetivo

Este manual de servicio está dirigido al usuario de la instalación de aire acondicionado. Cumplir con las indicaciones de todos los manuales relevantes para las instalaciones. La inobservancia puede ocasionar daños materiales y/o lesiones a las personas, incluso peligro de muerte.

- ▶ Leer y guardar los manuales de servicio adjuntos de todos los componentes del aparato.
- ▶ Tener en cuenta las advertencias e indicaciones de seguridad.

⚠ Uso previsto

La unidad interior ha sido diseñada para la instalación dentro de un edificio con conexión a una unidad exterior y a otros componentes del sistema, p. ej. regulaciones.

La unidad exterior ha sido diseñada para la instalación fuera de un edificio con conexión a una o a varias unidades interiores y a otros componentes del sistema, p. ej. regulaciones.

La instalación de aire acondicionado está solo prevista para el uso comercial/privado cuando las diferencias de temperatura respecto a los puntos consigna ajustados no provoque daños personales o materiales. La instalación de aire acondicionado no es adecuada para ajustar exactamente y mantener la humedad absoluta deseada.

Cualquier otro uso se considera inapropiado. La empresa no asume ninguna responsabilidad por los daños causados por el uso inapropiado.

Para instalar en lugares especiales (garaje subterráneo, salas de servicio técnico, balcón o áreas semicubiertas):

- ▶ Tener en cuenta primero los requerimientos al lugar de instalación, descritos en la documentación técnica.

⚠ Peligros generales por el refrigerante

- ▶ Este aparato ha sido llenado con el refrigerante. Una fuga del refrigerante puede generar gases venenosos al tener contacto con fuego.
- ▶ Encargar a una servicio especializado la inspección y el mantenimiento periódico de la instalación.
- ▶ En caso de haber alguna sospecha de una fuga de refrigerante, ventilar bien la habitación y contactar al servicio técnico autorizado.

⚠ Reformas y reparaciones

las modificaciones inadecuadas en la instalación de aire acondicionado pueden causar daños personales y/o materiales.

- ▶ Permitir realizar trabajos únicamente a una empresa autorizada.
- ▶ No realizar modificaciones en la unidad exterior, interior o en otros componentes de la instalación de aire acondicionado.
- ▶ Antes de empezar con los trabajos de mantenimiento, desconectar la instalación de aire acondicionado de la alimentación eléctrica.

⚠ Indicaciones acerca del manejo de la instalación

El uso erróneo de la instalación de aire acondicionado puede tener consecuencias en su salud.

- ▶ No exponer el cuerpo directamente a un chorro de aire durante un tiempo elevado.
- ▶ Asegurarse que la temperatura ambiente sea la adecuada para las personas que se encuentren en la habitación, especialmente para bebés, niños, ancianos, enfermos o discapacitados.
- ▶ No introducir objetos al aparato; pueden causar lesiones.

El manejo erróneo del aparato puede conllevar la reducción de la potencia, incluyendo daños materiales y personales.

- ▶ No bloquear las entradas y salidas de aire de los aparatos.
- ▶ Cerrar las puertas y ventanas durante el funcionamiento.
- ▶ Proteger la unidad interior contra el ingreso de agua.
- ▶ Comprobar el desgaste y el asiento fijo del bastidor de montaje de la unidad exterior.
- ▶ No ejercer peso en la unidad exterior, p.ej. mediante objetos o personas.
- ▶ Mantener el polvo, los vapores y la humedad en la sala de instalación de la unidad interior en un nivel mínimo.

2.4 Indicaciones acerca del medio refrigerante

Este aparato **contiene gases de invernadero fluorados** como medio refrigerante. La unidad está herméticamente sellada. Las siguientes indicaciones acerca del medio refrigerante corresponden a los requerimientos de la directiva 517/2014 acerca de gases fluorados de invernadero.

- ▶ No utilizar gases de fácil combustión en la cercanía de los aparatos, p. ej. aerosoles.
- ▶ En caso de haber alguna situación sospechosa (p. ej. olor a quemado, cable defectuoso), detener inmediatamente el funcionamiento y desconectar de la alimentación eléctrica.

⚠ Seguridad de aparatos eléctricos para el uso doméstico y fines similares

Para evitar peligros en aparatos eléctricos son válidas las siguientes normas, según EN 60335-1:

“Este aparato puede ser utilizado por niños a partir de 8 años y por personas con capacidades físicas, sensoriales o mentales mermadas o que carezcan de experiencia y conocimiento, siempre y cuando estén bajo la supervisión de otra personas o hayan sido instruidas sobre el manejo seguro del aparato y comprendan los peligros que de él pueden derivarse. Los niños no deben jugar con el aparato. Los niños sin supervisión no deben llevar a cabo la limpieza ni el mantenimiento de usuario.”

“Si el cable de conexión a red sufre daños, tendrá que ser sustituido por el fabricante, su servicio técnico u otra persona igualmente cualificada para evitar peligros.”

1.3 Indicaciones sobre estas instrucciones

Imágenes constan conjuntamente al final de este manual. El texto contiene referencias a las imágenes.

Dependiendo del modelo, los productos pueden diferir de la visualización en este manual.

2 Datos sobre el producto

2.1 Declaración de conformidad

La construcción y el funcionamiento de este producto cumplen con las directivas europeas y nacionales.

 Con la identificación CE se declara la conformidad del producto con todas las directivas legales aplicables en la UE que prevén la colocación de esta identificación.

El texto completo de la declaración de conformidad está disponible en internet: www.bosch-homecomfort.es.

2.2 Datos técnicos del mando a distancia

Fuente de alimentación	2 AAA Baterías
Distancia de señal	8 m
Temperatura ambiente permitida	-5 °C ... 60 °C

Tab. 50

2.3 Uso de climatizador Multisplit

Es posible usar la unidad interior en un sistema con un aparato de climatización Multisplit. En este caso de desactivaron las siguientes funciones:

- Funciones de ahorro de energía **ECO** y **GEAR**
- Autolimpieza (I clean)
- Reducción sonora (Silent Mode)
- Funcionamiento manual
- Detección de medios refrigerantes derramados
- Modo automático de ahorro de energía en el modo ausencia (1 W standby)



Indicación para el usuario: en caso de que el instalador rellena medio refrigerante, añade la cantidad adicional de llenado así como la cantidad total del medio refrigerante en la siguiente lista.

Tipo de producto	Potencia nominal Frío [kW]	Potencia nominal Calor [kW]	Tipo de medio refrigerante	Potencial de invernadero (GWP) [kgCO ₂ eq.]	Equivalente CO ₂ de la cantidad de llenado original	Cantidad de llenado original [kg]	Cantidad de llenado adicional [kg]	Cantidad total de llenado durante la puesta en marcha [kg]
CL3000i 26 E	2,64	2,93	R32	675	0,41	0,6	(Longitud de tubo-5) *0,012	
CL3000i 35 E	3,52	3,81	R32	675	0,44	0,65	(Longitud de tubo-5) *0,012	
CL3000i 53 E	5,28	5,57	R32	675	0,74	1,1	(Longitud de tubo-5) *0,012	
CL3000i 70 E	7,03	7,33	R32	675	0,98	1,45	(Longitud de tubo-5) *0,024	

Tab. 51 Gas F

3 Funcionamiento

3.1 Vista general unidad interior

Legenda de la fig. 1:

- [1] Cubierta superior
- [2] Espacio para filtro pequeño
- [3] Filtro de aire
- [4] Lado posterior de la pantalla
- [5] Tecla para el funcionamiento manual
- [6] Chapa-guía de aire

Pantalla de la unidad interior

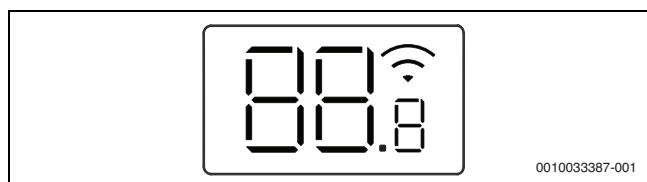

Símbolo	Explicación
Número	Indicación de temperatura
	Conexión WLAN ¹⁾ activo
	En caso de algunas funciones, se indica cuando se las conecta. Si la unidad interior está desconectada, indica que la temporización de conexión está activada.
OF	En caso de algunas funciones, se indica cuando se las desconecta.
dF	Desescarche automático activo
FP	Protección antiheladas activa: La unidad interior mantiene la temperatura ambiente a mín. 8 °C.
CL	La función de autolimpieza está activa (I clean)
Ex, Px, Fx	Código de averías ("x" indica un número aleatorio).

1) Sólo posible con portal IP como accesorio.

Tab. 52 Símbolos en el display

3.2 Vista general mando a distancia

Teclas del mando a distancia

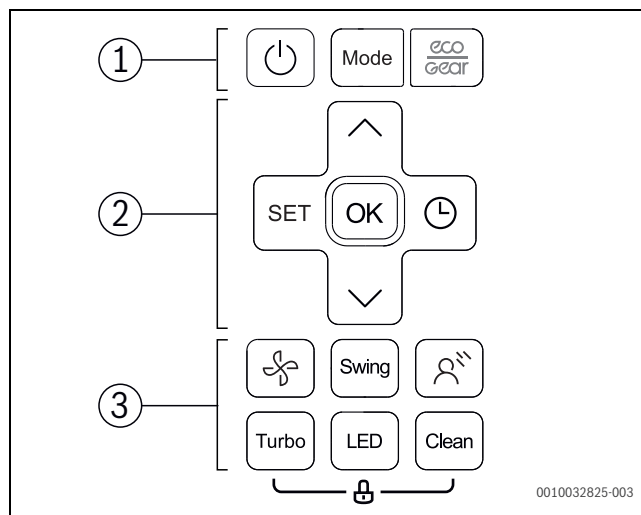

Pos.	Pulsar nuevamente la tecla	Función
1		Encender/apagar.
	Modo	Ajustar el tipo de funcionamiento.
		Función de ahorro de energía
2	SET	Elegir funciones operativas ampliadas.
	OK	Confirmar la selección.
		Ajustar la temporización.
		Incrementar la temperatura.
		Reducir la temperatura.

Pos.	Pulsar nuevamente la tecla	Función
3		Velocidad ventilador
	Swing	Ajustar la función de oscilación.
		Corriente indirecta de aire (Wind avoid me)
	Turbo	Frío rápido/calor rápido
	LED	Desconectar la pantalla y el zumbador de alarma de la unidad interior (Mute Mode).
	Clean	Autolimpieza (I clean)

Tab. 53 Teclas del mando a distancia

Indicación del mando a distancia

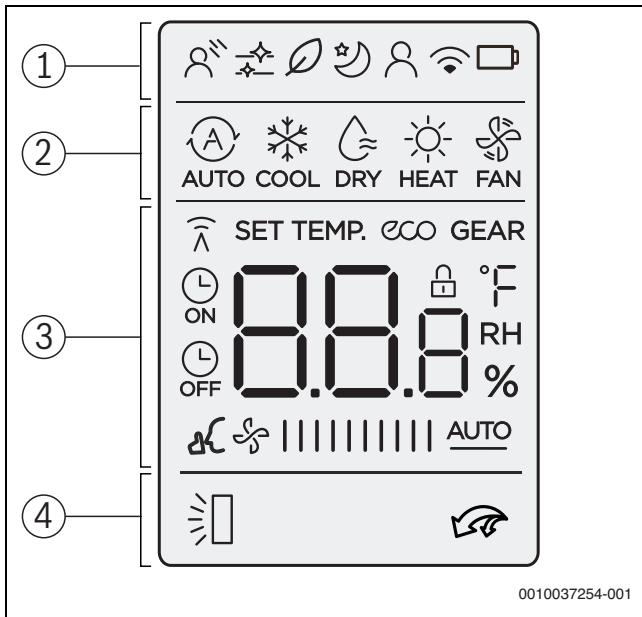

0010037254-001

Pos.	Símbolo	Descripción
1		Función operativa: Corriente indirecta de aire activa (Wind avoid me).
		Gráfico informativo: la autolimpieza está activa (I clean).
		Sin función.
		Funcionamiento: el modo reducido está activo.
		Funcionamiento: La función "Follow Me" está activa (Follow Me); medición de temperatura en el mando a distancia.
		Gráfico informativo: función de control inalámbrico.
		Gráfico informativo: estado de batería
2		Tipo de funcionamiento: modo automático
		Tipo de funcionamiento: modo frío
		Modo de funcionamiento: modo de deshumectación
		Funcionamiento: Modo de calefacción
		Tipo de funcionamiento: modo ventilación

Pos.	Símbolo	Descripción
3		Indicación de valor: Indica la temperatura configurada, la velocidad del ventilador o la configuración del temporizador (con temporizador activado).
		Gráfico informativo: Indicación de transmisión, reduce si el mando a distancia emite una señal a la unidad interior.
		Gráfico informativo: Función de ahorro de energía activo.
		Gráfico informativo: Función de ahorro de energía activo.
		Gráfico informativo: Temporización ON/OFF está activa.
		Gráfico informativo: La reducción sonora está activa (Silent Mode).
		Indicación de valores: indica la velocidad actual del ventilador. Existen 10 diferentes niveles y la configuración AUTO para la regulación automática.
4		Gráfico informativo: La función de giro vertical automática está activa (arriba/abajo).
		Gráfico informativo: Frío rápido/calor rápido está activo.

Tab. 54 Símbolos en el display

3.3 Uso del mando a distancia

El alcance de la señal es de 8 m: cualquier obstáculo o uso de ciertas lámparas fluorescentes en la misma habitación pueden influir en la transmisión de la señal.

- ▶ Dirigir el mando a distancia hacia la ventana receptora de señales del aparato y pulsar la tecla deseada. El aparato emite una confirmación acústica cuando recibe la señal.

AVISO

El funcionamiento correcto del mando a distancia puede ser influenciado de manera permanente.

- ▶ No exponer el mando a distancia directamente a la luz solar.
- ▶ No dejar el mando a distancia cerca de una calefacción.
- ▶ Proteger el mando a distancia contra la humedad y contra impactos.

3.4 Ajustar el tipo de funcionamiento principal

Conectar/desconectar el aparato

- ▶ Pulsar la tecla para conectar o desconectar el aparato. El aparato arranca en el modo funcionamiento configurado.

También en estado desconectado se pueden realizar configuraciones. El aparato guarda las configuraciones, aun en caso de un corte de alimentación.



Después de desconectar, el aparato permanece en el modo ausencia. La tecnología ON/OFF inteligente permite un modo automático de ahorro de energía en el modo ausencia (1 W standby).

Funcionamiento automático



En el modo automático, el aparato cambia automáticamente entre modo calor y modo frío, para mantener la temperatura deseada.

- ▶ Pulsar la tecla **Modo** hasta que se visualice en la pantalla.
- ▶ Ajustar la temperatura deseada con las teclas y .





En el modo automático no se puede ajustar el nivel de ventilador.

Modo refrigerante

- ▶ Pulsar la tecla **Modo** hasta que se visualice  en la pantalla.
- ▶ Pulsar la tecla  hasta haber alcanzado la velocidad deseada del ventilador.
- ▶ Ajustar la temperatura deseada con las teclas \wedge y \vee .

Modo ventilación

- ▶ Pulsar la tecla **Modo** hasta que se visualice  en la pantalla.
- ▶ Pulsar la tecla  hasta haber alcanzado el nivel deseado del ventilador. Para la regulación automática se puede seleccionar **AUTO**.



En el modo ventilación no se puede ajustar o visualizar la temperatura.



Modo de deshumectación

- ▶ Pulsar la tecla **Modo** hasta que se visualice  en la pantalla.



En el modo de deshumectación no se puede ajustar el nivel del ventilador.

Funcionamiento de la calefacción

- ▶ Pulsar la tecla **Modo** hasta que se visualice  en la pantalla.
- ▶ Ajustar la temperatura deseada con las teclas \wedge y \vee .
- ▶ Pulsar la tecla  hasta haber alcanzado la velocidad deseada del ventilador.





En caso de temperaturas exteriores muy bajas, puede darse el caso de que la capacidad calefactora de la instalación de acondicionamiento de aire no sea suficiente. Recomendamos añadir generadores adicionales de calor.



3.5 Ajustar la temporización

Temporización ON/OFF pueden ser configuradas de 0 a 24 horas; para las primeras 10 horas con pasos de 30 minutos, a continuación con pasos de 1 hora. Al configurar 0 horas, la temporización se desconecta.

Configurar la temporización ON

- ▶ Pulsar la tecla  hasta que se visualice el símbolo .
- ▶ Pulsar la tecla \wedge o \vee para configurar el tiempo deseado. Después de cierto tiempo se adopta la configuración.

Configurar la temporización OFF

- ▶ Pulsar la tecla  hasta que se visualice el símbolo .
- ▶ Pulsar la tecla \wedge o \vee para configurar el tiempo deseado. Después de cierto tiempo se adopta la configuración.

Cancelar la temporización

- ▶ Seleccionar la temporización respectiva con la tecla .
- ▶ Configurar 0.0 horas. Después de poco tiempo, la temporización se desactiva.

Combinar la temporización

Los dos temporizadores pueden ser configurados de manera simultánea. Cada temporizador puede ser programado de tal manera que se activa antes del otro.

- ▶ Configurar la temporización ON/OFF. Las configuraciones se combinan de manera automática.

Hora actual	Hora 13:00
Configuración temporización ON	4,0 h
Configuración temporización de desconexión	8,5 h
Tiempo de conexión	Hora 17:00
Tiempo de desconexión	Hora 21:30

Tab. 55 Ejemplo



No es posible programar la Temporización ON/OFF para que el aparato funcione a diferentes temperaturas o a configuraciones diferentes.

3.6 Otras funciones

3.6.1 Ajustar la salida de aire

AVISO

En caso de que las laminillas de flujo de aire permanezcan en la posición inferior durante el modo frío durante un periodo más largo, puede producirse condensado. El ajuste vertical manual de las laminillas de aire puede causar una avería.

- ▶ Para ajustar la posición vertical de las laminillas, usar únicamente el mando a distancia.

Giro horizontal (izquierda/derecha)

La posición horizontal debe ser ajustada con la mano.

- ▶ Desconectar la unidad interior e interrumpir la alimentación eléctrica.
- ▶ Girar la chapa-guía de aire hacia abajo (\rightarrow fig. 2).
- ▶ Girar las laminillas de corriente de aire horizontalmente a la posición deseada.
- ▶ Colocar la chapa-guía de aire en la posición original.

Giro vertical automático (arriba/abajo)

- ▶ Pulsar la tecla **Swing** durante más de 2 segundos para activar el giro vertical automático. El mando a distancia presenta el símbolo .
- ▶ Para finalizar el giro vertical automático: pulsar nuevamente la tecla **Swing**.

Posición de limpieza

Para una limpieza más sencilla, es posible ubicar las laminillas de corriente de aire en una posición especial (dependiendo del modelo).

- ▶ Con el aparato desconectado, pulsar las teclas **Modo** y **Swing** simultáneamente durante un segundo.
- ▶ Para cancelar la posición de limpieza: pulsar nuevamente ambas teclas.

3.6.2 Cambiar la pantalla y el zumbador de alarma (Mute Mode)

- ▶ Para conectar o desconectar la pantalla y el zumbador de alarma, pulsar la tecla **LED**.
- ▶ Para visualizar la temperatura ambiente actual: Pulsar la tecla **LED** durante 5 segundos.
- ▶ Para visualizar la temperatura configurada: Pulsar la tecla **LED** durante otros 5 segundos.

3.6.3 Función de ahorro de energía



La función de ahorro de energía solo se puede seleccionar en el modo frío.

El aparato cuenta con las siguientes funciones de ahorro de energía:

- **ECO:** funcionamiento con la velocidad de ventilador **AUTO** y con temperatura configurada de mín. 24 °C
 - **GEAR (75 %):** reducir el consumo de corriente por un 25 %
 - **GEAR (50 %):** reducir el consumo de corriente por un 50 %
 - Ninguno de los símbolos de arriba: Funcionamiento normal
- ▶ Para activar una función de ahorro de energía, pulsar la tecla  hasta que se visualice la función deseada.



La función **ECO** configura automáticamente 24 °C, si la temperatura previamente configurada es menor. La función se desconecta tan pronto la temperatura cae debajo de los 24 °C.

3.6.4 Reducción sonora (Silent Mode)

Esta función reduce los niveles sonoros de la unidad interior y exterior durante el funcionamiento. Es especialmente ventajosa si es necesario tener consideración de los vecinos durante la noche.

- ▶ Durante el funcionamiento, pulsar la tecla  durante 2 segundos.

Finalizar la función:

- ▶ Pulsar la tecla  nuevamente durante 2 segundos.

-o-

- ▶ Pulsar la tecla , la tecla **Modo**, la tecla **Turbo** o la tecla **Clean**.



Durante el funcionamiento silencioso de la unidad exterior, puede darse el caso de no poder alcanzar la capacidad de enfriamiento/calefactora por el funcionamiento de baja frecuencia del compresor.

3.6.5 Corriente indirecta de aire (Wind avoid me)

Esta función evita que una corriente de aire directa fluya directamente al cuerpo.



La función sólo está disponible en el modo frío, en el modo de deshumectación y en el modo ventilación.

3.6.6 Frío rápido/calor rápido

En caso de un enfriamiento/calentamiento rápido, la unidad interior funciona a máxima potencia, para calentar o enfriar la habitación lo más pronto posible.

- ▶ Frío turbo: conectar el modo frío y pulsar la tecla **Turbo**.
- ▶ Calor turbo: Conectar el modo calor y pulsar la tecla **Turbo**.

Finalizar la función:

- ▶ Volver a pulsar la tecla **Turbo**.

3.6.7 Autolimpieza (I clean)

El aparato tiene una función para la autolimpieza del evaporador. La autolimpieza congela el polvo, el moho y grasas. A continuación se descongela todo rápidamente y se seca con aire caliente.

- ▶ Para activar la autolimpieza: pulsar la tecla **Clean**. Durante la autolimpieza, la pantalla de la unidad interior visualiza **CL**. Después de 20 a 45 minutos, la autolimpieza finaliza de manera automática.

3.6.8 Protección antiheladas (8 °C Heating)

Es posible activar la función anticongelante para mantener la temperatura ambiente a mín. 8 °C.

- ▶ En el modo calor 2x pulsar la tecla **∨** en el lapso de 1 segundo. El aparato permanece desconectado hasta que la temperatura cae bajo los 8 °C.

Finalizar la función:

- ▶ Pulsar la tecla , la tecla **Modo**, la tecla **Turbo** o la tecla **Clean**.



3.6.9 Bloqueo teclas

Con el bloqueo de teclas se pueden bloquear las teclas del mando a distancia.

- ▶ Para conectar/desconectar el bloqueo de teclas, pulsar simultáneamente la tecla **Clean** y **Turbo** durante 5 segundos.

Con el bloqueo de teclas activado, la pantalla visualiza el símbolo .

3.6.10 Funciones operativas ampliadas

- ▶ Pulsar la tecla **Set**.
- ▶ Seleccionar la función con la tecla **Set** o con las teclas **∧**, **∨**.
 -  = Función de modo reposo
 -  = Función "Follow Me"
 -  = Función de control inalámbrico
- ▶ Confirmar la selección con la tecla **OK**.

Finalizar la función:

- ▶ Repetir los pasos de arriba.

Modo descanso

Esta función sirve para ahorrar energía en tiempos de reposo. Después de una hora, el aparato reduce su potencia de calefacción o de enfriamiento. Para ello se modifica la temperatura configurada por 1 °C. Después de dos horas, la temperatura configurada cambia por otros 1 °C. A continuación permanece en la temperatura nueva.



La función no está disponible en el modo de deshumectación y en el modo ventilación.

Función "Follow Me" (Follow Me)

Esta función activa el mando a distancia en el lugar actual para medir la temperatura en un intervalo de 3 minutos. La unidad interior es controlada según estos valores medidos.



La función sólo está disponible en el modo calefacción y en el modo automático.

Función de control inalámbrico

Esta función sirve para establecer una conexión mediante WLAN. Si el aparato no visualiza la función, es necesario pulsar rápidamente la tecla **LED** durante siete veces consecutivas.



Para conectar con WLAN, es necesario usar un portal IP incluido (accesorios).

4 Eliminación de fallos

4.1 Errores con indicaciones (Self diagnosis function)

En caso de surgir un error durante el funcionamiento, los LEDs parpadearán durante un periodo mayor o la pantalla visualizará un código de error (p. ej. EH 02).

En caso de surgir un fallo durante más de 10 minutos:

- ▶ Interrumpir brevemente la alimentación eléctrica y conectar nuevamente la unidad interior.

Si una avería no se puede resolver:

- ▶ Ponerse en contacto con el servicio de atención al cliente correspondiente comunicándoles el código de error y los datos del aparato.

4.2 Averías sin indicación

En caso de producirse fallos durante el funcionamiento que no se dejan eliminar:

- ▶ Ponerse en contacto con el servicio de atención al cliente correspondiente comunicándoles el código fallo y los datos del aparato.

Error	Posible causa
La potencia de la unidad interior es insuficiente.	Temperatura configurada demasiado alta o demasiado baja. El filtro de aire está sucio y es necesario limpiarlo. Influencia desfavorable en la unidad interior, p.ej. por obstáculos delante de los orificios de aire de los aparatos por puertas/ventanas abiertas en la habitación o por fuertes fuentes de calor en la habitación. El funcionamiento silencioso está activado y evita el uso de la potencia completa del aparato.
La unidad interior no se activa.	La unidad interior cuenta con un mecanismo protector contra una posible sobrecarga. Puede durar hasta 3 minutos hasta poder reiniciar la unidad interior. Las baterías del controlador a distancia están vacías. La temporización está conectada.
El tipo de funcionamiento cambia del modo frío o del modo calor al modo ventilación.	La unidad interior cambia el tipo de funcionamiento para evitar la formación de escarcha. Se alcanzó la temperatura configurada.
La unidad interior genera niebla blanca.	En regiones húmedas, la diferencia de temperatura entre el aire interior y el aire climatizado puede causar niebla blanca.
La unidad interior y la exterior generan niebla blanca.	En caso de funcionar el modo calor directamente después del desescarche automático, se puede producir niebla blanca por valores excesivos de humedad.
La unidad interior y exterior generan ruidos.	En la unidad interior puede producirse un zumbido si la rejilla de flujo de aire resetea su posición. Un ruido zumbante silencioso durante el funcionamiento es normal. Es causado por el flujo del refrigerante. Puede surgir un ruido chirriante debido a que piezas metálicas y de plástico del aparato se expanden o se contraen al calentarse/enfriarse. La unidad exterior genera diversos ruidos durante el funcionamiento, los cuales son normales.
La unidad interior o exterior expulsa polvo.	En caso de una puesta fuera de servicio durante periodos más largos, se puede asentar polvo en los aparatos, si no se los cubrió.
Mal olor durante el funcionamiento.	Malos olores pueden acceder a los aparatos a través del aire y ser repartidos por éstos. El filtro de aire puede estar con moho y es necesario limpiarlo.
El ventilador de la unidad exterior no funciona de manera permanente.	Para un funcionamiento óptimo, se regula el ventilador de manera diferente.
El funcionamiento es irregular o impredecible o la unidad interior no reacciona.	Interferencias de torres repetidoras de telefonía móvil o amplificadores externos de señales pueden influir en la unidad interior. ▶ Separar la unidad interior durante un breve tiempo de la alimentación eléctrica y reiniciarla.
La chapa-guía de aire o las laminillas de corriente de aire no se mueven correctamente.	La chapa-guía de aire o las laminillas de corriente de aire han sido ajustadas manualmente o no han sido correctamente montadas. ▶ Desconectar la unidad interior y comprobar si los componentes están correctamente encastrados. ▶ Conectar la unidad interior.

Tab. 56

5 Mantenimiento



ATENCIÓN

Peligro de electrocución o por piezas móviles

- ▶ Interrumpir la alimentación eléctrica antes de iniciar los trabajos de mantenimiento.
- ▶ Pasos de mantenimiento no presentados aquí solo deben ser realizados por un servicio técnico autorizado.

5.1 Cambiar las baterías

Se necesitan 2 baterías del tamaño AAA. No se recomienda usar baterías recargables.

- ▶ Retirar la tapa del compartimiento de baterías (→ fig. 3).
- ▶ Colocar nuevas baterías y tener en cuenta la polaridad correcta.

- ▶ Colocar nuevamente la tapa del compartimiento de baterías.

5.2 Limpieza del aparato y del mando a distancia

AVISO

Daños del aparato por limpieza inadecuada.

- ▶ No rociar o salpicar directamente con agua.
- ▶ No usar agua caliente, polvo limpiador o disolventes fuertes.
- ▶ Usar un paño suave para limpiar la unidad interior y el mando a distancia.
- ▶ La unidad exterior solo debe ser limpiada por un servicio técnico autorizado.

5.3 Limpiar filtro de aire

AVISO

El filtro de aire puede deformarse en la luz solar directa.

- ▶ No exponer el filtro de aire a la luz solar directa.

Limpiar los filtros de aire cada 2 semanas, así como antes y después de una puesta fuera de servicio durante un tiempo mayor.

- ▶ Desconectar la unidad interior.
- ▶ Girar el recubrimiento superior de la unidad interior hacia arriba.
- ▶ Empujar el filtro de aire hacia arriba y retirarlo (→ fig. 4).
- ▶ Retirar el filtro de aire pequeño, en caso de constar (→ fig. 1, [2]).
- ▶ Limpiar el filtro de aire pequeño con una aspiradora manual.
- ▶ Limpiar el filtro de aire mayor con agua templada y con un agente de limpieza suave y dejar secarlo en la sombra.
- ▶ Colocar nuevamente los filtros de aire.

5.4 Puesta fuera de servicio mayor

Previo a una puesta fuera de servicio más larga:

- ▶ Limpiar filtro de aire.
- ▶ Activar la autolimpieza de la unidad interior con la tecla **Clean**.
- ▶ Después de la autolimpieza, conectar el modo ventilación, hasta que la unidad interior esté seca.
- ▶ Desconectar la unidad interior y separarla de la alimentación eléctrica.
- ▶ Retirar las baterías del mando a distancia.
- ▶ Proteger los aparatos contra el polvo.

5.5 Funcionamiento manual

AVISO

Daños del aparato por un funcionamiento incorrecto

El modo manual no ha sido previsto para el uso permanente.

- ▶ Usar solo por motivos de pruebas o en casos de emergencia.
 - ▶ Usar solo durante un breve tiempo.
-
- ▶ Desconectar la unidad interior.
 - ▶ Girar el recubrimiento superior de la unidad interior hacia arriba.
 - ▶ Pulsar la tecla para el modo frío manual con un objeto fino:
 - Pulsar una vez: Se activa el modo automático forzado.
 - Pulsar dos veces: se activa el modo frío forzado.
 - Pulsar tres veces: se desconecta la unidad interior.
 - ▶ Para restablecer el funcionamiento normal, usar el mando a distancia.

6 Protección del medio ambiente y eliminación de residuos

La protección del medio ambiente es uno de los principios empresariales del grupo Bosch.

La calidad de los productos, la productividad y la protección del medio ambiente representan para nosotros objetivos del mismo nivel. Las leyes y los reglamentos para la protección del medio ambiente son respetados de forma estricta.

Para la protección del medio ambiente utilizamos la mejor técnica y los mejores materiales posibles considerando los puntos de vista económicos.

Tipo de embalaje

En el embalaje seguimos los sistemas de reciclaje específicos de cada país, ofreciendo un óptimo reciclado.

Todos los materiales de embalaje utilizados son compatibles con el medio ambiente y recuperables.

Aparatos usados

Los aparatos viejos contienen materiales que pueden volver a utilizarse. Los materiales son fáciles de separar y los plásticos se encuentran señalados. Los materiales plásticos están señalizados. Así pueden clasificarse los diferentes grupos de construcción y llevarse a reciclar o ser eliminados.

Aparatos usados eléctricos y electrónicos



Este símbolo significa que el producto no debe ser eliminado con otros desperdicios, sino que debe ser llevado a puntos limpios para el tratamiento, la recopilación, el reciclaje y la eliminación.

El símbolo vale para países con directivas de desperdicios electrónicos, p.ej. "Directiva europea 2012/19/CE acerca de aparatos eléctricos y electrónicos usados". Estas directivas fijan las condiciones marginales, válidas para la devolución y el reciclaje de aparatos electrónicos usados en diferentes países.

Debido a que aparatos electrónicos contienen materiales nocivos, necesitan ser reciclados de manera responsable para minimizar posibles peligros para la salud humana. Adicionalmente, el reciclaje de desperdicios electrónicos, ayuda a cuidar los recursos naturales.

Para informaciones adicionales acerca de la eliminación de residuos respetuosa con el medio ambiente de aparatos eléctricos y electrónicos usados, contactar a las autoridades locales respectivas, a su empresa de eliminación de residuos o al vendedor al que le compró el producto.

Informaciones adicionales constan en:

www.bosch-homecomfortgroup.com/en/company/legal-topics/weee/

Baterías

No tirar las baterías en la basura de casa. Las baterías usadas deben eliminarse en sistemas recolectores locales.

refrigerante R32



El aparato contiene gases fluorados efecto invernadero R32 (potencial de calentamiento global 675¹⁾) con combustibilidad reducida y baja toxicidad (A2L o A2).

La cantidad está indicada en la placa de características de la unidad exterior.

Los refrigerantes son un peligro para el medio ambiente y necesitan ser recogidos y eliminados de una manera especial.

7 Aviso de protección de datos



Nosotros, **Robert Bosch España S.L.U., Bosch Termotecnia, Avenida de la Institución Libre de Enseñanza, 19, 28037 Madrid, España**, tratamos información del producto y la instalación, datos técnicos y de conexión, datos de comunicación, datos del registro del producto y del historial del cliente para

garantizar el funcionamiento del producto (art. 6 (1), párr. 1 (b) del RGPD), para cumplir nuestro deber de vigilancia del producto, para la seguridad del producto y por motivos de seguridad (art. 6 (1), párr. 1 (f) del RGPD), para salvaguardar nuestros derechos en relación con cuestiones de garantía y el registro del producto (art. 6 (1), párr. 1 (f) del RGPD) y para analizar la distribución de nuestros productos y proporcionar información y ofertas individualizadas relativas al producto (art. 6 (1), párr. 1 (f) del RGPD). Para prestar servicios, tales como servicios de ventas y marketing, gestión de contratos, tramitación de pagos, programación, servicios de línea directa y alojamiento de datos, podemos encargar y transferir datos a proveedores de servicios externos y/o empresas afiliadas a Bosch. En algunos casos, pero solo si se asegura una protección de datos adecuada, se podrían transferir datos personales a receptores ubicados fuera del Espacio Económico Europeo. Póngase en contacto con nosotros para solicitarnos más información.

Dirección de contacto de nuestro responsable de protección de datos: Data Protection Officer, Information Security and Privacy (C/ISP), Robert Bosch GmbH, Postfach 30 02 20, 70442 Stuttgart, ALEMANIA.

Usted podrá ejercitar su derecho de acceso, rectificación, cancelación, solicitar la limitación del tratamiento, la portabilidad de los datos y el olvido de los mismos escribiendo un correo electrónico a **privacy.rbib@bosch.com**. Escanee el código CR para obtener más información.

1) en base al anexo I de la directiva (UE) N° 517/2014 del Parlamento Europeo y del Consejo del 16. de abril del 2014.

Sisukord

1	Tähiste seletus ja ohutusjuhised	61
1.1	Sümbolite selgitus	61
1.2	Üldised ohutusjuhised	61
1.3	Juhised selle juhendi kohta	62
2	Andmed toote kohta	62
2.1	Vastavustunnistus	62
2.2	Kaugjuhtimispuldi tehnilised andmed	62
2.3	Kasutamine multi-split-kliimaseadmega	62
2.4	Külmaaine andmed	62
3	Juhtimine	63
3.1	Siseseadme ülevaade	63
3.2	Kaugjuhtimispuldi ülevaade	63
3.3	Kasutamine kaugjuhtimispuldina	64
3.4	Põhitöörežiimi seadistamine	64
3.5	Taimeri seadistamine	65
3.6	Muud funktsioonid	65
3.6.1	Kallutusfunktsiooni seadistamine	65
3.6.2	Näidiku ja alarmsumisti ümberlülitamine (Mute Mode)	65
3.6.3	Energiasäästufunktsioonid	65
3.6.4	Müra vähendamine (Silent Mode)	65
3.6.5	Kaudne õhuvool (Wind avoid me)	65
3.6.6	Kiirjahutus/kiirsoojendus	66
3.6.7	Isepuhastus (I clean)	66
3.6.8	Külmumiskaitse (8 °C Heating)	66
3.6.9	Nupulukustus	66
3.6.10	Laiendatud tööfunktsioonid	66
4	Tõrgete kõrvaldamine	66
4.1	Näitudega tõrked (Self diagnosis function)	66
4.2	Näiduta tõrked	66
5	Hooldus	67
5.1	Patareide vahetamine	67
5.2	Seadme ja kaugjuhtimispuldi puhastamine	67
5.3	Õhufiltri puhastamine	67
5.4	Pikemaks ajaks seisma jätmine	67
5.5	Käsitsirežiim	67
6	Keskkonna kaitsmine, kasutuselt kõrvaldamine	68
7	Andmekaitsedeklaratsioon	68

1 Tähiste seletus ja ohutusjuhised

1.1 Sümbolite selgitus

Hoiatused

Hoiatuses esitatud hoiatussõnad näitavad ohutusmeetmete järgimata jätmisel tekkivate ohtude laadi ja raskusastet.

Järgmised hoiatussõnad on kindlaks määratud ja võivad esineda selles dokumendis:

 **OHTLIK**
OHT tähendab inimestele raskete kuni eluohtlike vigastuste ohtu.





 **HOIATUS**
HOIATUS tähendab inimestele raskete kuni eluohtlike vigastuste võimalust.

 **ETTEVAATUST**
ETTEVAATUST tähendab inimestele keskmise raskusega vigastuste ohtu.

TEATIS
MÄRKUS tähendab, et tekkida võib varaline kahju.

Oluline teave

 See infotähis näitab olulist teavet, mis ei ole seotud ohuga inimestele ega esemetele.

Tähis	Tähendus
	Hoiatus süttivate ainete eest: külmaaine R32 selles tootes on raskesti süttiv ja vähemürgine gaas (A2L või A2).
	Kandke paigaldus- ja hooldustööde ajal kaitsekindaid.
	Hoolduse peab tegema kvalifitseeritud isik, kes järgib hooldusjuhendis toodud juhiseid.
	Järgige kasutamisel kasutusjuhendi juhiseid.

Tab. 57

1.2 Üldised ohutusjuhised

 **Märkused sihtrühmale**

See kasutusjuhend on mõeldud kliimaseadme kasutajale. Järgida tuleb kõigis seadmega seotud juhendites esitatud juhiseid. Nende järgimata jätmine võib kahjustada seadmeid ja põhjustada kuni eluohtlikke vigastusi.

- ▶ Kasutusjuhendid tuleb enne seadme komponentide kasutamist läbi lugeda ja alles hoida.
- ▶ Järgida tuleb ohutusjuhiseid ja hoiatusi.

 **Ettenähtud kasutamine**

Siseüksus on määratud paigaldamiseks hoonetes sees ning ühenduses välisüksuse ja teiste süsteemi osade, nt reguleerimisega.

Välisüksus on määratud paigaldamiseks hoonetest väljas ning ühenduses ühe või mitme siseüksuse ja teiste süsteemikomponentide, nt reguleerimiseseadmega.

Kliimaseade sobib kasutamiseks ainult ettevõtluses/eramajapidamises, kus seatud seadistusväärtuste temperatuurikõrvalekalded ei kahjusta elusolendeid ega materjale. Kliimaseade ei sobi soovitud absoluutse õhuniiskuse täpseks seadmiseks ja hoidmiseks.

Mistahes muul viisil kasutamine ei ole otstarbekohane kasutamine. Väärkasutuse ja sellest tuleneva kahju eest tootja ei vastuta.

Kui paigaldate selle eriliste tingimustega kohtadesse (allmaaparkla, tehnikaruum, rõdu või erinevad poolavatud alad):

- ▶ Järgige esmalt tehnilises kirjelduses esitatud paigalduskoha tingimusi.

Üldised külmaainega seotud ohud

- ▶ See seade on täidetud külmaainega. Külmaaine gaas võib tulega kokku puutudes moodustada mürgiseid gaase.
- ▶ Süsteemi tuleb kütteseadmetele spetsialiseerunud ettevõttel lasta regulaarselt üle vaadata ja hooldada.
- ▶ Kui tekib külmaaine lekkimise kahtlus, õhutage hoolikalt ruumi ja võtke ühendust spetsialiseerunud ettevõttega.

Ümberseadistamine ja remontimine

Asjatundmatud muudatused kliimaseadme juures võivad põhjustada isikukahju ja/või materiaalselt kahju.

- ▶ Neid töid tohib teha lasta ainult kütteseadmetele spetsialiseerunud ettevõttel.
- ▶ Välismoodulit, siseseadet ega muid kliimaseadme osi ei tohi muuta.
- ▶ Enne mis tahes hooldustööde tegemist lahutage seade elektritoitest.

Seadme käsitlemise juhised

Kliimaseadme vale kasutamine võib kahjustada teie tervist.

- ▶ Ärge seadke keha pikemaks ajaks otse õhuvoolu sisse.
- ▶ Rinnalaste, laste, vanemate inimeste, haigevoodis olijate või puudega inimeste puhul veenduge, et ruumitemperatuur sobiks ruumis viibijatele.
- ▶ Ärge kunagi pistke mingeid esemeid seadme sisse, sest te võite viga saada.

Seadme vale käsitlemine võib põhjustada võimsuse vähenemist või koguni seadme kahjustamist ja isikukahju.

- ▶ Ärge blokeerige seadmete õhu sisse- ja väljalaskeavasid.
- ▶ Sulgege seadme töötamise ajal aknad ja ukсед.
- ▶ Kaitske siseseadet vee sissetungimise eest.
- ▶ Kontrollige välisseadme paigaldustarvikuid regulaarselt kulumise ja kindla kinnituse suhtes.
- ▶ Ärge seadke välisseadmele raskusi, nt esemed või inimesed.
- ▶ Hoidke tolmu, auru ja niiskuse hulk siseseadme paigaldusruumis minimaalsena.
- ▶ Ärge kasutage seadmete läheduses kergesti süttivaid gaase, nt pihustusballooneid.

2.4 Külmaaine andmed

See seade sisaldab külmaainena **fluoritud kasvuhoonegaase**. Üksus on hermeetiliselt suletud. Külmaaine kohta esitatud andmed vastavad EÜ määruse nr 517/2014 nõuetele, mis käsitlevad fluoritud kasvuhoonegaase.



Märkus kasutajale: kui külmaainet lisab paigaldaja, kannab ta lisatud koguse ja külmaaine üldkoguse järgmisse tabelisse.

- ▶ Kui tundub, et kliimaseadmega pole kõik korras (nt kärsahais, vigane kaabel), lülitage seade kohe välja ja lahutage elektritoitest.

Elektriliste majapidamismasinat ja muude taoliste elektriseadmete ohutus

Elektriseadmetest lähtuvate ohtude vältimiseks kehtivad standardile EN 60335-1 vastavalt järgmised nõuded:

„Seda seadet võivad kasutada 8-aastased ja vanemad lapsed ning piiratud füüsiliste, tunnetuslike või vaimsete võimetega või puuduvate kogemuste ja teadmistega isikud, kui nad on järelevalve all või kui neile on selgitatud seadme turvalist kasutamist ja nad sellest lähtuvaid ohtusid mõistavad. Lapsed ei tohi seadmega mängida. Puhastamist ja kasutajahooldust ei tohi lasta lastel teha ilma järelevalveta.”

„Kui elektritoitejuhe on kahjustatud, tuleb see ohtude vältimiseks lasta tootjal, tema klienditeenindusel või mõnel teisel sarnase kvalifikatsiooniga isikul välja vahetada.”

1.3 Juhised selle juhendi kohta

Joonised on koondatud juhendi lõppu. Tekst sisaldab viiteid joonistele.

Tooted võivad mudeliti juhendi kujutistest erineda.

2 Andmed toote kohta

2.1 Vastavustunnistus

Selle toote konstruktsioon ja tööparameetrid vastavad Euroopa direktiividele ja riigisisestele nõuetele.

 Selle CE-märgisega deklareeritakse toote vastavust kõigile kohalduvatele EL-i õigusaktidele, mis näevad ette selle märgise kasutamise.

Vastavusdeklaratsiooni terviktekst on saadaval internetis: www.bosch-homecomfort.ee.

2.2 Kaugjuhtimispuldi tehnilised andmed

Elektritoide	2 AAA-tüüpi patareid
Signaali levialatus	8 m
ümbritseva keskkonna lubatud temperatuur	-5 °C ... 60 °C

Tab. 58

2.3 Kasutamine multi-split-kliimaseadmega

Siseseadet saab kasutada multisplit-kliimaseadmega süsteemis. Sellisel juhul on järgmised funktsioonid inaktiveeritud:

- energiasäästurežiim **ECO** ja **GEAR**
- Isepuhastus (I clean)
- Müra vähendamine (Silent Mode)
- Käsitsirežiim
- lekkiva külmaaine tuvastamine
- automaatne energiasäästurežiim ooterežiimis (1 W standby)

Seadme tüüp	Jahutuse nimivõimsus [kW]	Kütte nimivõimsus [kW]	Külmaaine tüüp	Kasvuhoone potentsiaal (GWP) [kgCO ₂ eq.]	Originaaltäitekoguse Co ₂ ekvivalent	Originaaltäite kogus [kg]	Lisatäitemaht [kg]	Kogu täitekogus kasutuselevõtul [kg]
CL3000i 26 E	2,64	2,93	R32	675	0,41	0,6	(torupikkus 5) *0,012	
CL3000i 35 E	3,52	3,81	R32	675	0,44	0,65	(torupikkus 5) *0,012	
CL3000i 53 E	5,28	5,57	R32	675	0,74	1,1	(torupikkus 5) *0,012	
CL3000i 70 E	7,03	7,33	R32	675	0,98	1,45	(torupikkus 5) *0,024	

Tab. 59 F-gaas

3 Juhtimine

3.1 Siseseadme ülevaade

Joonise legend 1:

- [1] Ülemine kate
- [2] Koht väikese filtri jaoks
- [3] Õhufilter
- [4] Näidiku tagakülg
- [5] Käsirežiimi nupp
- [6] Õhujuhtimisplaat

Siseseadme näidik

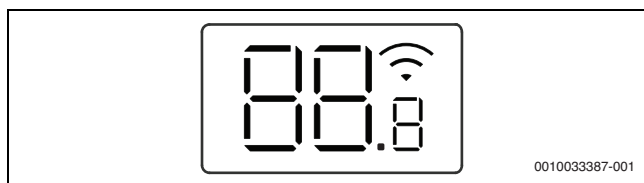

Tähis	Seletus
Arv	Temperatuurinäit
	WLAN ühendus ¹⁾ rakendatud
	Kuvatakse mõne funktsiooni sisselülitamisel. Näitab väljalülitatud siseseadme korral, et sisselülitustaimer on aktiivne.
OF	Kuvatakse mõne funktsiooni väljalülitamisel.
dF	Automaatne sulatus aktiivne
FP	Külmumiskaitse aktiivne: siseseade hoiab ruumitemperatuuri vähemalt 8 °C juures.
CL	Isepuhastusfunktsioon on aktiivne (I clean)
Ex, Px, Fx	Tõrkekood („x” tähistab suvalist arvu).

1) Võimalik ainult lisavarustusse kuuluva IP-lüüsiga.

Tab. 60 Sümbolid näidikul

3.2 Kaugjuhtimispuldi ülevaade

Kaugjuhtimispuldi nupud

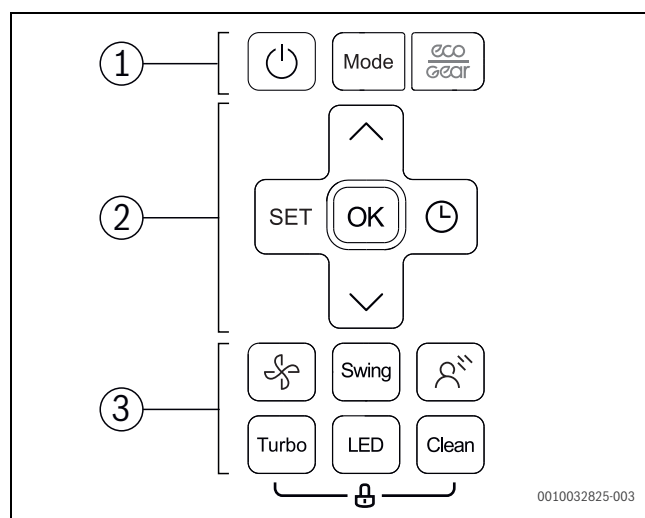

Nr	Nupp	Funktsioon
1		Sisse-/väljalülitamine.
	Mode	Töörežiimi seadistamine.
		Energiasäästufunktsioon
2	SET	Valige laiendatud tööfunktsioonid.
	OK	Valiku kinnitamine.
		Taimeri seadistamine.
		Temperatuuri tõstmine.
		Temperatuuri langetamine.
3		Ventilaatori aste
	Swing	Kallutusfunktsiooni seadistamine.
		Kaudne õhuvool (Wind avoid me)
	Turbo	Kiirjahutus/kiirsoojendus
	LED	Siseseadme näidiku ja alarmsummeri väljalülitamine (Mute Mode).
	Clean	Isepuhastus (I clean)

Tab. 61 Kaugjuhtimispuldi nupud

Kaugjuhtimispuldi näidik

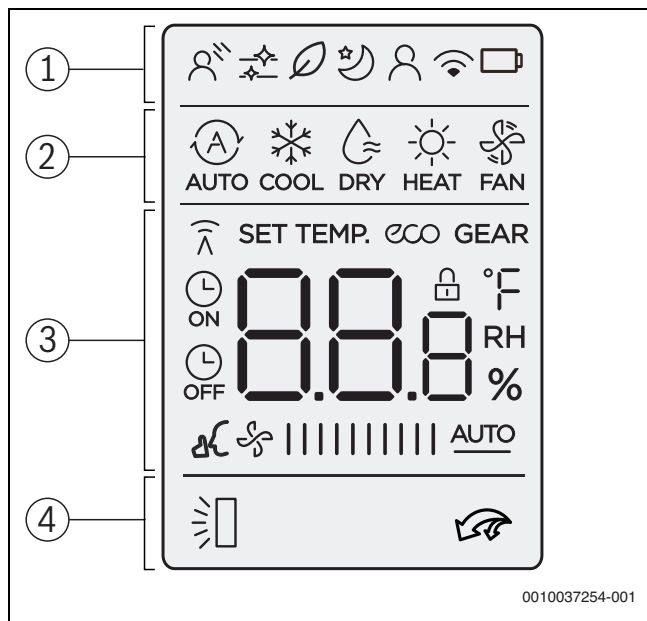

0010037254-001

Nr	Tähis	Selgitus
1		Töofunktsioon: kaudne õhuvool on aktiivne (Wind avoid me).
		Infograafika: isepuhastus on aktiivne (I clean).
		Funktsioon puudub
		Töofunktsioon: säästurežiim on aktiivne.
		Töofunktsioon: järgimisrežiim on aktiivne (Follow Me); temperatuuri mõõtmine kaugjuhtimispuldil.
		Infograafika: traadita juhtimisfunktsioon.
		Infograafika: aku olek
2		Režiim: automaatrežiim
		Töörežiim: jahutusrežiim
		Töörežiim: niiskuse eemaldamise režiim
		Töörežiim: kütmissrežiim
		Töörežiim: ventilaatorirežiim
3		Väärtuse kuva: näitab vaikimisi seadistatud temperatuuri, ventilaatori kiirust või (aktiivse taimerikorral) taimeriseadistust.
		Infograafika: ülekandenäidik; süttib, kui kaugjuhtimispult saadab siseseadmele signaali.
		Infograafika: energiasäästufunktsioon on aktiivne.
		Infograafika: energiasäästufunktsioon on aktiivne.
		Infograafika: sisse-/väljalülitustaimer on aktiivne.
		Infograafika: müra vähendamine on aktiivne (Silent Mode).
		Väärtuse näit: näitab ventilaatori praegust astet. Automaatseks reguleerimiseks on 10 erinevat võimsusastet ja seadistus AUTO .
		Infograafika: automaatne vertikaalne pöördfunktsioon on aktiivne (üles/alla).
4		Infograafika: kiirjahutus/kiirsoojendus on aktiivne.

Tab. 62 Sümbolid näidikul

3.3 Kasutamine kaugjuhtimispuldina

Signaali leviku ulatus on 8 m. Teel ees olevad objektid või mõnda liiki luminofoorlampide kasutamine samas ruumis võib signaali edastamist mõjutada.

- ▶ Suunake kaughalduse pult seadme signaali vastuvõtja aknasse ja vajutage soovitud nuppu. Seade laseb signaali saamisel kuuldavale ühe piiksuga heli.

TEATIS

Kaughalduse tõrgeteta toimimist saab pidevalt mõjutada.

- ▶ Ärge asetage kaugjuhtimispulti otsese päikesevalguse kätte.
- ▶ Ärge jätke kaughalduse pulti küttekeha lähedusse.
- ▶ Kaitske kaugjuhtimispulti niiskuse ja löökide eest.

3.4 Põhitöörežiimi seadistamine

Seadme sisse- ja väljalülitamine

- ▶ Seadme sisse- või väljalülitamiseks vajutada nuppu . Seade käivitub seadistatud töörežiimis.

Seadistusi saab teha ka väljalülitatud olekus. Seade salvestab seaded, ka elektritoite katkestuse korral.



Pärast väljalülitamist jääb seade ooterežiimi. Nutikas sisse-välja-tehnoloogia võimaldab ooterežiimis automaatset energiasäästurežiimi (1 W standby).

Automaatrežiim

Automaatrežiimis lülitub seade soovitud temperatuuri hoidmiseks automaatselt kütte- ja jahutusrežiimi vahel.

- ▶ Vajutage korduvalt nuppu **Mode**, kuni näidikule ilmub .
- ▶ Seadistage soovitud temperatuur nuppudega ja .



Automaatrežiimis ei saa ventilaatori astet reguleerida.

Jahutusrež.

- ▶ Vajutage korduvalt nuppu **Mode**, kuni näidikule ilmub .
- ▶ Vajutage nuppu seni, kuni on saavutatud soovitud ventilaatori kiirus.
- ▶ Seadistage soovitud temperatuur nuppudega ja .

Ventilaatorirežiim

- ▶ Vajutage korduvalt nuppu **Mode**, kuni näidikule ilmub .
- ▶ Vajutage nuppu seni, kuni on saavutatud soovitud ventilaatoriaste. Automaatseks reguleerimiseks saab valida **AUTO**.



Ventilaatorirežiimis ei saa temperatuuri seadistada ega kuvada.

Niiskuse eemaldamise režiim

- ▶ Vajutage korduvalt nuppu **Mode**, kuni näidikule ilmub .



Niiskuse eemaldamise režiimis ei saa ventilaatori astet reguleerida.

Kütmissrežiim

- ▶ Vajutage korduvalt nuppu **Mode**, kuni näidikule ilmub .
- ▶ Seadistage soovitud temperatuur nuppudega ja .

- ▶ Vajutage nuppu  seni, kuni on saavutatud soovitud ventilaatori kiirus.







Väga madalate välistemperatuuride korral ei pruugi kliimaseadme küttevõimsus olla piisav. Soovitame juurde lülitada lisasoojusgeneraatori.





3.5 Taimeri seadistamine

Sisse- ja väljalülitustaimerit saab seadistada vahemikus 0 kuni 24 tundi, esimese 10 tunni jooksul 30-minutiliste sammudega, pärast seda 1-tunniste sammudega. 0 tunni seadistamisel taimer katkeb.

Sisselülitustaimeri seadistamine

- ▶ Vajutage nuppu  seni, kuni kuvatakse sümbol .
 - ▶ Soovitud aja seadistamiseks vajutage nuppu  või .
- Veidi aja pärast seadistus rakendatakse.

Väljalülitustaimeri seadistamine

- ▶ Vajutage nuppu  seni, kuni kuvatakse sümbol .
 - ▶ Soovitud aja seadistamiseks vajutage nuppu  või .
- Veidi aja pärast seadistus rakendatakse.

Taimeri katkestamine

- ▶ Valige nupuga  vastav taimer.
 - ▶ Seadistage 0.0 tundi.
- Veidi aja pärast taimer katkeb.

Taimeri kombineerimine

Mõlemat taimerit saab seadistada samaaegselt. Iga taimerit saab programmeerida nii, et see aktiveeritakse teise eel.

- ▶ Sisse- ja väljalülitustaimeri seadistamine.
- Seadistused kombineeritakse automaatselt.

Praegune kellaeg	Kell 13:00
Sisselülitustaimeri seadistamine	4,0 h
Väljalülitustaimeri seadistamine	8,5 h
Sisselülitusaeg	Kell 17:00
Väljalülitusaeg	Kell 21:30

Tab. 63 Näide



Sisse- ja väljalülitustaimereid ei saa programmeerida selleks, et seadet erinevate temperatuuride või muude seadistustega käitada.

3.6 Muud funktsioonid

3.6.1 Kallutusfunktsiooni seadistamine

TEATIS

Kui õhuvoolulamell jääb jahutusrežiimi ajal pikemaks ajaks alumisse asendisse, võib kondensaat välja tulla. Õhuvoolulamellide käsitsi vertikaalne reguleerimine võib põhjustada tõrkeid.

- ▶ Kasutage õhuvoolulamelli vertikaalseks reguleerimiseks ainult kaugjuhtimispuhasti.

Horisontaalne kallutamine (vasakule/paremale)

Horisontaalne asend tuleb seadistada käsitsi.

- ▶ Lülitage siseseade välja ja katkestage elektritoide.
- ▶ Pöörake õhujuhimisplaat alla (→ joonis 2).
- ▶ Kallutage õhuvoolulamell käega horisontaalselt soovitud asendisse.
- ▶ Viige õhujuhimisplaat algseesse asendisse tagasi.

Automaatne vertikaalne pööramine (üles/alla)

- ▶ Automaatse vertikaalse kallutamise aktiveerimiseks hoidke nuppu **Swing** kauem kui 2 sekundit all. Kaugjuhtimispuhastile ilmub sümbol .
- ▶ Automaatse vertikaalse kallutamise lõpetamiseks vajutage uuesti nuppu **Swing**.

Puhastusasend

Hõlpsamaks puhastamiseks saab õhuvoolulamelli eriasendisse viia (sõltub mudelist).

- ▶ Väljalülitatud seadmel hoidke nuppe **Mode** ja **Swing** korraga üks sekund all.
- ▶ Puhastusasendist lahkumine: hoidke mõlemat nuppu uuesti all.

3.6.2 Näidiku ja alarmsumisti ümberlülitamine (Mute Mode)

- ▶ Siseseadmel oleva näidiku ja alarmsumeri sisse- või väljalülitamine: vajutage nuppu **LED**.
- ▶ Praeguse ruumitemperatuuri kuvamine: hoidke nuppu **LED** 5 sekundit all.
- ▶ Seadistatud temperatuuri kuvamine: hoidke nuppu **LED** veel 5 sekundit all.

3.6.3 Energiasäästufunktsioonid



Energiasäästufunktsioone saab valida ainult jahutusrežiimis.

Seadme valikus on järgmised energiasäästufunktsioonid:

- **ECO**: töö ventilaatoriastmel **AUTO** ja seadistatud temperatuur vähemalt 24 °C
- **GEAR (75%)**: voolutarbe vähendamine 25% võrra
- **GEAR (50%)**: voolutarbe vähendamine 50% võrra
- Mitte ükski ülalolev sümbol: tavarežiim
- ▶ Energiasäästurežiimi aktiveerimiseks vajutage nuppu  mitu korda, kuni kuvatakse soovitud funktsioon.



Funktsioon **ECO** seadistab automaatselt 24 °C, kui enne oli seadistatud madalam temperatuur. Funktsioon lülitub välja kohe, kui temperatuur langeb alla 24 °C.

3.6.4 Müra vähendamine (Silent Mode)

See funktsioon vähendab sise- ja välisseadme müra töötamise ajal. See on eriti kasulik, kui soovite öösiti naabreid säästa.

- ▶ Hoidke töö ajal nuppu  2 sekundit all.

Funktsiooni lõpetamine:

- ▶ Vajutage nuppu  uuesti 2 sekundit.

-või-

- ▶ Vajutage nuppu , nuppu **Mode**, nuppu **Turbo** või nuppu **Clean**.



Välisseadme vaiksese režiimis ei pruugita kompressori madalsagedusrežiimi tõttu jahutus-/küttevõimsust saavutada.

3.6.5 Kaudne õhuvool (Wind avoid me)

See funktsioon takistab otsese õhuvoolu suunamist kehale.



Funktsioon on saadaval üksnes jahutusrežiimis, niiskuse eemaldamise režiimis ja ventilaatorirežiimis.

3.6.6 Kiirjahutus/kiirsoojendus

Kiirjahutus-/kiirsoojendusrežiimis töötab siseseade maksimaalse võimsusega, et ruumi kiiresti kütta või jahutada.

- ▶ Kiirjahutus: lülitage jahutusrežiim sisse ja vajutage nuppu **Turbo**.
- ▶ Kiirsoojendus: lülitage kütmissrežiim sisse ja vajutage nuppu **Turbo**.

Funktsiooni lõpetamine:

- ▶ Vajutage uuesti nuppu **Turbo**.

3.6.7 Isepuhastus (I clean)

Seadmel on aurusti isepuhastusfunktsioon. Isepuhastus külmutab tolmud, hallituse ja määrded. Seejärel sulatatakse kõik kiiresti üles ja kuivatatakse kuuma õhuga.

- ▶ Isepuhastuse aktiveerimiseks: vajutage nuppu **Clean**. Isepuhastuse ajal kuvatakse siseüksuse ekraanil **CL**. 20 kuni 45 minuti järele lõpeb isepuhastus automaatselt.

3.6.8 Külumiskaitse (8 °C Heating)

Külumiskaitse aktiveerimisel hoitakse ruumitemperatuuri vähemalt 8 °C juures.

- ▶ Vajutage kütterežiimis 2x 1 sekundi jooksul nuppu **∇**. Seade lülitub välja, kuni temperatuur langeb alla 8 °C.

Funktsiooni lõpetamine:



- ▶ Vajutage nuppu **☺**, nuppu **Mode**, nuppu **Turbo** või nuppu **Clean**.

3.6.9 Nupulukustus

Nupulukustusega saab kaugjuhtimispuldi nupud lukustada.

- ▶ Nupuluku sisse-/väljalülitamine: vajutage 5 sekundit järjest korraga nuppe **Clean** ja **Turbo**. Aktiivse nupuluku korral kuvatakse ekraanil sümbolit .

3.6.10 Laiendatud tööfunktsioonid

- ▶ Vajutage nuppu **Set**.
- ▶ Valige funktsioon nupuga **Set** võinuppudega **^**, **∇**.
 -  = puhkerežiimi funktsioon
 -  = järgimisfunktsioon
 -  = traadita juhtimisfunktsioon
- ▶ Kinnitage valik nupuga **OK**.

Funktsiooni lõpetamine:

- ▶ Korrake samme otsast peale.

4.2 Näiduta tõrked

Kui töö ajal tekib tõrkeid, mida ei saa kõrvaldada, toimige järgmiselt:

- ▶ Helistage klienditeenindusse ning teatage tõrkest ja seadme andmed.

Langusrežiim

See funktsioon on mõeldud energia säästmiseks puhkeajal. Ühe tunni pärast kütab või jahutab seade vähem. Selleks muudetakse seadistatud temperatuuri 1 °C võrra. Kahe tunni pärast muutub seadistatud temperatuur veel 1 °C võrra. Seejärel püsib uus temperatuur.



Funktsioon ei ole saadaval niiskuse eemaldamise režiimis ja ventilaatorirežiimis.

Järgimisfunktsioon (Follow Me)

See funktsioon aktiveerib praeguses asukohas kaugjuhtimispuldi temperatuuri mõõtmiseks 3-minutilise intervalliga. Siseseadet juhitakse ainult sõltuvalt nendest mõõteväärtustest.



See funktsioon on saadaval üksnes jahutusrežiimis, kütterežiimis ja automaatrežiimis.

Traadita juhtimisfunktsioon

See funktsioon on mõeldud ühenduse loomiseks WLAN kaudu. Kui seade ei kuva funktsiooni, tuleb vajutada seitse korda järjest nuppu **LED**.



Ühenduse loomiseks seadmega WLAN on vajalik sisseehitatud IP-lüüs (lisatarvik).

4 Tõrgete kõrvaldamine

4.1 Näitudega tõrked (Self diagnosis function)

Kui töö ajal tekib tõrge, siis vilguvad LED-tuled pikema aja jooksul või kuvatakse näidikul tõrkekoodi (nt EH 02).

Kui tõrge esineb üle 10 minuti jooksul:

- ▶ Lahutage korraks elektritoide ja lülitage siseseade uuesti sisse.

Kui tõrget ei õnnestu kõrvaldada:

- ▶ Võtke ühendust klienditeenindusega ning teatage rikkekood ja seadme andmed.

Tõrge	Võimalik põhjus
Siseseadme võimsus liiga väike	Temperatuur on seatud liiga kõrgeks või liiga madalaks. Õhufilter on määrdunud ja tuleb puhastada. Ebasoodne keskkonnamõju siseseadmele, nt seadmete õhuavade ees olevate takistuste, ruumis lahtiste uste/akende või ruumis oleva võimsa soojusallika tõttu. Müravaba režiim on aktiveeritud ja takistab täisvõimsusel kasutamist.
Siseseade ei lülitu sisse.	Siseseadmel on kaitsemehhanism ülekoormuse vastu. Võib kuluda 3 minutit, enne kui siseseadme saab uuesti käivitada. Kaugjuhtimispuldi patareid on tühjad. Taimer on sisse lülitatud.
Töörežiim lülitub jahutuselt või kütmiselt ventilaatorirežiimile.	Siseseade muudab külmumise vältimiseks töörežiimi. Seadistatud temperatuur on ajutiselt saavutatud.
Siseseade tekitab valget udu.	Niisketes piirkondades võib ruumiõhu ja klimatiseeritud õhu vaheline suur temperatuurierinevus tekitada valget udu.
Sise- ja välisseade tekitavad valget udu.	Kui pärast automaatset sulatust hakkab kohe tööle kütterežiim, võib suurenenud õhuniiskuse tõttu tekkida valge udu.

Tõrge	Võimalik põhjus
Sise- ja välisseade teevad müra.	Siseseadmes võib tekkida sisesev heli siis, kui õhuvooluvõre asendit lähtestatakse.
	Kerge sisin töö ajal on normaalne. Seda tekitab külmaaine voolamine.
	Kriuksuv heli võib tekkida seetõttu, et seadme metall- ja plastosad paisuvad või kahanevad kütmise/ jahutamise ajal.
	Välisseade teeb töö ajal mitmesuguseid muid helisid, mis on normaalne.
Sise- või välisseade paiskab välja tolmu.	Kui seade on kaua aega ilma kinni katmata seisnud, võib sinna koguneda tolm.
Ebameeldiv lõhn töö ajal.	Seadmesse võib sattuda õhust ebameeldivaid lõhnu, mida seade edasi levitab.
	Õhufilter võib olla hallitanud ja tuleb puhastada.
Välisseadme ventilaator ei tööta pidevalt.	Optimaalse kasutamise jaoks reguleeritakse ventilaatorit erinevalt.
Kasutamine on ebaregulaarne või ettenägematu või siseseade ei reageeri.	Mobilisaatjate häired ja välised signaalivõimendid võivad siseseadet mõjutada. ▶ Lahutage siseseade veidikeseks ajaks elektritoitest ja käivitage uuesti.
Õhujuhtimisplaat või õhuvoolulamell ei liigu õigesti.	Õhujuhtimisplaati või õhuvoolulamelli reguleeriti käsitsi või ei ole need õigesti paigaldatud.
	▶ Lülitage siseseade välja ja kontrollige, kas komponendid on õigesti fikseerunud.
	▶ Lülitage siseseade sisse

Tab. 64

5 Hooldus



ETTEVAATUST

Elektrilöögist või liikuvatest osadest tingitud oht

- ▶ Enne mistahes hooldustööde alustamist tuleb elektritoide lahti ühendada.
- ▶ Siin loetlemata hooldustöid tohib lasta teha ainult volitatud hooldustöökojas.

5.1 Patareide vahetamine

Teil on vaja kaht AAA-suurusega patareid. Taaslaetavate patareide kasutamine pole soovitatav.

- ▶ Võtke patareipesa kaas ära (→ pilt 3).
- ▶ Pange uued patareid sisse, jälgides õiget poolust.
- ▶ Pange patareipesa kaas taas peale.

5.2 Seadme ja kaugjuhtimispuldi puhastamine

TEATIS

Seadme kahjustamine asjatundmatu puhastamise korral!

- ▶ Ärge pritsige ega valage seadmele vett.
- ▶ Ärge kasutage kuuma vett, küürimispulbrit ega tugevaid lahusteid.

- ▶ Pühkige siseseadet ja kaugjuhtimispulti puhastamiseks pehme lapiga.
- ▶ Laske välisseadet puhastada ainult selleks volitatud ettevõttel.

5.3 Õhufiltri puhastamine

TEATIS

Õhufilter võib otsese päikesevalguse käes deformeeruda.

- ▶ Ärge jätke õhufiltrit otsese päikesevalguse kätte.

Puhastage õhufiltrit iga 2 nädala järel ning enne ja pärast pikemat seisma jätmist.

- ▶ Lülitage siseseade välja.
- ▶ Pöörake siseseadme ülemine kate üles.
- ▶ Vajutage õhufilter üles ja tõmmake välja (→ joonis 4).
- ▶ Võtke väike õhufilter välja, kui see on olemas (→ joonis 1, [2]).
- ▶ Puhastage väike õhufilter käsitolmuimejaga.
- ▶ Peske suurt õhufiltrit sooja vee ja õrnatoimelise puhastusvahendiga ning laske varjus kuivada.
- ▶ Paigaldage väike ja suur õhufilter tagasi.

5.4 Pikemaks ajaks seisma jätmine

Enne pikemaks ajaks seisma jätmist:

- ▶ Puhastage õhufilter.
- ▶ Aktiveerige siseseadme isepuhastus nupuga **Clean**.
- ▶ Pärast isepuhastust lülitage ventilaatorirežiim sisse, kuni siseseade on kuiv.
- ▶ Lülitage siseseade välja ja lahutage elektritoitest.
- ▶ Võtke patareid kaugjuhtimispuldist välja.
- ▶ Kaitske seadmeid tolmu eest.

5.5 Käsitsirežiim

TEATIS

Seadme kahjustumine ebaõige käitamise tõttu

Käsirežiim ei ole mõeldud pidevaks kasutamiseks.

- ▶ Kasutage seda ainult testimiseks ja hädaolukorras.
- ▶ Kasutage seda ainult lühikest aega.

- ▶ Lülitage siseseade välja.
- ▶ Pöörake siseseadme ülemine kate üles.
- ▶ Vajutage kitsa esemega manuaalse jahutusrežiimi nuppu:
 - Üks vajutus: automaatrežiim sundkäivitub.
 - Kaks vajutust: jahutusrežiim sundkäivitub.
 - Kolm vajutust: siseseade lülitub välja.
- ▶ Tavarežiimi taastamiseks kasutage kaugjuhtimispulti.

6 Keskonna kaitsmine, kasutuselt kõrvaldamine

Keskonnakaitse on üheks Bosch-grupi ettevõtete töö põhialuseks. Toodete kvaliteet, ökonoomsus ja loodushoid on meie jaoks võrdväärse tähtsusega eesmärgid. Loodushoiu seadusi ja normdokumente järgitakse rangelt.

Keskonna säästmiseks kasutame parimaid võimalikke tehnilisi lahendusi ja materjale, pidades samal ajal silmas ka ökonoomsust.

Pakend

Pakendid tuleb saata asukohariigi ümbertöötlussüsteemi, mis tagab nende optimaalse taaskasutamise.

Kõik kasutatud pakkematerjalid on keskkonnasäästlikud ja taaskasutatavad.

Vana seade

Vanad seadmed sisaldavad materjale, mida on võimalik taaskasutusse suunata.

Konstruksiooniosi on lihtne eraldada. Plastid on vastavalt tähistatud. Nii saab erinevaid komponente sorteerida, taaskasutusse anda või kasutuselt kõrvaldada.

Vanad elektri- ja elektroonikaseadmed



See sümbol tähendab, et toodet ei tohi koos muude jäätmetega utiliseerida, vaid tuleb töötlemise, kogumise, taaskasutamise ja kasutuselt kõrvaldamise jaoks viia jäätmekogumispunktidesse.

Sümbol kehtib riikidele, mille on elektroonikaromude eeskirjad, nt normdokumentatsioon Euroopa direktiiv 2012/19/EÜ elektri- ja elektroonikaseadmetest tekkinud jäätmete kohta. Need eeskirjad seavad raamtingimused, mis kehtivad erinevates riikides vanade elektroonikaseadmete tagastamisele ja taaskasutamisele.

Kuna elektroonikaseadmed võivad sisaldada ohtlikke materjale, tuleb need vastutustundlikult taaskasutada, et muuta võimalikud keskkonnakahjud ja ohud inimeste jaoks võimalikult väikseks. Peale selle on elektroonikaromude taaskasutus panus looduslike ressursside säästmisesse.

Lisateabe saamiseks vanade elektri- ja elektroonikaseadmete keskkonnasõbraliku kasutuselt kõrvaldamise kohta pöörduge kohapealse pädeva ametiasutuse, teie jäätmekäitlusettevõtte või edasimüüja poole, kellel toote ostsite.

Lisateavet leiate aadressil:

www.bosch-homecomfortgroup.com/en/company/legal-topics/weee/

Akud

Akud ei tohi sattuda majapidamisjäätmete hulka. Kasutatud akud tuleb utiliseerida kohalikus kogumissüsteemis.

Külmaaine R32



Seade sisaldab fluoritud kasvuhoonegaasi R32 (globaalset soojenemist põhjustav potentsiaal 675¹⁾) raskesti süttiv ja vähemürge aine (A2L või A2).

Sisalduv kogus on märgitud välisseadme tüübisildile.

Külmaained on keskkonnale ohtlikud ning need tuleb eraldi koguda ja utiliseerida.

7 Andmekaitsedeklaratsioon



Meie, **Robert Bosch OÜ, Kesk tee 10, Jüri alevik, 75301 Rae vald, Harjumaa, Estonia**, töötleme teote- ja paigaldusteavet, tehnilisi ja kontaktandmeid, sideandmeid, toote registreerimise ja kliendiajaloo andmeid, et tagada toote funktsioneerimine

(isikuandmete kaitse üldmääruse artikli 6 lõike 1

esimese lause punkt b), täita oma tootejärelvalve kohustust ning tagada tooteohutus ja turvalisus (isikuandmete kaitse üldmääruse artikli 6 lõike 1 esimese lause punkt f), kaitsta oma õigusi seoses garantii ja toote registreerimise küsimustega (isikuandmete kaitse üldmääruse artikli 6 lõike 1 esimese lause punkt f), analüüsida oma toodete levitamist ning pakkuda individuaalset teavet ja pakkumisi toote kohta (isikuandmete kaitse üldmääruse artikli 6 lõike 1 esimese lause punkt f). Selliste teenuste nagu müügi- ja turundusteenused, lepingute haldamine, maksete korraldamine, programmeerimine, andmehoid ja klienditoe teenused osutamiseks võime tellida ja edastada andmeid välistele teenuseosutajatele ja/või Boschi sidusettevõtetele. Mõnel juhul, kuid ainult siis, kui on tagatud asjakohane andmekaitse, võib isikuandmeid edastada väljaspool Euroopa Majanduspiirkonda asuvatele andmesaajatele. Täiendav teave esitatakse nõudmisel. Meie andmekaitsevolinikuga saate ühendust võtta aadressil: Data Protection Officer, Information Security and Privacy (C/ISP), Robert Bosch GmbH, Postfach 30 02 20, 70442 Stuttgart, GERMANY.

Teil on õigus oma konkreetsest olukorrast lähtudes või isikuandmete töötlemise korral otseturunduse eesmärgil esitada igal ajal vastuväiteid oma isikuandmete töötlemise suhtes, mida tehakse isikuandmete kaitse üldmääruse artikli 6 lõike 1 esimese lause punkti f kohaselt. Oma õiguste kasutamiseks palume võtta meiega ühendust e-posti aadressil **DPO@bosch.com**. Täiendava teabe saamiseks palume kasutada QR-koodi.

1) Euroopa parlamendi ja nõukogu määruse (EL) nr 517/2014 lisa kohaselt, 16. aprill 2014.

Sisällysluettelo

1 Symbolien selitykset ja turvaohjeet 69

1.1 Symbolien selitykset 69

1.2 Yleiset turvallisuusohjeet 69

1.3 Tietoa tästä käyttöohjeesta 70

1.4 Skandinavian aluetta koskeva tärkeä huomautus 70

2 Tuotteen tiedot 70

2.1 Vaatimustenmukaisuusvakuutus 70

2.2 Technische Daten Fernbedienung 71

2.3 Käyttö multisplit-ilmastointilaitteen kanssa 70

2.4 Tiedot kylmäaineesta 70

3 Käyttö 71

3.1 Yleiskuva sisäyksiköstä 71

3.2 Kauko-ohjaimen yleiskuva 71

3.3 Kauko-ohjaimen käyttö 72

3.4 Pääkäyttötavan asetus 72

3.5 Ajustimen ajan asetus 73

3.6 Muut toiminnot 73

3.6.1 Kääntötoiminnon asetukset 73

3.6.2 Näytön ja hälytyssummerin kytkentä (Mute Mode) 73

3.6.3 Energiansäästötoiminnot 73

3.6.4 Äänenvaimennus (Silent Mode) 73

3.6.5 Epäsuoja ilmavirtaus (Wind avoid me) 73

3.6.6 Pikajäähdytys/pikalämmitys 74

3.6.7 Itsepuhdistus (I clean) 74

3.6.8 Pakkassuoja (8 °C Heating) 74

3.6.9 Näp.lukitus 74

3.6.10 Laajennetut käyttötoiminnot 74

4 Häiriön korjaus 74

4.1 Häiriöt ja ilmoitukset (Self diagnosis function) 74

4.2 Häiriöt ilman näyttöä 74

5 Ylläpito 75

5.1 Paristojen vaihto 75

5.2 Kauko-ohjaimen ja laitteen puhdistus 75

5.3 Puhdista ilmansuodatin 75

5.4 Pidempi käyttötauko 75

5.5 Käsikäyttö 75

6 Ympäristönsuojelu ja tuotteen hävittäminen 76

7 Tietosuojaoseloste 76

1 Symbolien selitykset ja turvaohjeet

1.1 Symbolien selitykset

Varoitukset

Varoitusten alussa käytettävät signaalisanat osoittavat seurauksena olevan riskin tyypin ja vakavuuden, jos vaaran vähentämistä koskevia toimenpiteitä ei tehdä.

Seuraavat signaalisanat ovat määriteltyjä ja niitä voidaan käyttää tässä asiakirjassa:

 **VAARA**

VAARA osoittaa, että seurauksena on vakava tai hengenvaarallinen henkilövahinko.

 **VAROITUS**

VAROITUS osoittaa, että seurauksena saattaa olla vakava tai hengenvaarallinen henkilövahinko.

 **HUOMIO**

HUOMIO osoittaa, että seurauksena voi olla vähäinen tai kohtalainen henkilövahinko.





HUOMAUTUS

HUOMAUTUS osoittaa, että seurauksena saattaa olla aineellinen vahinko.

Tärkeät tiedot



Tärkeät tiedot ilman henkilövaaroja ja aineellisia vaaroja on merkitty näytetyllä info-symbolilla.

Symboli	Merkitys
	Varoitus helposti syttyviltä aineilta: Tässä tuotteessa käytettävä kylmäaine R32 on kaasua, jonka osallistuminen paloon on erittäin rajoitettua ja myrkyllisyys vähäisempää (A2L tai A2).
	Käytä asennus- ja huoltotöiden yhteydessä suojakäsineitä.
	Huoltotyöt on annettava ammattilaisen tehtäväksi ja huolto-ohjeita on noudatettava.
	Huomio käytön yhteydessä käyttöohjeet.

Taul. 65

1.2 Yleiset turvallisuusohjeet

 **Ohjeita kohderyhmälle**

Tämä käyttöohje on tarkoitettu ilmastointilaitteen toiminnanharjoittajalle. Kaikkia laitteiston kannalta tärkeitä ohjeita on noudatettava. Ohjeiden noudattamatta jättäminen voi aiheuttaa aineellisia vahinkoja, loukkaantumisia tai jopa hengenvaaran.

- ▶ Tutustu kaikkien laitteiston osien käyttöohjeeseen ennen käyttöä ja säilytä käyttöohjeet.
- ▶ Noudata turvallisuus- ja varoitusohjeita.

⚠ Määräystenmukainen käyttö

Sisäyksikkö on suunniteltu rakennuksen sisäpuolen asennuksiin liitännällä ulkoyksikköön ja muihin järjestelmäkomponentteihin, esim. säätölaitteisiin.

Ulkoyksikkö on suunniteltu rakennuksen ulkopuolisiin asennuksiin liitännällä yhteen tai useampaan sisäyksikköön ja muihin järjestelmäkomponentteihin, esim. säätölaitteisiin.

Ilmastointilaitte on tarkoitettu vain ammatti-/yksityiskäyttöön ympäristössä, jossa lämpötilanvaihtelut eivät aiheuta haittaa ohjearvojen sisällä ihmisille, eläimille tai vaurioita materiaaleja. Ilmastointilaitte ei sovi toivotun ilmankosteuden tarkkaan ehdottomaan säätämiseen tai arvon ylläpitämiseen.

Kaikenlainen muu käyttö ei ole määräysten mukaista. Laitteen asianton käyttö ja siitä aiheutuvat vahingot eivät kuulu takuun piiriin.

Asennettavaksi erityisiin paikkoihin (maanalaiseen autohalliin, tekniikkatiloihin, parvekkeelle tai toivotulle puoliavoimelle pinnalle):

- ▶ Huomaa ensin asennuspaikkaa koskevat vaatimukset, jotka löytyvät teknisistä dokumenteista.

⚠ Kylmäaineen aiheuttamat yleiset vaarat

- ▶ Tämä laite on täytetty kylmäaineella. Kylmäaine voi muodostaa myrkyllisiä kaasuja joutuessaan kosketuksiin tulen kanssa.
- ▶ Anna valtuutetun yrityksen tarkastaa laitteisto säännöllisesti ja huoltaa se tarvittaessa.
- ▶ Jos kylmäaineen epäillään vuotavan ulos, tuuleta tila huolellisesti ja ilmoita asiasta valtuutetulle yritykselle.

⚠ Muutokset ja korjaukset

Ilmastointilaitteeseen tehdyt asiattomat muutokset voivat aiheuttaa henkilövahinkoja ja/tai aineellisia vahinkoja.

- ▶ Anna kaikki työt valtuutetun yrityksen tehtäväksi.
- ▶ Älä tee muutoksia ulkoyksikköön, sisäyksikköön tai tai ilmastointilaitteiston muihin osiin.
- ▶ Irrota ilmastointilaitte aina ennen huoltotöitä verkkovirrasta.

⚠ Ohjeita laitteiston käsittelyyn

Ilmastointilaitteen vääränlainen käyttö voi olla haitaksi terveydelle.

- ▶ Älä altista kehoa pidemmäksi aikaa suoraan ilmvirtaukselle.
- ▶ Varmista imeväisten, lasten, vanhempien henkilöiden, vuodepotilaiden tai vammaisten henkilöiden kohdalla, että huonelämpötila on sopiva henkilöille.
- ▶ Älä koskaan vie esineitä laitteen sisään, tämä voi aiheuttaa loukkaantumisen.

Laitteen vääränlainen käsittely voi aiheuttaa tehon heikkenemistä ja jopa loukkaantumisia tai vaurioittaa laitetta.

- ▶ Älä tuki laitteiden ilmanimua tai -poistoa.
- ▶ Sulje ovet ja ikkunat käytön aikana.
- ▶ Suojaa sisäyksikkö siten, ettei sen sisään pääse vettä.
- ▶ Tarkasta ulkoyksikön asennusteline säännöllisesti kulumien ja pitävän kiinnityksen varalta.
- ▶ Älä kuormita ulkoyksikköä esim. esineiden tai henkilöiden painolla.
- ▶ Pidä sisäyksikön tekninen tila mahdollisimman vapaana pölystä, höyryistä ja kosteudesta.
- ▶ Älä käytä laitteiden lähellä helposti syttyviä kaasuja, esim. suihkepulloista.

2.4 Tiedot kylmäaineesta

Tämä laite sisältää fluorattuja kasvihuonekaasuja kylmäaineena. Yksikkö on suljettu ilmatiiviisti. Seuraavat tiedot kylmäaineesta ovat fluorattuja kasvihuonekaasuja koskevan EU-asetuksen N:o 517/2014 mukaiset.

- ▶ Jos ilmastolaitteiden kohdalla jokin asia ei ole kunnossa (palaneen kääry, viallinen kaapeli), pysäytä käyttö heti ja irrota laite sähköverkosta.

⚠ Sähkölaitteiden turvallisuus kotitalouskäytössä ja muussa vastaavassa käytössä

Sähkölaitteiden aiheuttamien vaarojen välttämiseksi pätevät EN 60335-1:n mukaan seuraavat määräykset:

“Tätä laitetta voi käyttää 8-vuotiaat ja sitä vanhemmat lapset sekä henkilöt, joiden fyysiset, sensoriset tai mentaaliset kyvyt ovat heikentyneitä tai joilta puuttuu laitteen käyttämiseen vaadittava kokemus ja tieto, jos he käyttävät laitetta valvonnan alaisena tai heitä on opastettu käyttämään laitetta turvallisesti ja he pystyvät ymmärtämään laitteen käytön aiheuttamat vaarat. Lapset eivät saa leikkiä laitteella. Lapset eivät saa puhdistaa laitetta eivätkä suorittaa käyttäjän huoltoa ilman valvontaa.”

“Jos verkkokaapeli vaurioituu, valmistajan tai sen huoltopalvelun tai vastaavasti koulutetun henkilön pitää vaihtaa se vaarojen välttämiseksi.”

1.3 Tietoa tästä käyttöohjeesta

Kuvat on esitetty yhdessä tämän ohjeen lopussa. Tekstissä on linkkejä kuviin.

Tuotteet voivat poiketa tässä ohjeessa esitetyistä tuotteista aina mallin mukaan.

1.4 Skandinavian aluetta koskeva tärkeä huomautus

Tuotetta ei ole suunniteltu lämmitykseen Skandinavian alueella.

Käyttötarkoitus on jäähdytys.

2 Tuotteen tiedot

2.1 Vaatimustenmukaisuusvakuutus

Tämän tuotteen suunnittelu ja käyttö noudattavat Eurooppalaisia direktiivejä ja täydentäviä kansallisia vaatimuksia.

 Tämä liitetty CE-merkintä ilmaisee, että tuote noudattaa kaikkia sovellettavia EU:n lakeja.

EU-vaatimustenmukaisuusvakuutuksen koko teksti on saatavilla seuraavasta Internet-osoitteesta: www.bosch-homecomfort.fi.

2.2 Tekniset tiedot, etäkäyttö

Jännitteensyöttö	Paristot 2 AAA
Signaalin ulottuvuus	8 m
Sallittu ympäristön lämpötila	-5 °C ... 60 °C

Taul. 66

2.3 Käyttö multisplit-ilmastointilaitteen kanssa

Sisäyksikköä voidaan käyttää järjestelmässä, jossa on varusteena multisplit-ilmastointilaitte. Tässä tapauksessa seuraavat toiminnot ovat pois käytöstä:

- Energiansäästötoiminto **ECO** ja **GEAR**
- Itsepuhdistus (I clean)
- Äänenvaimennus (Silent Mode)
- Käsikäyttö
- Ulosvirtaavan kylmäaineen havaitseminen
- Automaattinen energiansäästötila valmiustilassa (1 W standby)



Ohje käyttäjälle: Kun asentaja lisää kylmäainetta, hän merkitsee kylmäaineen lisätäyttömäärä sekä kokonaismäärä seuraavaan taulukoon.

Tuotetyyppi	Nimellisteho, jäähdytys [kW]	Nimellisteho, lämmitys [kW]	Kylmäainetyyppi	Kasvihuoneilmiö, potentiaali (GWP) [kgCO ₂ eq.]	Ensimmäisen täyttömäärän CO ₂ -ekvivalentti	Ensimmäinen täyttömäärä [kg]	Lisätäyttömäärä [kg]	Kokonaistäyttömäärä käyttöönoton yhteydessä [kg]
CL3000i 26 E	2,64	2,93	R32	675	0,41	0,6	(putken pituus-5) *0,012	
CL3000i 35 E	3,52	3,81	R32	675	0,44	0,65	(putken pituus-5) *0,012	
CL3000i 53 E	5,28	5,57	R32	675	0,74	1,1	(putken pituus-5) *0,012	
CL3000i 70 E	7,03	7,33	R32	675	0,98	1,45	(putken pituus-5) *0,024	

Taul. 67 F-kaasu

3 Käyttö

3.1 Yleiskuva sisäyksiköstä

Kuvateksti 1:

- [1] Ylempi suojus
- [2] Tilaa pienelle suodattimelle
- [3] Ilmansuodatin
- [4] Näytön takasivu
- [5] Manuaalisen käytön painike
- [6] Ilmanohjaislevy

Sisäyksikön näyttö

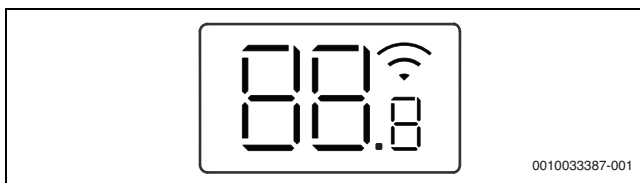

Symboli	Selitykset
Lukumäärä	Lämpötilänäyttö
	WLAN-yhteys ¹⁾ aktiivinen
	Näytetään joidenkin toimintojen kohdalla, kun nämä kytketään päälle. Näyttää sisäyksikön ollessa kytkettyä pois päältä, että päällekytkentäajastin on aktiivinen.
OF	Näytetään joidenkin toimintojen kohdalla, kun nämä kytketään pois päältä.
dF	Automaattinen sulatus aktiivinen
FP	Pakkasuoja aktiivinen: Sisäyksikkö pitää huonelämpötilaa vähintään arvossa 8 °C.
CL	Itsepuhdistustoiminto on aktiivinen (I clean)
Ex, Px, Fx	Häiriökoodi ("x" vastaa jotakin numeroa).

1) Mahdollinen vain, jos IP-yhdyskäyttöä lisävarusteena.

Taul. 68 Näytön symbolit

3.2 Kauko-ohjaimen yleiskuva

Kauko-ohjaimen painikkeet

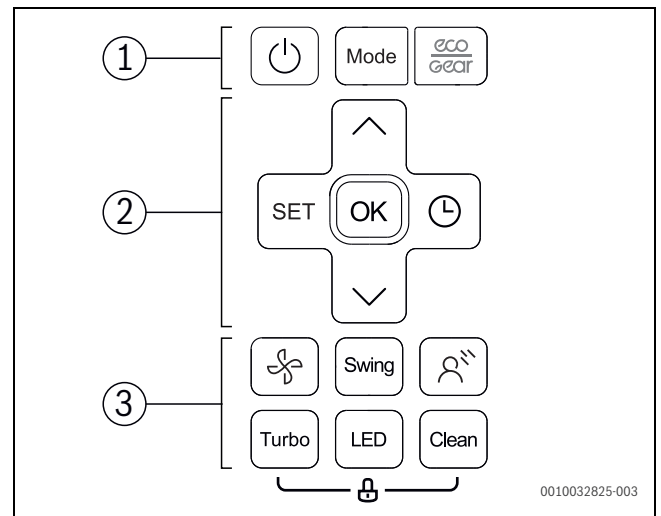

Sij.	Painike	Toiminta
1		Päälle/pois päältä.
	Tila	Aseta käyttötapa.
		Energiansäästötoiminto
2	SET	Valitse laajennetut käyttötoiminnot.
	OK	Vahvista valinta.
		Aseta ajastimen aika.
		Nosta lämpötilaa.
3		Laske lämpötilaa.
		Tuulettimen vaihe
	Swing	Aseta kääntötoiminto.
		Epäsuora ilmajauha (Wind avoid me)
	Turbo	Pikajäähdytys/pikalämmitys
	LED	Sisäyksikön näytön ja hälytysäänen kytkeminen pois päältä (Mute Mode).
Clean	Itsepuhdistus (I clean)	

Taul. 69 Kauko-ohjaimen painikkeet

Kauko-ohjaimen näyttö

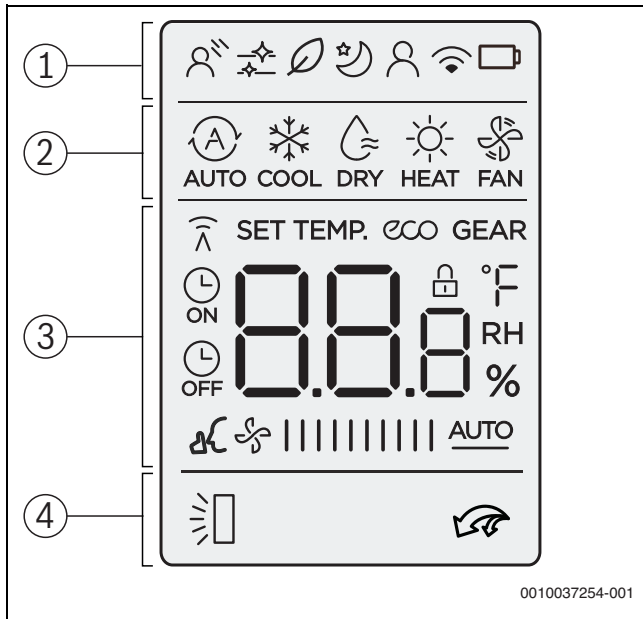

Sij.	Symboli	Selitys
1		Käyttötoiminto: Epäsuora ilmvirtaus on aktiivinen (Wind avoid me).
		Infografiikka: Itsepuhdistus on aktiivinen (I clean).
		Ilman toimintoa.
		Käyttötoiminto; Laskutoiminto on aktiivinen.
		Käyttötoiminto; Seuraa-minua-toiminto on aktiivinen (Follow Me); Lämpötilanmittaus kauko-ohjaimesta.
		Infografiikka: langaton ohjaustoiminto.
		Infografiikka: Akkutila
2		Käyttötapa: Automatiikkakäyttö
		Käyttötapa: Jäähdytyskäyttö
		Käyttötapa: Kosteudenpoistokäyttö
		Käyttötapa: Lämmityskäyttö
		Käyttötapa: Tuuletuskäyttö
3		Arvonäyttö: Näyttää vakiona asetetun lämpötilan, tuulettimen nopeuden tai (kun ajastin on aktivoituna) ajastimena asetukset.
		Infografiikka: Siirtonäyttö; syttyy palamaan; kun kauko-ohjain lähettää signaalin sisäyksikköön.
		Infografiikka: Energiansäästötoiminto on aktiivinen.
		Infografiikka: Energiansäästötoiminto on aktiivinen.
		Infografiikka: ON/OFF-ajastin on aktiivinen.
		Infografiikka: Äänenvaimennin on aktiivinen (Silent Mode).
		Arvonäyttö: Näyttää sen hetkisen tuulettimen vaiheen. Saatavilla 10 erilaista tehovaihetta sekä automaattisen säädön asetus AUTO .
4		Infografiikka: Automaattinen pystysuora kääntötoiminto on aktiivinen (ylös/alas).
		Infografiikka: Pikajäähdytys/pikalämmitys on aktiivinen.

Taul. 70 Näytön symbolit

3.3 Kauko-ohjaimen käyttö

Signaalin ulottuvuus on 8 m. Tiellä olevat kohteet tai tiettyjen loistelamppujen käyttö samassa tilassa voi vaikuttaa signaalin siirtoon.

- ▶ Kohdista kauko-ohjain laitteen signaalin vastaanottoikkunaan ja paina toivottua painiketta. Laite piippaa, kun se ottaa signaalin vastaan.

HUOMAUTUS

Kauko-ohjaimen moitteeton käyttö voi häiriintyä pysyvästi.

- ▶ Älä altista kauko-ohjainta suoralle auringonvalolle.
- ▶ Älä säilytä kauko-ohjainta lämmittimen lähellä.
- ▶ Suojaa kauko-ohjainta kosteudelta ja iskulta.

3.4 Pääkäyttötavan asetus

Laitteen kytkeminen päälle/pois päältä

- ▶ Paina painiketta , kun haluat kytkeä laitteen päälle tai pois päältä. Laite kytkeytyy asetettuun käyttötilaan.

Myös päältä kytketyssä tilassa voidaan tehdä asetuksia. Laite tallentaa asetukset, myös virtakatkon yhteydessä.



Päättäkytkemisen jälkeen laite jää valmiustilaan. Älykäs ON/OFF-tekniologia mahdollistaa automaattisen energiansäästötilan valmiustilassa (1 W standby).

Automaattikäyttö

Automaattikäyttö kytkee laitteen päälle automaattisesti lämmitys- ja jäähdytyskäytölle, pitääkseen yllä toivottua lämpötilaa.

- ▶ Paina painiketta **Mode** niin usein, kunnes näkyy näytössä.
- ▶ Aseta toivottu lämpötila painikkeilla ja .



Automaattikäytöllä tuulettimen nopeutta ei voi valita.

Jäähd.k.

- ▶ Paina painiketta **Mode** niin usein, kunnes näkyy näytössä.
- ▶ Paina painiketta niin usein, että toivottu tuulettimen nopeus saavutetaan.
- ▶ Aseta toivottu lämpötila painikkeilla ja .

Tuuletinkäyttö

- ▶ Paina painiketta **Mode** niin usein, kunnes näkyy näytössä.
- ▶ Paina painiketta niin usein, että toivottu tuulettimen nopeus saavutetaan. Automaattista säätöä varten voidaan valita **AUTO**.



Tuuletinkäytössä lämpötilaa ei voi säätää tai näyttää.

Kosteudenpoistokäyttö

- ▶ Paina painiketta **Mode** niin usein, kunnes näkyy näytössä.



Kosteudenpoistotilassa tuulettimen nopeutta ei voi valita.

Lämmityskäyttö

- ▶ Paina painiketta **Mode**, kunnes näkyy näytössä.
- ▶ Aseta toivottu lämpötila painikkeilla ja .
- ▶ Paina painiketta niin usein, että toivottu tuulettimen nopeus saavutetaan.







Erittäin matalissa ulkolämpötiloissa ilmastointilaitteen teho ei mahdollisesti riitä. Kiinteistössä tulee olla myös vähintään toinenkin lämmönlähde.





3.5 Ajastimen ajan asetus

ON- ja OFF-ajastin voidaan asettaa välillä 0 - 24 tuntia, ensimmäiset 10 tuntia 30 minuutin välein, sen jälkeen 1 tunnin välein. Jos asetus on 0 tuntia, ajastintoiminto keskeytyy.

Ajastimen päällekytkentäajan asetus

- ▶ Paina painiketta  niin usein, että symboli  ilmestyy näytölle.
- ▶ Paina painiketta  tai painiketta  toivotun ajan asettamiseksi. Hetken päästä asetus otetaan käyttöön.

Ajastimen päältäkytkentäajan asetus

- ▶ Paina painiketta  niin usein, että symboli  ilmestyy näytölle.
- ▶ Paina painiketta  tai painiketta  toivotun ajan asettamiseksi. Hetken päästä asetus otetaan käyttöön.

Ajastimien keskeytykset

- ▶ Valitse painikkeella  vastaava ajastin.
- ▶ Aseta 0.0 tuntia. Hetken päästä ajastin keskeytyy.

Ajastimen yhdistäminen

Molempien ajastimien säädöt voidaan tehdä samanaikaisesti. Jokaisen ajastimen voi ohjelmoida siten, että toinen aktivoi sen.

- ▶ Tee päälle- ja päältäkytkentäajastimen asetukset. Asetukset yhdistetään automaattisesti.

Kellonaika	Klo 13:00
Päällekytkentäajastimen asetukset	4,0 h
Päältäkytkentäajastimen asetukset	8,5 h
Päällekytkentäaika	Klo 17:00
Päältäkytkentäaika	Klo 21:30

Taul. 71 Esimerkki



Päälle- ja päältäkytkentä-ajastimia ei voi ohjelmoida siten, että ne toimisivat ei lämpötiloilla tai asetuksilla.

3.6 Muut toiminnot

3.6.1 Kääntötoiminnon asetukset

HUOMAUTUS

Jos ilmavirtauslamelli jää jäähdytyskäytön aikana pidemmäksi aikaa alimpaan asentoon, lauhdevettä voi virrata ulos. Ilmavirtauslamellien säätö käsin voi aiheuttaa häiriöitä.

- ▶ Käytä ilmavirtauslamellien pystysuoraan säätöön vain kauko-ohjainta.

Vaakasuuron kääntö (vasemmalle/oikealle)

Vaakasura asento pitää säätää käsin.

- ▶ Kytke sisäyksikkö pois päältä ja keskeytä virransyöttö.
- ▶ Käännä ilmanohjauslevy alas (→ kuva 2).
- ▶ Käännä ilmanohjauslamelli käsin vaakasuurassa toivottuun asentoon.
- ▶ Palauta ilmanohjauslevy alkuperäiseen asentoon.

Automaattinen pystysuoran kääntö (ylös/alas)

- ▶ Paina painiketta **Swing** kauemmin kuin 2 sekuntia aktivoidaksesi automaattisen pystysuoran käännön. Kauko-ohjaimessa näkyy symboli .
- ▶ Automaattisen pystysuoran käännön päättäminen: Paina painiketta **Swing** uudestaan.

Puhdistusasento

Jotta puhdistaminen olisi helpompaa, ilmavirtauslamellin voi viedä erityiseen asentoon (mallista riippuen).

- ▶ Kun laite on kytketty pois päältä, pidä painikkeita **Mode** ja **Swing** painettuina sekunnin ajan samanaikaisesti.
- ▶ Poistu puhdistusasennosta pitämällä molempia painikkeita uudestaan painettuina.

3.6.2 Näytön ja hälytyssummerin kytkentä (Mute Mode)

- ▶ Kytke sisäyksikköön sijoitettu näyttö ja hälytyssummeri päälle painikkeella **LED**.
- ▶ Paina painiketta **LED** 5 sekunnin ajan nähdäksesi huonelämpötilan.
- ▶ Kun haluat nähdä asetetun lämpötilan, paina painiketta **LED** 5 sekunnin ajan.

3.6.3 Energiansäästötoiminnot



Energiansäästötoiminnot voidaan valita vain jäähdytyskäytön ollessa toiminnassa.

Laitteesta löytyy seuraavat energiansäästötoiminnot:

- **ECO**: Käyttö tuulettimen tasolla **AUTO** ja säädetty lämpötila vähintään 24 °C
- **GEAR** (75 %): Laske virrankulutusta vähintään 25 %
- **GEAR** (50%): Laske virrankulutusta vähintään 50 %
- Ei yksikään ylemmistä symboleista: Normaali käyttö
- ▶ Kun haluat aktivoida energiansäästötoiminnon, paina painiketta  niin usein, että toivottu toiminto näytetään.



Toiminto **ECO** asettaa lämpötilaksi automaattisesti 24 °C, jos aikaisemmin asetettu lämpötila on alhaisempi. Toiminto kytketty pois päältä heti, kun lämpötila lasketaan alle 24 °C.

3.6.4 Äänenvaimennus (Silent Mode)

Tämä toiminto hiljentää sisä- ja ulkoyksikön ääniä käytön aikana. Se on todella hyödyllinen, jos ulkoyksikön ääni aiheuttaa häiriöitä.

- ▶ Paina käytön aikana painiketta  2 sekunnin ajan.

Toiminnon lopettaminen:

- ▶ Paina painiketta  uudestaan 2 sekunnin ajan.

-tai-

- ▶ Paina painiketta , painiketta **Mode**, painiketta **Turbo** tai painiketta **Clean**.



Ulkoyksikön hiljaisen käynnin aikana jäähdytys-/lämmitystasoa ei ehkä voida saavuttaa kompressorin matalataajuuskäytön vuoksi.

3.6.5 Epäsuoja ilmavirtaus (Wind avoid me)

Tämä toiminto estää, että suora ilmavirtaus osuu kehoon.



Toiminto on käytettävissä vain jäähdytyskäytössä, kosteudenpoistokäytössä ja tuulettimikäytössä.

3.6.6 Pikajäähdytys/pikalämmitys

Pikatoimintojen avulla ilmastointilaitte toimii täydellä teholla ja lämmittää/jäähdyttää tilan nopeasti.

- ▶ Pikajäähdytys: Kytke jäähdytystoiminto päälle ja paina painiketta **Turbo**.
- ▶ Pikalämmitys: Kytke lämmitystoiminto päälle ja paina painiketta **Turbo**.

Toiminnon lopettaminen:

- ▶ Paina uudestaan painiketta **Turbo**.

3.6.7 Itsepuhdistus (I clean)

Koneesta löytyy toiminto höyryn itsepuhdistusta varten. Itsepuhdistustoiminto jäädyttää pölyn, homeen ja rasvan. Sen jälkeen kaikki sulatetaan nopeasti ja kuivataan kuumailmalla.

- ▶ Aktivoi itsepuhdistus painamalla painiketta **Clean**. Itsepuhdistuksen aikana sisäyksikön näytössä näkyy **CL**. Itsepuhdistus päättyy automaattisesti 20 - 45 minuutin kuluttua.

3.6.8 Pakkassuoja (8 °C Heating)

Pakkassuojan voi aktivoida, jotta huonelämpötila pysyisi vähintään lämpötilassa 8 °C.

- ▶ Paina lämmityskäytöllä 2x 1 sekunnin sisällä painiketta **√**. Laitte pysähtyy, kunnes lämpötila laskee alle 8 °C.

Toiminnon lopettaminen:



- ▶ Paina painiketta , painiketta **Mode**, painiketta **Turbo** tai painiketta **Clean**.

3.6.9 Näp.lukitus

Näppäinlukituksen avulla voidaan kauko-ohjaimen painikkeet lukita.

- ▶ Kytke näppäinlukitus päälle/pois päältä: Paina samanaikaisesti painiketta **Clean** ja painiketta **Turbo** 5 sekunnin ajan. Kun näppäinlukitus on päällä, näytössä näkyy symboli .

3.6.10 Laajennetut käyttötoiminnot

- ▶ Paina painiketta **Set**.
- ▶ Valitse toiminto painikkeella **Set** tai painikkeilla **^**, **√**.
 -  = lepotilatoiminto
 -  = seuraa minua -toiminto
 -  = langaton ohjaustoiminto
- ▶ Vahvista valinta painikkeella **OK**.

Toiminnon lopettaminen:

- ▶ Toista vaiheet ylhäältä.

4.2 Häiriöt ilman näyttöä

Jos käytön aikana esiintyy häiriöitä, jotka voidaan poistaa:

- ▶ Soita asiakaspalveluun ja ilmoita häiriö sekä laitetiedot.

Yökäyttö

Tätä toimintoa käytetään energian säästämiseksi lepoaikoina. Tunnin kuluttua laite lämmittää tai viilentää vähemmän voimakkaasti. Tätä varten säädettyä lämpötilaa muutetaan 1 °C verran. Kahden tunnin kuluttua säädetty lämpötila muuttuu vielä 1 °C verran. Sen jälkeen uusi lämpötila ei enää muutu.



Toiminto ei ole käytössä kosteudenpoistotilassa ja tuuletustilassa.

Seuraa minua -toiminto (Follow Me)

Tämä toiminto aktivoi kauko-ohjauksen sen hetkisestä sijainnista lämpötilan mittausta varten 3 minuutin välein. Sisäyksikköä ohjataan nyt näistä mittausarvoista riippuen.



Toiminto on käytettävissä vain jäähdytyskäytössä, lämmityskäytössä ja automatiikkakäytössä.

Langaton ohjaustoiminto

Tätä toimintoa käytetään yhteyden luomiseksi WLAN:in kautta. Jos laite ei näytä toimintoa, täytyy sen sijaan painiketta **LED** painaa seitsemän kertaa nopeasti peräkkäin.



WLAN-yhteyteen vaaditaan asennettu IP-yhdyskäytävä (lisävaruste).

4 Häiriön korjaus

4.1 Häiriöt ja ilmoitukset (Self diagnosis function)

Jos käytön aikana esiintyy häiriö, LED-valot vilkkuvat pidemmän aikaan tai näytössä näkyy häiriöilmoitus (esim. EH 02).

Jos häiriö kestää kauemmin kuin 10 minuuttia:

- ▶ Keskeytä jännitteensyöttö hetkeksi ja kytke sisäyksikkö takaisin päälle.

Jos häiriötä ei voi poistaa:

- ▶ Soita asiakaspalveluun ja ilmoita häiriökoodi sekä laitetiedot.

Häiriö	Mahdollinen syy
Sisäyksikön teho on liian heikko.	Lämpötila asetettu liian korkeaksi tai liian matalaksi. Ilmasuodatin on likaantunut ja se pitää puhdistaa. Epäsuotuista ympäristön vaikutus sisäyksikköön, esim. esteitä laitteen ilma-aukkojen edessä, huoneessa ikkunoita/ovia auki tai voimakas lämmönlähde. Hiljainen käynti on aktivoitu ja se estää täyden tehon hyödyntämisen.
Sisäyksikkö ei kytkeydy päälle.	Sisäyksikössä on suojamekanismi ylikuormitusta vastaan. Voi kestää 3 minuuttia, kunnes sisäyksikön voi käynnistää uudelleen. Kauko-ohjaimen paristot ovat tyhjiä. Lämpökattila on kytketty päälle.
Käyttötapa vaihtelee jäähdyttämisestä tai lämmittämisestä tuuletinkäyttöön.	Sisäyksikkö muuttaa käyttötavan, jotta lämpötila ei pääsisi laskemaan miinuspuolelle. Säädetty lämpötila on saavutettu väliaikaisesti.
Sisäyksikkö tuottaa valkoista sumua.	Kosteilla alueilla suuri lämpötilaero huoneilman ja ilmastoidun ilman välillä voi aiheuttaa valkoista sumua.
Sisäyksikkö ja ulkoyksikkö tuottavat valkoista sumua.	Jos automatisoidun sulatuksen jälkeen lämmityskäyttö on suoraan päällä, nousseen ilmakehän kosteuden vuoksi voi syntyä valkoista sumua.

Häiriö	Mahdollinen syy
Sisäyksiköstä ja ulkoyksiköstä kuuluu ääniä.	Sisäyksiköstä voi kuulua kohisevaa ääntä, kun ilmanvirtausritilä palautuu asentoonsa. Käytön aikana on hiljainen sihisevä ääni normaalia. Kylmäaineen virtaus aiheuttaa sen. Vinkuvaa ääntä voi kuulut, koska laitteen metalli- ja muoviosat venyvät tai kutistuvat lämmityksen/jäähdytyksen yhteydessä. Ulkoyksiköstä kuuluu käytön aikana lisäksi muita ääniä, jotka ovat normaaleja.
Sisäyksiköstä tai ulkoyksiköstä tulee pölyä.	Jos laite on pidemmän aikaa pois käytöstä, pölyä voi kerääntyä laitteisiin, jos niitä ei peitä.
Käytön aikana epämiellyttävää hajua.	Ilmasta voi päästä epämiellyttävää hajua laitteisiin ja levitä niissä. Ilmasuodattimissa voi olla vikaa ja ne pitää puhdistaa.
Tuuletin ja ulkoyksikkö eivät ole jatkuvasti toiminnassa.	Optimaalista käyttöä varten tuuletinta säädetään eri tavalla.
Käyttö on epäsäännöllistä tai ei ennustettavissa tai sisäyksikkö ei reagoi.	Matkapuhelinmastot tai ulkopuoliset signaalinvahvistimet voivat vaikuttaa sisäyksikköön. ▶ Irrota sisäyksikkö virtalähteestä ja käynnistä se uudestaan.
Ilmanohjauslevy tai ilmanvirtauslamelli ei liiku oikein.	Ilmanohjauslevy tai ilmanvirtauslamelli säädettiin käsin tai asennettiin väärin. ▶ Kytke sisäyksikkö pois päältä ja tarkasta, ovatko rakenneosat lukittuneet oikein. ▶ Kytke sisäyksikkö päälle.

Taul. 72

5 Ylläpito



HUOMIO

Sähköisku tai liikkuvat ovat voivat aiheuttaa vaaran

- ▶ Keskeytä virransyöttö aina ennen huoltotöitä.
- ▶ Jos tässä ei ole esitetty joitakin huoltovaiheita, ne saa tehdä vain valtuutettu ammattilainen.

5.1 Paristojen vaihto

Tarvitset 2 paristo, koko AAA. Emme suosittele uudelleen ladattavien paristojen käyttöä.

- ▶ Poista paristolokeron kansi (→ kuva 3).
- ▶ Aseta uudet paristot paikalleen ja varmista oikea napaisuus.
- ▶ Kiinnitä paristolokeron suojuus takaisin paikalleen.

5.2 Kauko-ohjaimen ja laitteen puhdistus

HUOMAUTUS

Vääränlainen puhdistus voi vaurioittaa laitetta!

- ▶ Ei saa ruiskuttaa suoraan vedellä tai kaataa vettä päälle.
- ▶ Älä käytä kuumaa vettä, hankausjauhetta tai vahvaa liuotainetta.
- ▶ Puhdista sisäyksikkö ja kauko-ohjain pehmeällä liinalla pyyhkien.
- ▶ Ulkoyksikön saa puhdistaa vain valtuutettu ammattilainen.

5.3 Puhdista ilmasuodatin

HUOMAUTUS

Ilmasuodatin voi muotoutua suorassa auringonvalossa.

- ▶ Älä altista ilmasuodatinta suoralle auringonvalolle.

Puhdista ilmasuodatin 2 viikon välein sekä ennen pidempiä käyttötauvoja ja niiden jälkeen.

- ▶ Kytke sisäyksikkö pois päältä.
- ▶ Käännä sisäyksikön ylempi suojuus ylös.
- ▶ Paina ilmasuodatin ylös ja vedä se ulos (→ kuva 4).
- ▶ Poista pienet ilmasuodattimet, jos asennettuina (→ kuva 1, [2]).
- ▶ Puhdista pienet ilmasuodattimen käsi-imurilla.
- ▶ Pese suuri ilmasuodatin lämpimällä vedellä ja miedolla puhdistusaineella ja kuivata se varjossa.
- ▶ Kiinnitä pienet ilmasuodattimet ja suuri ilmasuodatin takaisin paikoilleen.

5.4 Pidempi käyttötauko

Ennen pidempää käyttötaukoa:

- ▶ Puhdista ilmasuodatin.
- ▶ Aktivoi sisäyksikön itsepuhdistus painikkeella **Clean**.
- ▶ Kytke itsepuhdistuksen jälkeen tuuletinkäyttö päälle ja anna käydä, kunnes sisäyksikkö on kuiva.
- ▶ Kytke sisäyksikkö pois päältä ja irrota se virransyötöstä.
- ▶ Poista paristot kauko-ohjaimesta.
- ▶ Suojaa laitteet pölyltä.

5.5 Käsikäyttö

HUOMAUTUS

Epäsäännöllisen käytön aiheuttamat vauriot

Käsikäyttöä ei ole suunniteltu jatkuvaan käyttöön.

- ▶ Käytä vain testitarkoitukseen tai hätätapauksessa.
- ▶ Käytä vain lyhyen ajan.
- ▶ Kytke sisäyksikkö pois päältä.
- ▶ Käännä sisäyksikön ylempi suojuus ylös.
- ▶ Paina ohuella esineellä käsikäytön jäähdytyspainiketta:
 - Paina kerran: Automatiikkakäyttö pakotetaan.
 - Paina kaksi kertaa: Jäähdytyskäyttö pakotetaan.
 - Paina kolme kertaa: Sisäyksikkö kytketään pois päältä.
- ▶ Jotta voisit palata taas normaaliin käyttöön, käytä kauko-ohjainta.

6 Ympäristönsuojelu ja tuotteen hävittäminen

Ympäristönsuojelu on Bosch-ryhmän keskeinen yritysstrategia. Tuotteiden laatu, niiden tehokkuus ja ympäristönsuojelu ovat kaikki yhtä tärkeitä meille, ja kaikkia ympäristönsuojelulakeja ja -säännöksiä noudatetaan tiukasti.

Käytämme parasta mahdollista tekniikkaa ja materiaaleja ympäristön suojelemiseksi, ottaen huomioon taloudelliset näkökohdat.

Pakkaus

Koskien pakkausta osallistumme maakohtaisiin kierrätysprosesseihin, jotka takaavat parhaan mahdollisen kierrätyksen. Kaikki pakkausmateriaalimme ovat ympäristöä kuormittamattomia ja ne voidaan kierrättää.

Laiteromu

Käytöstä poistettavissa laitteissa on raaka-aineita, jotka voidaan kierrättää.

Rakenneryhmät on helppo irrottaa. Muovit on merkitty. Sen vuoksi eri rakenneryhmät on helppo lajitella ja toimittaa joko kierrätykseen tai hävitettäväksi.

Vanhat sähkö- ja elektroniikkalaitteet



Tämä symboli tarkoittaa, että tuotetta ei saa hävittää yhdessä muiden jätteiden kanssa, vaan se täytyy toimittaa käsiteltäväksi, kerättäväksi, kierrettäväksi ja hävitettäväksi jätteidenkeräyspisteisiin.

Symboli koskee maita, joissa sähköromua koskevat määräykset ovat voimassa, esim. "Eurooppalainen direktiivi 2012/19/EY Vanhat sähkö- ja elektroniikkalaitteet". Näissä määräyksissä on määritelty kehyspuitteet, jotka koskevat yksittäisten maiden sähkölaitteiden ja muiden romutettavien laitteiden palautusta ja kierrätystä.

Koska sähkölaitteet saattavat sisältää vaarallisia aineita, on ne kierrätettävä vastuullisesti, jotta mahdollisilta ympäristöhaitoilta vältyttäisiin ja vaikutukset ihmisiin minimoitaisiin. Lisäksi elektroniikkaromun kierrätys säästää luonnollisia resursseja.

Lisätietoa ympäristölle haitallisista käytettyjen sähkö- ja elektroniikkalaitteiden hävittämisestä saa jätteiden hävittämiseen erikoituneista liikkeistä ja myyjältä, jolta tuote ostettiin.

Lisätietoa, katso:

www.bosch-homecomfortgroup.com/en/company/legal-topics/weee/

Akut

Virtalähteitä ei saa hävittää kotitalousjätteiden mukana. Käytetyt akut pitää hävittää paikallisen jätteiden lajittelun mukaan.

Kylmäaine R32



Laite sisältää fluoroitua kasviuonekaasua R32 (kasviuonepotentiaali 675¹⁾) alhaisempi syttyvyysluokkaa ja lievempi myrkyllisyys (A2L tai A2).

Sisällön määrä on ilmoitettu ulkoyksikön tyyppikilvessä.

Kylmäaineet ovat vaarallisia ympäristölle ja ne pitää kerätä ja hävittää erikseen.

7 Tietosuojaseloste



Me, **Robert Bosch Oy, Äyritie 8 E, 01510 Vantaa, Suomi**, käsittelemme tuote- ja asennustietoja, teknisiä ja liitännätietoja, viestintätietoja, tuoterekisteröinti- ja asiakashistoriatietoja varmistaaksemme tuotteen toiminnallisuuden (6 art. 1 kohdan alakohta b, GDPR), täytäksemme tuotevalvontaan ja

tuoteturvallisuuteen sekä turvallisuussyihin liittyvät veloitteemme (6 art. 1 kohdan alakohta f, GDPR), turvataksemme oikeutemme takuuseen ja tuoterekisteröintiin liittyvissä kysymyksissä (6 art. 1 kohdan alakohta f, GDPR) ja analysoidaksemme tuotteidemme jakelua sekä tarjotaksemme tuotteeseen liittyviä yksiohllisiä tietoja ja tarjouksia (6 art. kohdan 1 alakohta f, GDPR). Tarjotaksemme palveluita, kuten myynti- ja markkinointipalvelut, sopimusten hallinta, maksujen käsittely, ohjelmointi, hosting- ja hotline-palvelut, voimme tehdä toimeksiantoja ja siirtää tietoja ulkoisille palveluntarjoajille ja/tai Boschin kanssa sidoksissa oleville yrityksille. Joissakin tapauksissa, mutta vain asianmukaisen tietosuojatason ollessa taattu, henkilötietoja voidaan siirtää vastaanottajille, joiden sijaintipaikka on Euroopan talousalueen ulkopuolella. Lisätietoa annetaan pyynnöstä. Voit ottaa yhteyttä tietosuojavastaavaamme osoitteeseen: Data Protection Officer, Information Security and Privacy (C/ISP), Robert Bosch GmbH, Postfach 30 02 20, 70442 Stuttgart, GERMANY.

Sinulla on oikeus vastustaa milloin tahansa henkilötietojesi käsittelyä syillä, jotka koskevat erityistä henkilökohtaista tilannettasi, tai jos henkilötietoja käytetään suoramarkkinointitarkoituksiin perustuen GDPR:n 6 art. 1 kohdan alakohtaan f. Ota oikeuksiasi harjoittamiseksi yhteyttä meihin osoitteeseen DPO@bosch.com. Lisätietoja saat seuraamalla QR-koodia.

1) asetuksen (EU) nro. 517/2014 liitteeseen I perustuen, Euroopan parlamentti ja neuvosto 16. huhtikuuta 2014.

Sommaire

1 Explication des symboles et mesures de sécurité 77

1.1 Explications des symboles 77

1.2 Consignes générales de sécurité 77

1.3 Remarques relatives à cette notice 78

2 Informations sur le produit 78

2.1 Déclaration de conformité 78

2.2 Caractéristiques techniques de la commande à distance 78

2.3 Utilisation d'un climatiseur Multisplit 78

2.4 Indications relatives au réfrigérant 78

3 Utilisation 79

3.1 Aperçu de l'unité intérieure 79

3.2 Aperçu commande à distance 79

3.3 Utilisation de la commande à distance 80

3.4 Régler le mode principal 80

3.5 Régler la minuterie 81

3.6 Autres fonctions 81

3.6.1 Régler la fonction pivotement 81

3.6.2 Commutation de l'affichage et du vibreur d'alarme (Mute Mode) 81

3.6.3 Fonctions économie d'énergie 81

3.6.4 Réduction sonore (Silent Mode) 82

3.6.5 Circulation d'air indirecte (Wind avoid me) 82

3.6.6 Puissance max froid/puissance max chaud 82

3.6.7 Auto-nettoyage (I clean) 82

3.6.8 Protection antigel (8 °C Heating) 82

3.6.9 Verrouillage des touches 82

3.6.10 Extensions de fonctions 82

4 Elimination des défauts 82

4.1 Défauts avec affichage (Self diagnosis function) 82

4.2 Défauts sans message 82

5 Entretien 83

5.1 Changer les piles 83

5.2 Nettoyage de l'appareil et de la commande à distance 83

5.3 Nettoyer le filtre à air 83

5.4 Mise hors service prolongée 84

5.5 Mode manuel 84

6 Protection de l'environnement et recyclage 85

7 Déclaration de protection des données 85

1 Explication des symboles et mesures de sécurité

1.1 Explications des symboles

Avertissements

Les mots de signalement des avertissements caractérisent le type et l'importance des conséquences éventuelles si les mesures nécessaires pour éviter le danger ne sont pas respectées.

Les mots de signalement suivants sont définis et peuvent être utilisés dans le présent document :

 **DANGER**
DANGER signale la survenue d'accidents graves à mortels en cas de non respect.





 **AVERTISSEMENT**
AVERTISSEMENT signale le risque de dommages corporels graves à mortels.

 **PRUDENCE**
PRUDENCE signale le risque de dommages corporels légers à moyens.

AVIS
AVIS signale le risque de dommages matériels.

Informations importantes

 Les informations importantes ne concernant pas de situations à risques pour l'homme ou le matériel sont signalées par le symbole d'info indiqué.

Symbole	Signification
	Avertissement substances inflammables : le réfrigérant R32 contenu dans ce produit est un gaz avec une inflammabilité et une toxicité moindres (A2L ou A2).
	Porter des gants de protection pendant les travaux d'installation et d'entretien.
	La maintenance doit être réalisée par une personne qualifiée qui respectera les directives mentionnées dans la notice de maintenance.
	En fonctionnement, respecter les consignes de la notice d'utilisation.

Tab. 73

1.2 Consignes générales de sécurité

 **Consignes pour le groupe cible**

Cette notice d'utilisation s'adresse à l'utilisateur du climatiseur. Les consignes de toutes les notices concernant l'installation doivent être respectées. Le non-respect peut entraîner des dommages matériels, des dommages corporels, voire la mort.

- ▶ Lire et conserver les notices d'utilisation de tous les composants de l'installation avant utilisation.
- ▶ Respecter les consignes de sécurité et d'avertissement.

⚠ Utilisation conforme à l'usage prévu

L'unité intérieure convient pour l'installation en intérieur du bâtiment avec raccordement sur une unité extérieure et d'autres composants du système, par ex. régulations.

L'unité extérieure convient pour l'installation en extérieur du bâtiment avec raccordement sur un ou plusieurs unités intérieures et d'autres composants du système, par ex. régulations.

Le conditionnement d'air n'est prévu que pour un usage privé/professionnel, lorsque les écarts de température des valeurs de consigne définies n'entraînent pas dommages corporels ou matériels. Le conditionnement d'air n'est pas conçu pour régler et maintenir avec précision l'humidité absolue de l'air souhaitée.

Toute autre utilisation n'est pas conforme. Une utilisation non conforme et tous dégâts qui en résulteraient sont exclus de la garantie.

Pour une installation sur des sites spéciaux (parking souterrain, pièces techniques, balcon ou sur toute surface semi-ouverte) :

- ▶ Tenez compte tout d'abord des exigences requises pour le lieu d'installation mentionnées dans la documentation technique.

⚠ Risques généraux dus au réfrigérant

- ▶ Cet appareil est rempli de réfrigérant. Le fluide frigorigène peut former des gaz toxiques en contact avec du feu.
- ▶ Faire inspecter et entretenir régulièrement l'installation par une entreprise qualifiée.
- ▶ En cas de soupçon de fuite de réfrigérant, aérer la pièce à fond et informer l'entreprise qualifiée.

⚠ Transformation et réparations

Les modifications non conformes sur le climatiseur peuvent entraîner des blessures et/ou des dommages matériels.

- ▶ Faire réaliser ces travaux exclusivement par une entreprise spécialisée qualifiée.
- ▶ N'effectuer aucune modification sur les unités extérieure et intérieure ni sur d'autres composants du climatiseur.
- ▶ Couper l'alimentation électrique avant d'effectuer tous types de travaux d'entretien sur le climatiseur.

⚠ Remarques concernant l'utilisation de l'installation

L'utilisation non conforme du climatiseur peut nuire à la santé.

- ▶ Ne pas soumettre le corps directement au débit d'air pendant une longue période.
- ▶ En ce qui concerne les nouveaux-nés, les enfants, les personnes âgées, les personnes alitées ou handicapées, s'assurer que la température ambiante convient aux personnes qui se trouvent dans la pièce.
- ▶ Ne jamais introduire d'objets dans l'appareil pour éviter de se blesser.

La manipulation non conforme de l'appareil peut en diminuer la puissance, voire l'endommager et blesser les personnes présentes.

- ▶ Ne pas bloquer les entrées et sorties d'air des appareils.
- ▶ Fermer les portes et les fenêtres pendant le fonctionnement.
- ▶ Éviter la pénétration d'eau dans l'unité intérieure.
- ▶ Contrôler régulièrement l'usure et la bonne fixation du support de montage de l'unité extérieure.
- ▶ Ne pas peser sur l'unité extérieure, par ex. en y posant des objets ou en s'appuyant dessus.
- ▶ Veiller à ce que la poussière, la vapeur et l'humidité soient réduites au minimum dans le local d'installation.

2.4 Indications relatives au réfrigérant

Cet appareil **contient des gaz à effet de serre fluorés** pour réfrigérant. L'unité est scellée hermétiquement. Les indications suivantes relatives au réfrigérant correspondent aux exigences du décret européen n° 517/2014 sur les gaz à effet de serre fluorés.

- ▶ Ne pas utiliser de gaz facilement inflammables à proximité des appareils, par ex. provenant des sprays.
- ▶ Si le climatiseur semble ne pas fonctionner correctement (par ex. odeur de brûlé, câble défectueux), l'arrêter immédiatement et le déconnecter.

⚠ Sécurité des appareils électriques à usage domestique et utilisations similaires

Pour éviter les risques dus aux appareils électriques, les prescriptions suivantes s'appliquent conformément à la norme EN 60335-1 :

«Cet appareil peut être utilisé par des enfants à partir de 8 ans ainsi que par des personnes aux capacités physiques, sensorielles ou mentales réduites ou dénuées d'expérience ou de connaissance, s'ils (si elles) sont correctement surveillé(e)s ou si des instructions relatives à l'utilisation de l'appareil en toute sécurité leur ont été données et si les risques encourus ont été appréhendés. Les enfants ne doivent pas jouer avec l'appareil. Le nettoyage et l'entretien ne doivent pas être exécutés par des enfants sans surveillance.»

«Si le raccordement au réseau électrique est endommagé, il doit être remplacé par le fabricant, son service après-vente ou une personne disposant d'une qualification similaire pour éviter tout danger.»

1.3 Remarques relatives à cette notice

Les illustrations sont regroupées en fin de document. Le texte contient des renvois vers les illustrations.

Selon les modèles, les produits peuvent différer des représentations figurant dans cette notice.

2 Informations sur le produit

2.1 Déclaration de conformité

La fabrication et le fonctionnement de ce produit répondent aux directives européennes et nationales en vigueur.

 Le marquage CE prouve la conformité du produit avec toutes les prescriptions européennes légales, qui prévoient la pose de ce marquage.

Le texte complet de la déclaration de conformité est disponible sur Internet : www.bosch-homecomfort.fr.

2.2 Caractéristiques techniques de la commande à distance

Alimentation électrique	2 piles AAA
Portée du signal	8 m
Température d'ambiance admissible	-5 °C ... 60 °C

Tab. 74

2.3 Utilisation d'un climatiseur Multisplit

L'unité intérieure peut être utilisée dans un système avec un climatiseur Multisplit. Dans ce cas, les fonctions suivantes sont désactivées :

- Fonctions économie d'énergie **ECO** et **GEAR**
- Auto-nettoyage (I clean)
- Réduction sonore (Silent Mode)
- Mode manuel
- Détection de fuite de réfrigérant
- Mode économie d'énergie automatique en mode veille (1 W standby)



Remarque pour l'exploitant : lorsque l'installateur fait l'appoint de réfrigérant, il reporte le volume de remplissage additionnel ainsi que le volume total de réfrigérant dans le tableau suivant.

Type de produit	Puissance nominale du refroidissement [kW]	Puissance nominale du chauffage [kW]	Type de réfrigérant	Potentiel de réchauffement global (GWP) [kgCO ₂ éq.]	Équivalent de Co ₂ du premier remplissage	Volume du premier remplissage [kg]	Volume de remplissage additionnel [kg]	Volume total de remplissage au moment de la mise en service [kg]
CL3000i 26 E	2,64	2,93	R32	675	0,41	0,6	(Longueur du tuyau-5) *0,012	
CL3000i 35 E	3,52	3,81	R32	675	0,44	0,65	(Longueur du tuyau-5) *0,012	
CL3000i 53 E	5,28	5,57	R32	675	0,74	1,1	(Longueur du tuyau-5) *0,012	
CL3000i 70 E	7,03	7,33	R32	675	0,98	1,45	(Longueur du tuyau-5) *0,024	

Tab. 75 Gaz F

3 Utilisation

3.1 Aperçu de l'unité intérieure

Légende de la figure 1:

- [1] Protection supérieure
- [2] Emplacement pour petit filtre
- [3] Filtre à air
- [4] Face arrière de l'écran
- [5] Touche pour mode manuel
- [6] Tôle de guidage de l'air

Écran de l'unité intérieure

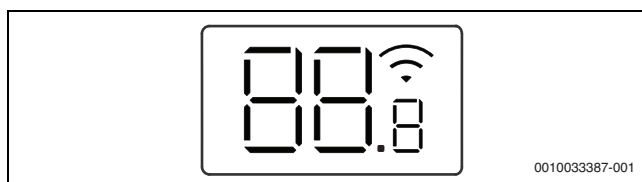

Symbole	Explication
Nombre 200	Affichage de la température
	Connexion WLAN ¹⁾ active
	S'affiche pour certaines fonctions lorsque celles-ci sont activées. Indique que le minuteur d'activation est actif lorsque l'unité intérieure est désactivée.
OF	S'affiche pour certaines fonctions lorsque celles-ci sont désactivées.
dF	Dégivrage automatique actif
FP	Protection antigel active : l'unité intérieure maintient la température ambiante à au moins 8 °C.
CL	La fonction auto-nettoyage est active (I clean)
Ex, Px, Fx	Code de défaut («x» pour n'importe quel chiffre).

1) Possible uniquement avec la passerelle IP comme accessoire.

Tab. 76 Symboles à l'écran

3.2 Aperçu commande à distance

Touches de la commande à distance

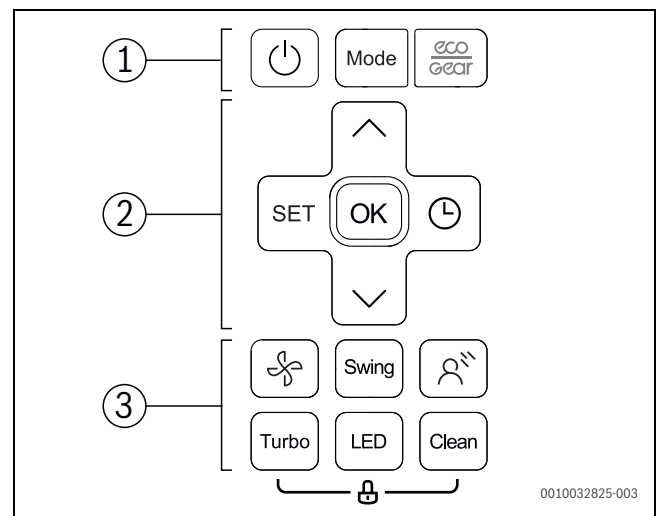

Pos.	Touche	Fonction
1		Activer/désactiver.
	Mode	Réglage du mode de fonctionnement.
		Fonction économie d'énergie
2	SET	Sélectionner des extensions de fonction.
	OK	Confirmer la sélection.
		Régler la minuterie.
		Augmenter la température.
3		Diminuer la température.
		Vitesse de rotation du ventilateur
	Swing	Régler la fonction pivotement.
		Circulation d'air indirecte (Wind avoid me)
	Turbo	Puissance max froid/puissance max chaud
	LED	Désactiver l'écran de l'unité intérieure et le vibreur d'alarme (Mute Mode).
Clean	Auto-nettoyage (I clean)	

Tab. 77 Touches de la commande à distance

Affichage de la commande à distance

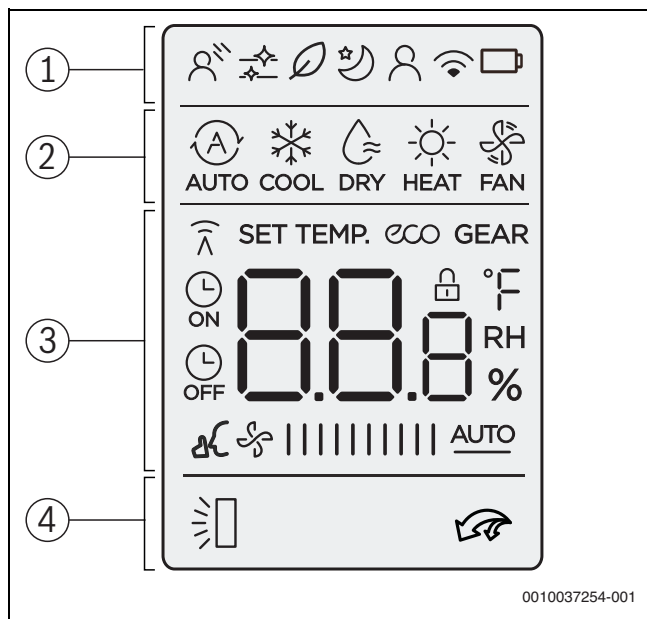

Pos.	Symbole	Explication
1		Fonction : la circulation d'air indirecte est inactive (Wind avoid me).
		Infographie : l'auto-nettoyage est actif (I clean).
		Sans fonction.
		Fonction : le mode réduit est actif.
		Fonction : la fonction suivez-moi est active (Follow Me) ; mesure de la température sur la commande à distance.
		Infographie : fonction de commande sans fil.
		Infographie : état des piles
2		Fonctionnement : mode automatique
		Mode : refroidissement
		Mode de fonctionnement : mode déshumidification actif
		Mode de fonctionnement : chauffage
		Mode de fonctionnement : ventilateur
3		Affichage de valeurs : affichage standard de la température réglée, de la vitesse du ventilateur ou (si la minuterie est activée) du réglage de la minuterie.
		Infographie : affichage de transmission ; s'allume lorsque la commande à distance envoie un signal à l'unité intérieure.
		Infographie : la fonction économie d'énergie est active.
		Infographie : la fonction économie d'énergie est active.
		Infographie : la minuterie marche/arrêt est active.
		Infographie : la réduction sonore est active (Silent Mode).
		Affichage de valeurs : affiche la vitesse actuelle du ventilateur. Il existe 10 vitesses différentes et le réglage AUTO pour la régulation automatique.

Pos.	Symbole	Explication
4		Infographie : la fonction de pivotement vertical automatique est active (vers le haut/vers le bas).
		Infographie : puissance max froid/puissance max chaud est actif.

Tab. 78 Symboles à l'écran

3.3 Utilisation de la commande à distance

La portée du signal est de 8 m. Les objets mal placés ou l'utilisation de certaines lampes fluorescentes dans la même pièce peut influencer la transmission du signal.

- Orienter la commande à distance vers l'écran de réception du signal et appuyer sur la touche souhaitée. L'appareil émet un bip lorsqu'il reçoit un signal.

AVIS

Le bon fonctionnement de la commande à distance peut être entravé durablement.

- Ne pas soumettre la commande à distance à la lumière solaire directe.
- Ne pas laisser la commande à distance à proximité d'un chauffage.
- Protéger la commande à distance de l'humidité et des chocs.

3.4 Régler le mode principal

Mise en marche / arrêt de l'appareil

- Appuyer sur la touche pour activer ou désactiver l'appareil. L'appareil démarre dans le mode réglé.

Même à l'arrêt, les réglages peuvent être effectués. L'appareil enregistre les réglages même en cas de panne de courant.



Après la mise en arrêt de l'appareil, ce dernier reste en mode veille. La technologie intelligente ON/OFF permet un mode veille automatique (1 W standby).

Mode automatique

En mode automatique, l'appareil commute automatiquement entre le chauffage et le refroidissement pour maintenir la température souhaitée.

- Appuyer plusieurs fois sur la touche **Mode** jusqu'à ce que l'écran affiche .
- Régler la température souhaitée à l'aide des touches et .



La vitesse du ventilateur ne peut pas être réglée en mode automatique.

Mode refroidissement

- Appuyer plusieurs fois sur la touche **Mode** jusqu'à ce que l'écran affiche .
- Appuyer plusieurs fois sur la touche jusqu'à atteindre la vitesse souhaitée du ventilateur.
- Régler la température souhaitée à l'aide des touches et .

Mode ventilateur

- Appuyer plusieurs fois sur la touche **Mode** jusqu'à ce que l'écran affiche .
- Appuyer plusieurs fois sur la touche jusqu'à atteindre la vitesse souhaitée du ventilateur. Pour la régulation automatique, **AUTO** peut être sélectionné.



En mode ventilateur, la température ne peut pas être réglée ni affichée.



Mode déshumidification

- ▶ Appuyer plusieurs fois sur la touche **Mode** jusqu'à ce que l'écran affiche .



La vitesse du ventilateur ne peut pas être réglée en mode déshumidification.

Mode chauffage

- ▶ Appuyer sur la touche **Mode** pour afficher .
- ▶ Régler la température souhaitée à l'aide des touches **^** et **v**.
- ▶ Appuyer plusieurs fois sur la touche  jusqu'à atteindre la vitesse souhaitée du ventilateur.





Si les températures extérieures sont très basses, il se peut que la puissance calorifique du climatiseur ne suffise pas. Nous recommandons de rajouter d'autres générateurs de chaleur.



3.5 Régler la minuterie

Les minuteries d'activation et de désactivation peuvent être réglées de 0 à 24 heures, pour les 10 premières heures par étapes de 30 minutes, puis par étapes de 1 heure. La minuterie s'arrête si le réglage est de 0 heure.

Réglage de la minuterie d'activation

- ▶ Appuyer plusieurs fois sur la touche  jusqu'à ce que le symbole  apparaisse.
- ▶ Pour régler l'heure souhaitée, appuyer plusieurs fois sur la touche **^** ou **v**.
Le réglage est enregistré rapidement.

Régler la minuterie de désactivation

- ▶ Appuyer plusieurs fois sur la touche  jusqu'à ce que le symbole  apparaisse.
- ▶ Pour régler l'heure souhaitée, appuyer plusieurs fois sur la touche **^** ou **v**.
Le réglage est enregistré rapidement.

Couper la minuterie

- ▶ Sélectionner la minuterie correspondante à l'aide de la touche .
- ▶ Réglage des heures
La minuterie se désactive rapidement.

Combiner les minuteries

Les deux minuteries peuvent être réglées en même temps. Chaque minuterie peut être programmée de manière à être active avant l'autre.

- ▶ Régler la minuterie d'activation et de désactivation.
Les réglages sont combinés automatiquement.

Heure actuelle :	13:00 h
Réglage de la minuterie d'activation	4,0 h
Réglage de la minuterie de désactivation	8,5 h
Heure d'enclenchement	17:00 h
Délai de désactivation	21:30 h

Tab. 79 Exemple



Les minuteries d'activation et de désactivation ne peuvent pas être programmées de manière à faire fonctionner l'appareil à des températures différentes ou avec d'autres réglages.

3.6 Autres fonctions

3.6.1 Régler la fonction pivotement

AVIS

Si les lamelles de débit d'air restent longtemps en position minimale pendant le mode refroidissement, des condensats peuvent s'écouler. Le réglage vertical manuel des lamelles de débit d'air peut entraîner des défauts.

- ▶ Utiliser uniquement la commande à distance pour le réglage vertical des lamelles de débit d'air.

Mode angle variable horizontal (gauche/droite)

La position horizontale doit être réglée à la main.

- ▶ Désactiver l'unité intérieure et couper l'alimentation électrique.
- ▶ Rabattre le déflecteur d'air vers le bas (→ fig. 2).
- ▶ Pivoter les lamelles horizontalement avec la main dans la position souhaitée.
- ▶ Remettre le déflecteur d'air dans sa position d'origine.

Mode angle variable vertical automatique (vers le haut/vers le bas)

- ▶ Maintenir la touche **Swing** pendant plus de 2 secondes pour activer le pivotement vertical automatique.
La commande à distance affiche le symbole .
- ▶ Pour quitter le pivotement vertical automatique : réappuyer sur la touche **Swing**.

Position de nettoyage

Pour faciliter le nettoyage, les lamelles de débit d'air peuvent être placées dans une position particulière (en fonction du modèle).

- ▶ Lorsque l'appareil est désactivé, appuyer simultanément pendant une seconde sur les touches **Mode** et **Swing**.
- ▶ Pour quitter la position nettoyage : réappuyer et maintenir les deux touches.

3.6.2 Commutation de l'affichage et du vibreur d'alarme (Mute Mode)

- ▶ Pour activer ou désactiver l'écran de l'unité intérieure et le vibreur d'alarme : appuyer sur la touche **LED**.
- ▶ Pour afficher la température ambiante actuelle : appuyer sur la touche **LED** pendant 5 secondes.
- ▶ Pour afficher la température réglée : appuyer sur la touche **LED** pendant 5 secondes supplémentaires.

3.6.3 Fonctions économie d'énergie



Les fonctions économie d'énergie peuvent uniquement être sélectionnées en mode refroidissement.

L'appareil dispose des fonctions économie d'énergie suivantes :

- **ECO** : fonctionnement avec la vitesse de ventilateur **AUTO** et une température réglée de 24 °C minimum
- **GEAR** (75 %) : abaisser la consommation électrique de 25 %
- **GEAR** (50 %) : abaisser la consommation électrique de 50 %
- Aucun des symboles ci-dessus : mode normal
- ▶ Pour activer une fonction économie d'énergie, appuyer plusieurs fois sur la touche  jusqu'à ce que la fonction souhaitée s'affiche.



La fonction **ECO** règle automatiquement 24 °C si la température réglée auparavant est inférieure. La fonction est désactivée dès que la température descend en dessous de 24 °C.

3.6.4 Réduction sonore (Silent Mode)

Cette fonction diminue les bruits de l'unité intérieure et extérieure en cours de fonctionnement. Elle est particulièrement avantageuse lorsqu'il est nécessaire de tenir compte des voisins pendant la nuit.

- ▶ Appuyer sur la touche  pendant 2 secondes en cours de marche.

Quitter la fonction :

- ▶ Réappuyer sur la touche  pendant 2 secondes.

-ou-

- ▶ Appuyer sur la touche , la touche **Mode**, la touche **Turbo** ou la touche **Clean**.



Pendant le fonctionnement silencieux de l'unité extérieure, la puissance de refroidissement/calorifique peut éventuellement ne pas être atteinte en raison de la basse fréquence du compresseur.

3.6.5 Circulation d'air indirecte (Wind avoid me)

Cette fonction empêche le débit d'air d'atteindre le corps directement.



Cette fonction n'est disponible qu'en mode refroidissement, déshumidification et ventilateur.

3.6.6 Puissance max froid/puissance max chaud

Pour la puissance max froid/puissance max chaud, l'unité intérieure fonctionne à puissance maximale pour chauffer ou refroidir la pièce rapidement.

- ▶ Puissance max froid : activer le refroidissement et appuyer sur la touche **Turbo**.
- ▶ Puissance max chaud : activer le chauffage et appuyer sur la touche **Turbo**.

Quitter la fonction :

- ▶ Réappuyer sur la touche **Turbo**.

3.6.7 Auto-nettoyage (I clean)

L'appareil dispose d'une fonction pour l'auto-nettoyage de l'évaporateur. L'auto-nettoyage congèle la poussière, la moisissure et la graisse. Tout est ensuite décongelé rapidement puis séché à l'air chaud.

- ▶ Pour activer l'auto-nettoyage : appuyer sur la touche **Clean**. Pendant l'auto-nettoyage, l'écran affiche l'unité intérieure **CL**. L'auto-nettoyage s'arrête automatiquement après 20 à 45 minutes.

3.6.8 Protection antigel (8 °C Heating)

La protection hors gel peut être activée pour maintenir la température ambiante à minimum 8 °C.

- ▶ En mode chauffage 2x appuyer sur la touche  dans un délai de 1 seconde. L'appareil reste désactivé jusqu'à ce que la température soit inférieure à 8 °C.

Quitter la fonction :

- ▶ Appuyer sur la touche , la touche **Mode**, la touche **Turbo** ou la touche **Clean**.

4.2 Défauts sans message





Si des défauts surviennent en cours de marche, et ne peuvent pas être éliminés :

3.6.9 Verrouillage des touches

Le verrouillage des touches permet de verrouiller les touches de la commande à distance.

- ▶ Pour activer/désactiver le verrouillage des touches : appuyer simultanément sur les touches **Clean** et **Turbo** pendant 5 secondes. Si le verrouillage des touches est actif, l'écran affiche le symbole .

3.6.10 Extensions de fonctions

- ▶ Appuyer sur la touche **Set**.
- ▶ Sélectionner la fonction avec la touche **Set** ou les touches , .
 -  = fonction mise en veille
 -  = fonction suivez-moi
 -  = fonction commande sans fil
- ▶ Confirmer la sélection avec la touche **OK**.

Quitter la fonction :

- ▶ Répéter les étapes ci-dessus.

Mode nuit

Cette fonction sert à économiser l'énergie pendant les heures de veille. Après une heure, l'appareil chauffe ou refroidit moins. Pour cela, la température réglée est modifiée de 1 °C. Après deux heures, la température réglée change d'un autre 1 °C. Puis la nouvelle température est maintenue.



Cette fonction n'est pas disponible en mode déshumidification et ventilateur.

Fonction Suivez-moi (Follow Me)

Cette fonction active la commande à distance à l'emplacement actuel pour mesurer la température toutes les 3 minutes. L'unité intérieure est maintenant commandée en fonction de ces valeurs de mesure.



Cette fonction n'est disponible qu'en mode refroidissement, chauffage et automatique.

Fonction commande sans fil

Cette fonction sert à établir la connexion via WLAN. Si l'appareil n'affiche pas la fonction, il faut appuyer sept fois à la suite rapidement sur la touche **LED**.



Pour la connexion avec WLAN, une passerelle IP intégrée (accessoire) est nécessaire.

4 Elimination des défauts

4.1 Défauts avec affichage (Self diagnosis function)

Si un défaut survient en cours de marche, les LED clignotent pendant un certain temps ou l'écran affiche un code de défaut (par ex. EH 02).

Si un défaut persiste pendant plus de 10 minutes :

- ▶ Couper l'alimentation électrique pendant un bref moment puis remettre l'unité intérieure en marche.

Si un défaut ne peut pas être éliminé :

- ▶ Contacter le service après-vente et indiquer le code de défaut et les paramètres de l'appareil.

- ▶ Contacter le service après-vente et indiquer la panne ainsi que les caractéristiques de l'appareil.

Défaut	Cause possible
La puissance de l'unité intérieure est trop faible.	Température réglée trop haut ou trop bas.
	Le filtre à air est encrassé et doit être nettoyé.
	Influence ambiante défavorable sur l'unité intérieure, par ex. en raison d'obstacles placés devant les ouvertures d'air des appareils, de portes/fenêtres ouvertes dans la pièce ou de sources de chaleur importantes dans la pièce.
	Le fonctionnement silencieux est activé et empêche l'utilisation de la pleine puissance.
L'unité intérieure ne s'enclenche pas.	L'unité intérieure dispose d'un mécanisme de protection contre la surcharge. Le temps d'attente pour redémarrer l'unité intérieure peut prendre 3 minutes.
	Les piles de la commande à distance sont vides.
	La minuterie est activée.
Le mode passe des modes refroidissement ou chauffage au mode ventilateur.	L'unité intérieure change le mode pour éviter la formation de gel.
	La température réglée est temporairement atteinte.
L'unité intérieure génère une brume blanche.	Dans les régions humides, une forte différence de température entre l'air ambiant et l'air climatisé peut former une brume blanche.
Les unités intérieure et extérieure génèrent une brume blanche.	Si le chauffage tourne juste après le dégivrage automatique, le taux important d'humidité de l'air peut générer de la brume blanche.
Les unités intérieure et extérieure font du bruit.	L'unité intérieure peut faire du bruit lorsque la grille de circulation d'air réinitialise sa position.
	Un léger bruit de sifflement pendant la marche est normal. Il est provoqué par la circulation du réfrigérant.
	Un grincement peut provenir de la dilatation ou de la rétraction des éléments en métal ou en plastique sur l'appareil lors du chauffage/refroidissement.
	Pendant le fonctionnement, l'unité extérieure fait divers autres bruits qui sont normaux.
Les unités intérieure ou extérieure évacuent de la poussière.	Si la mise hors service dure longtemps, de la poussière peut s'accumuler dans les appareils s'ils ne sont pas recouverts.
Mauvaise odeur pendant le fonctionnement.	Des mauvaises odeurs provenant de l'air peuvent pénétrer et se répartir dans les appareils.
	Le filtre à air peut être moisi et doit être nettoyé.
Le ventilateur de l'unité extérieure tourne constamment.	Le ventilateur est régulé différemment afin d'assurer un fonctionnement optimal.
Le fonctionnement est irrégulier ou imprévisible ou l'unité intérieure ne réagit pas.	Des interférences provenant de stations de téléphonie mobile ou d'amplificateurs de signaux externes peuvent agir sur l'unité intérieure.
	▶ Couper l'unité intérieure de l'alimentation électrique pendant un court instant, puis la redémarrer.
Le déflecteur d'air ou les lamelles de débit d'air ne bougent pas correctement.	Le déflecteur d'air ou les lamelles de débit d'air ont été réglés manuellement ou sont mal montés.
	▶ Désactiver l'unité intérieure et vérifier si les composants sont bien enclenchés.
	▶ Enclencher l'unité intérieure.

Tab. 80

5 Entretien



PRUDENCE

Risque d'électrocution ou danger dû à des pièces en mouvement

- ▶ Avant tous types d'opérations de maintenance, couper l'alimentation électrique.
- ▶ Les étapes de l'entretien qui ne sont pas indiquées ici doivent être effectuées par une entreprise spécialisée.

5.1 Changer les piles

2 piles AAA sont nécessaires. L'utilisation de piles rechargeables n'est pas recommandée.

- ▶ Retirer le cache du compartiment des piles (→ fig. 3).
- ▶ Introduire les nouvelles piles et veiller à la polarité exacte.
- ▶ Remettre le cache en place.

5.2 Nettoyage de l'appareil et de la commande à distance

AVIS

Appareils endommagés suite à un nettoyage non conforme !

- ▶ Ne pas verser d'eau dessus ni éclabousser directement.
- ▶ Ne pas utiliser d'eau chaude, de poudre à récurer ou de détergents puissants.
- ▶ Pour nettoyer l'unité et la commande à distance, les essuyer avec un chiffon doux.
- ▶ L'unité extérieure ne peut être nettoyée que par un professionnel qualifié.

5.3 Nettoyer le filtre à air

AVIS

Le filtre à air peut se déformer s'il est soumis à la lumière directe du soleil.

- ▶ Ne pas soumettre le filtre à air à la lumière directe du soleil.

Nettoyer le filtre à air toutes les 2 semaines ainsi qu'avant et après une mise hors service prolongée.

- ▶ Désactiver l'unité intérieure.

- ▶ Relever le couvercle supérieur de l'unité intérieure.
- ▶ Appuyer le filtre à air vers le haut et le retirer (→ fig. 4).
- ▶ Retirer les petits filtres à air si existants (→ fig. 1, [2]).
- ▶ Nettoyer les petits filtres à air avec un aspirateur à main.
- ▶ Rincer le grand filtre à air avec de l'eau chaude et un détergent doux, puis le sécher à l'ombre.
- ▶ Remettre les petits filtres à air et le grand filtre à air en place.

5.4 Mise hors service prolongée

Avant une mise hors service prolongée :

- ▶ Nettoyer le filtre à air.
- ▶ Activer l'auto-nettoyage de l'unité intérieure avec la touche **Clean**.
- ▶ Après l'auto-nettoyage, enclencher le ventilateur jusqu'à ce que l'unité intérieure soit sèche.
- ▶ Désactiver l'unité intérieure et la couper de l'alimentation électrique.
- ▶ Retirer les piles de la commande à distance.
- ▶ Protéger l'appareil de la poussière.

5.5 Mode manuel

AVIS

Appareils endommagés suite à un fonctionnement non conforme

Le mode manuel n'est pas prévu pour une utilisation durable.

- ▶ Ne l'utiliser que pour les tests et les cas d'urgence.
 - ▶ Ne l'utiliser que pendant un court moment.
-
- ▶ Désactiver l'unité intérieure.
 - ▶ Relever le couvercle supérieur de l'unité intérieure.
 - ▶ Avec un objet fin, appuyer sur la touche du refroidissement manuel :
 - Appuyer une fois : le mode automatique est forcé.
 - Appuyer deux fois : le mode refroidissement est forcé.
 - Appuyer trois fois : l'unité intérieure est désactivée.
 - ▶ Pour rétablir le fonctionnement normal, utiliser la commande à distance.

6 Protection de l'environnement et recyclage

La protection de l'environnement est un principe de base du groupe Bosch.

Nous accordons une importance égale à la qualité de nos produits, à leur rentabilité et à la protection de l'environnement. Les lois et prescriptions concernant la protection de l'environnement sont strictement observées.

Pour la protection de l'environnement, nous utilisons, tout en respectant les aspects économiques, les meilleures technologies et matériaux possibles.

Emballages

En matière d'emballages, nous participons aux systèmes de mise en valeur spécifiques à chaque pays, qui visent à garantir un recyclage optimal.

Tous les matériaux d'emballage utilisés respectent l'environnement et sont recyclables.

Appareils usagés

Les appareils usés contiennent des matériaux qui peuvent être réutilisés.

Les composants se détachent facilement. Les matières synthétiques sont marquées. Ceci permet de trier les différents composants en vue de leur recyclage ou de leur élimination.

Déchet d'équipement électrique et électronique



Ce symbole signifie que le produit ne doit pas être éliminé avec les autres déchets, mais doit être acheminé vers des points de collecte de déchets pour le traitement, la collecte, le recyclage et l'élimination.

Le symbole s'applique aux pays concernés par les règlements sur les déchets électroniques, par ex. la « Directive européenne 2012/19/CE sur les appareils électriques et électroniques usagés ». Ces règlements définissent les conditions-cadres qui s'appliquent à la reprise et au recyclage des appareils électroniques usagés dans certains pays.

Comme les appareils électroniques peuvent contenir des substances dangereuses, ils doivent être recyclés de manière responsable pour réduire les éventuels dommages environnementaux et risques pour la santé humaine. De plus, le recyclage des déchets électroniques contribue à préserver les ressources naturelles.

Pour de plus amples informations sur l'élimination écologique des appareils électriques et électroniques usagés, veiller à contacter l'administration locale compétente, les entreprises chargées de l'élimination des déchets ou les revendeurs, auprès desquels le produit a été acheté.

Des informations complémentaires sont disponibles ici : www.bosch-homecomfortgroup.com/en/company/legal-topics/weee/



Piles

Les piles ne doivent pas être recyclées avec les ordures ménagères. Les piles usagées doivent être collectées dans les systèmes de collecte locale.

Fluide frigorigène R32



L'appareil contient un gaz à effet de serre fluoré R32 (potentiel de réchauffement global 675¹⁾) dont l'inflammabilité et la toxicité sont moindres (A2L ou A2).

Le volume contenu est indiqué sur la plaque signalétique de l'unité extérieure.

Les réfrigérants sont un danger pour l'environnement et doivent être collectés et recyclés séparément.

7 Déclaration de protection des données



Nous, **[FR] elm.leblanc S.A.S., 124-126 rue de Stalingrad, 93711 Drancy Cedex, France, [BE] Bosch Thermotechnology n.v./s.a., Zandvoortstraat 47, 2800 Mechelen, Belgique, [LU] Ferroknepper Buderus S.A., Z.I. Um Monkeler, 20, Op den Drieschen, B.P.201 L-4003 Esch-sur-Alzette,**

Luxembourg, traitons les informations relatives au produit et à son installation, l'enregistrement du produit et les données de l'historique du client pour assurer la fonctionnalité du produit (art. 6 (1) phrase 1 (b) du RGPD), pour remplir notre mission de surveillance et de sécurité du produit (art. 6 (1) phrase 1 (f) RGPD), pour protéger nos droits en matière de garantie et d'enregistrement de produit (art. 6 (1) phrase 1 (f) du RGPD), pour analyser la distribution de nos produits et pour fournir des informations et des offres personnalisées en rapport avec le produit (art. 6 (1) phrase 1 (f) du RGPD). Pour fournir des services tels que les services de vente et de marketing, la gestion des contrats, le traitement des paiements, la programmation, l'hébergement de données et les services d'assistance téléphonique, nous pouvons exploiter les données et les transférer à des prestataires de service externes et/ou à des entreprises affiliées à Bosch. Dans certains cas, mais uniquement si une protection des données appropriée est assurée, les données à caractère personnel peuvent être transférées à des destinataires en dehors de l'Espace économique européen. De plus amples informations sont disponibles sur demande. Vous pouvez contacter notre responsable de la protection des données à l'adresse suivante : Data Protection Officer, Information Security and Privacy (C/ISP), Robert Bosch GmbH, Postfach 30 02 20, 70442 Stuttgart, ALLEMAGNE.

Vous avez le droit de vous opposer à tout moment au traitement de vos données à caractère personnel conformément à l'art. 6 (1) phrase 1 (f) du RGPD pour des motifs qui vous sont propres ou dans le cas où vos données personnelles sont utilisées à des fins de marketing direct. Pour exercer votre droit, contactez-nous via l'adresse **[FR] privacy.ttfr@bosch.com, [BE] privacy.ttbe@bosch.com, [LU] DPO@bosch.com**. Pour de plus amples informations, veuillez scanner le QR code.

1) conformément à l'annexe I de l'ordonnance (UE) n° 517/2014 du Parlement Européen et du Conseil du 16 Avril

Sadržaj

1	Objašnjenje simbola i upute za siguran rad	86
1.1	Objašnjenje simbola	86
1.2	Opće sigurnosne upute	86
1.3	Napomene o ovim uputama	87
2	Podaci o proizvodu	87
2.1	Izjava o usklađenosti	87
2.2	Tehnički podaci daljinskog upravljača	87
2.3	Uporaba s multi split klima uređajem	87
2.4	Podaci o rashladnom sredstvu	87
3	Rukovanje	88
3.1	Pregled unutarnje jedinice	88
3.2	Pregled daljinskog upravljača	88
3.3	Korištenje daljinskog upravljača	89
3.4	Podešavanje glavnog načina rada	89
3.5	Postavljanje brojača vremena	90
3.6	Ostale funkcije	90
3.6.1	Podešavanje funkcije zakretanja	90
3.6.2	Prebacivanje prikaza i zujalice alarma (Mute Mode)	90
3.6.3	Funkcije štednje energije	90
3.6.4	Smanjenje buke (Silent Mode)	90
3.6.5	Neizravno strujanje zraka (Wind avoid me)	90
3.6.6	Brzo hlađenje / brzo grijanje	91
3.6.7	Samostalno čišćenje (I clean)	91
3.6.8	Zaštita od smrzavanja (8 °C Heating)	91
3.6.9	Blokada tipki	91
3.6.10	Napredne radne funkcije	91
4	Uklanjanje problema	91
4.1	Smetnje s prikazom (Self diagnosis function)	91
4.2	Smetnje bez prikaza	91
5	Održavanje	92
5.1	Zamjena baterija	92
5.2	Čišćenje uređaja i daljinskog upravljača	92
5.3	Čišćenje zračnog filtra	92
5.4	Dulje stavljanje izvan pogona	92
5.5	Ručni pogon	92
6	Zaštita okoliša i zbrinjavanje u otpad	93
7	Napomena o zaštiti podataka	93

1 Objašnjenje simbola i upute za siguran rad**1.1 Objašnjenje simbola****Upute upozorenja**

U uputama za objašnjenje signalne riječi označavaju vrstu i težinu posljedica u slučaju nepridržavanja mjera za uklanjanje opasnosti.

Sljedeće signalne riječi su definirane i mogu biti upotrijebljene u ovom dokumentu:

**OPASNOST**

OPASNOST znači da će se pojaviti teške do po život opasne ozljede.

**UPOZORENJE**

UPOZORENJE znači da se mogu pojaviti teške do po život opasne tjelesne ozljede.

**OPREZ**





OPREZ znači da može doći do lakše ili umjerene tjelesne ozljede.

NAPOMENA

NAPOMENA znači da može doći do materijalne štete.

Važne informacije

Ovim simbolom označene su važne informacije koje ne predstavljaju opasnost za ljude ili stvari.

Simbol	Značenje
	Upozorenje zbog zapaljivih tvari: rashladno sredstvo R32, u ovom proizvodu, je plin niske zapaljivosti i niske toksičnosti (A2L ili A2).
	Tijekom instalacije i održavanja proizvoda potrebno je nositi zaštitne rukavice.
	Održavanje treba obavljati kvalificirana osoba koja se pridržava napomena iz uputa za održavanje.
	Tijekom rada slijedite napomene iz uputa za uporabu.

tab. 81

1.2 Opće sigurnosne upute**⚠ Napomene za ciljanu grupu**

Ove upute za rukovanje namijenjene su korisnicima klima-uređaja. Napomene u svim uputama relevantnima za sustav moraju se poštovati. Nepoštivanje može dovesti do materijalnih šteta i osobnih ozljeda ili opasnosti po život.

- ▶ Prije korištenja pročitajte i sačuvajte upute za rukovanje svih sastavnih dijelova sustava.
- ▶ Pridržavajte se uputa za siguran rad i upozorenja.

⚠ Namjenska uporaba

Unutarnja jedinica namijenjena je za ugradnju unutar zgrade s priključkom na vanjsku jedinicu i dodatne dijelove sustava, npr. regulator.

Vanjska jedinica namijenjena je za ugradnju izvan zgrade s priključkom na jednu ili više unutarnjih jedinica i dodatne dijelove sustava, npr. regulatori.

Klimatizacijski uređaj namijenjen je samo za komercijalnu/privatnu upotrebu, pri čemu odstupanja temperature od zadanih vrijednosti neće naštetiti živim bićima ili materijalima. Ovaj klimatizacijski uređaj nije prikladan za precizno namještanje i održavanje željene apsolutne vlažnosti.

Svaka druga primjena nije propisna. Nepravilna uporaba i pritom nastala šteta ne podliježu jamstvu.

Za instalaciju na posebnim mjestima (podzemna garaža, tehničke prostorije, balkon ili drugi poluotvoreni prostori):

- ▶ Prije svega se držite zahtjeva za mjesto instalacije u tehničkoj dokumentaciji.

Opće opasnosti rashladnog sredstva

- ▶ Ovaj je uređaj napunjen rashladnim sredstvom. Plin rashladnog sredstva može stvoriti otrovne plinove u dodiru s vatrom.
- ▶ redovito pozovite ovlaštenog stručnjaka da provjeri i održi sustav.
- ▶ Sumnjate li da istječe rashladno sredstvo, dobro prozračite prostoriju i obavijestite ovlašteni stručni servis.

Promjene i popravci

Nestručne promjene na klima-uređaju mogu uzrokovati ozljede i/ili materijalne štete.

- ▶ Radove smije izvoditi samo ovlašteni stručni servis.
- ▶ Ne vršite promjene na vanjskoj i unutarnjoj jedinici ili na drugim dijelovima klima-uređaja.
- ▶ Prije bilo kakvih radova održavanja odvojite klima-uređaj od opskrbe strujom.

Napomene o rukovanju sustavom

Pogrešna uporaba klima-uređaja može utjecati na vaše zdravlje.

- ▶ Ne izlažite tijelo dulje vrijeme izravnoj zračnoj struji.
- ▶ Nalaze li se u prostoriji dojenčad, djeca, starije osobe, osobe vezane za krevet ili invalidi, osigurajte da je temperatura u prostoriji primjerena za njih.
- ▶ Nikada ne umećite predmete u uređaj – možete se ozlijediti.

Pogrešno rukovanje uređajem može dovesti do smanjenja snage, oštećenja uređaja i ozljeda.

- ▶ Ne blokirajte ulaze i izlaze zraka na uređajima.
- ▶ Vrata i prozori trebaju biti zatvoreni tijekom rada.
- ▶ Zaštitite unutarnju jedinicu od ulaska vode.
- ▶ Redovito provjeravajte istrošenost i čvrst dosjed montažnog postolja vanjske jedinice.
- ▶ Ne opterećujte vanjsku jedinicu, npr. predmetima ili osobama.
- ▶ Prašinu, pare i vlagu u prostoru gdje je postavljena unutarnja jedinica držite na najmanjoj mogućoj mjeri.
- ▶ Ne upotrebljavajte lako zapaljive plinove u blizini uređaja, npr. iz limenki za raspršivanje.

2.4 Podaci o rashladnom sredstvu

Ovaj uređaj **sadrži fluorirane stakleničke plinove** kao rashladno sredstvo. Jedinica je hermetički zatvorena. Sljedeći podaci o rashladnom sredstvu odgovaraju zahtjevima odredbe EU br. 517/2014 o fluoriranim stakleničkim plinovima.



Napomene za korisnika: ako vaš instalater dopunjava rashladno sredstvo, unosi dodatnu količinu punjenja te ukupnu količinu rashladnog sredstva u sljedeću tablicu.

- ▶ Ako vam se čini da nešto nije u redu s klima-uređajem (npr. miris izgaranja, neispravan kabel), odmah obustavite rad uređaja i odvojite ga od opskrbe strujom.

Sigurnost električnih uređaja za uporabu u kući i slične svrhe

Za izbjegavanje opasnosti od električnih uređaja vrijede sljedeće norme prema EN 60335-1:

„Ovaj uređaj mogu koristiti djeca od 8 godina i osobe sa ograničenim fizičkim, osjetilnim ili mentalnim sposobnostima ili nedostatkom iskustva i znanja samo ako ih se nadzire ili ako su temeljito upućeni u sigurno korištenje uređaja te stoga razumiju moguće opasnosti koje mogu nastati. Djeca se ne smiju igrati uređajem. Čišćenje i održavanje od strane korisnika ne smiju izvoditi djeca bez nadzora.“

„Ako je vod mrežnog priključka oštećen, nadomjestiti ga moraju proizvođač, služba za korisnike ili neka druga kvalificirana osoba, kako bi se izbjegle opasnosti.“

1.3 Napomene o ovim uputama

Sve se slike nalaze na kraju ovih uputa. Tekst sadrži upućivanja na slike.

Određeni modeli proizvoda mogu se razlikovati od prikaza u ovim uputama.

2 Podaci o proizvodu

2.1 Izjava o usklađenosti

Po konstrukciji i ponašanju u radu ovaj proizvod odgovara europskim i nacionalnim standardima.



"CE" oznaka sukladnosti potvrđuje usklađenost proizvoda sa svim primjenjivim pravnim propisima EU, koji predviđaju stavljanje te oznake.

Cjeloviti tekst EU-izjave o sukladnosti dostupan je na internetu: www.bosch-homecomfort.hr.

2.2 Tehnički podaci daljinskog upravljača

Napajanje naponom	2 baterije AAA
Domet signala	8 m
Dopuštena okolna temperatura	-5 °C ... 60 °C

tab. 82

2.3 Uporaba s multi split klima uređajem

Unutarnja jedinica može se rabiti u sustavu s multi split klima uređajem. U tom su slučaju sljedeće funkcije deaktivirane:

- Funkcije štednje energije **ECO** i **GEAR**
- Samostalno čišćenje (I clean)
- Smanjenje buke (Silent Mode)
- Ručni pogon
- Otkrivanje propuštanja rashladnog sredstva
- Automatski pogon štednje energije u pogonu pripravnosti (1 W standby)

Vrsta proizvoda	Nazivna snaga hlađenja [kW]	Nazivna snaga grijanja [kW]	Vrsta rashladnog sredstva	Potencijal globalnog zatopljenja (GWP) [kgCO ₂ ekv.]	CO ₂ ekvivalent prvoga punjenja	Količina prvoga punjenja [kg]	Dodatna količina punjenja [kg]	Ukupna količina punjenja pri puštanju u pogon [kg]
CL3000i 26 E	2,64	2,93	R32	675	0,41	0,6	(Duljina cijevi-5) *0,012	
CL3000i 35 E	3,52	3,81	R32	675	0,44	0,65	(Duljina cijevi-5) *0,012	
CL3000i 53 E	5,28	5,57	R32	675	0,74	1,1	(Duljina cijevi-5) *0,012	
CL3000i 70 E	7,03	7,33	R32	675	0,98	1,45	(Duljina cijevi-5) *0,024	

tab. 83 F-plin

3 Rukovanje

3.1 Pregled unutarnje jedinice

Legenda uz sl. 1:

- [1] Gornji poklopac
- [2] Mjesto za mali filtar
- [3] Zračni filtar
- [4] Poledina zaslona
- [5] Tipka za ručni pogon
- [6] Lim za vođenje zraka

Zaslon unutarnje jedinice



Simbol	Tumačenje
Broj	Indikator temperature
	Veza WLAN ¹⁾ aktivan
	Pokazuje se kada se uključuju određene funkcije. Kada je isključena unutarnja jedinica, pokazuje da je aktivan brojač vremena za uključivanje.
OF	Pokazuje se kada se isključuju određene funkcije.
dF	Automatsko odmrzavanje aktivno
FP	Zaštita od smrzavanja aktivna: unutarnja jedinica održava sobnu temperaturu na najmanje 8 °C.
CL	Funkcija samostalnog čišćenja je aktivna (I clean)
Ex, Px, Fx	Kôd smetnje („x“ predstavlja bilo koju brojku).

1) Dostupno samo s IP gatewayjem kao priborom.

tab. 84 Simboli na zaslonu

3.2 Pregled daljinskog upravljača

Tipke daljinskog upravljača

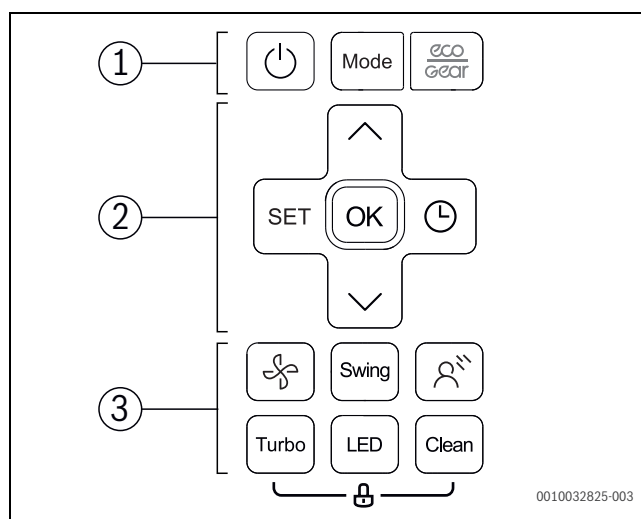

Poz.	Ponovno pritisnite tipku	Funkcija
1		Uključite/isključite uređaj.
	Mode	Podesite vrstu pogona.
		Funkcija štednje energije
2	SET	Odaberite napredne radne funkcije.
	OK	Potvrdite odabir.
		Postavite brojač vremena.
		Povisite temperaturu.
3		Smanjite temperaturu.
		Razina ventilatora
	Swing	Podesite funkciju zakretanja.
		Neizravno strujanje zraka (Wind avoid me)
	Turbo	Brzo hlađenje / brzo grijanje
	LED	Isključite zaslon unutarnje jedinice i zujalicu alarma (Mute Mode).
Clean	Samostalno čišćenje (I clean)	

tab. 85 Tipke daljinskog upravljača

Prikaz daljinskog upravljača

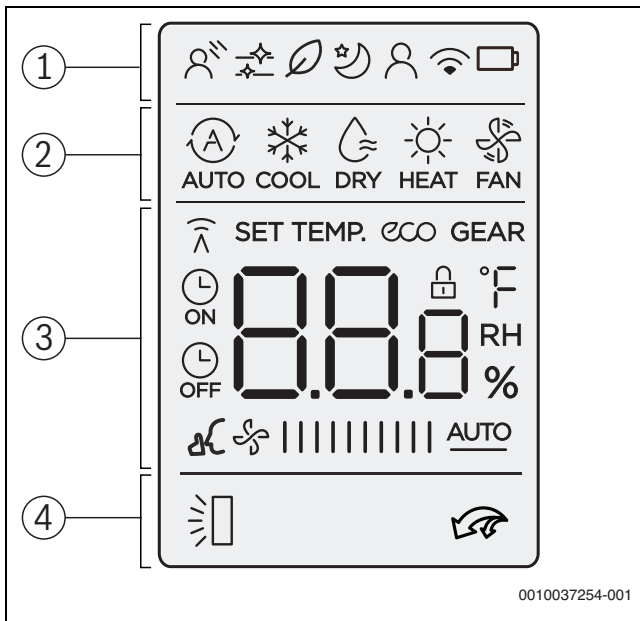

Poz.	Symbol	Objašnjenje
1		Funkcija pogona: aktivno je neizravno strujanje zraka (Wind avoid me).
		Infografika: aktivno je samostalno čišćenje (I clean).
		Bez funkcije.
		Radna funkcija: aktivan je način spuštanja.
		Radna funkcija: aktivna je funkcija "slijedi me" (Follow Me); mjerenje temperature daljinskim upravljačem.
		Infografika: funkcija bežičnog upravljanja.
		Infografika: stanje baterije
2		Način rada: automatski režim
		Način rada: pogon hlađenja
		Način rada: režim odvlaživanja
		Način rada: pogon grijanja
		Način rada: ventilatorski režim
3		Prikaz vrijednosti: standardno prikazuje podešenu temperaturu, brzinu ventilatora ili (kad je aktiviran brojač vremena) postavku brojača vremena.
		Infografika: prikaz prijensa; zasljetli kada daljinski upravljač pošalje signal unutarnjoj jedinici.
		Infografika: aktivna je funkcija štednje energije.
		Infografika: aktivna je funkcija štednje energije.
		Infografika: aktivan je brojač vremena za uključivanje/isključivanje.
		Infografika: aktivno je smanjenje buke (Silent Mode).
		Prikaz vrijednosti: prikazuje trenutnu razinu ventilatora. Postoje 10 različitih razina snage i postavka AUTO za automatsku regulaciju.
4		Infografika: aktivna je funkcija automatskog okomitog zakretanja (gore/dolje).
		Infografika: aktivno je brzo hlađenje / brzo grijanje.

tab. 86 Simboli na zaslonu

3.3 Korištenje daljinskog upravljača

Domet signala iznosi 8 m. Prepreke na putu ili upotreba određenih fluorescentnih svjetiljki u istoj prostoriji mogu utjecati na prijenos signala.

- ▶ Usmjerite daljinski upravljač prema prozoru za prijam signala na uređaju i pritisnite željenu tipku. Uređaj će ispustiti zvučni signal kada primi signal.

NAPOMENA

Ispravan rad daljinskog upravljača može biti trajno narušen.

- ▶ Ne izlažite daljinski upravljač izravnom sunčevom svjetlu.
- ▶ Ne ostavljajte daljinski upravljač u blizini grijača.
- ▶ Zaštitite daljinski upravljač od vlage i udaraca.

3.4 Podešavanje glavnog načina rada

Uključivanje/isključivanje uređaja

- ▶ Pritisnite tipku da biste uključili ili isključili uređaj. Uređaj se pokreće u podešenom načinu rada.

Uređaj možete podešavati i dok je isključen. Uređaj sprema postavke, čak i ako nestane struje.



Nakon isključivanja uređaj ostaje u pogonu pripravnosti. Tehnologija pametnog uključivanja i isključivanja omogućuje automatski način štednje energije u pogonu pripravnosti (1 W standby).

Automatski režim

Uređaj u automatskom režimu automatski prebacuje između pogona grijanja i pogona hlađenja da bi održao željenu temperaturu.

- ▶ Pritišćite tipku **Mode** dok se na zaslonu ne pojavi .
- ▶ Podesite željenu temperaturu tipkama i .



U automatskom režimu ne možete podesiti razinu ventilatora.

Pogon hlađenja

- ▶ Pritišćite tipku **Mode** dok se na zaslonu ne pojavi .
- ▶ Pritišćite tipku dok ne dostignete željenu brzinu ventilatora.
- ▶ Podesite željenu temperaturu tipkama i .

Ventilatorski režim

- ▶ Pritišćite tipku **Mode** dok se na zaslonu ne pojavi .
- ▶ Pritišćite tipku dok ne dostignete željenu razinu ventilatora. Za automatsku regulaciju možete odabrati **AUTO**.



U ventilatorskom režimu ne može se podešavati ili prikazati temperatura.

Režim odvlaživanja

- ▶ Pritišćite tipku **Mode** dok se na zaslonu ne pojavi .



U režimu odvlaživanja ne možete podesiti razinu ventilatora.

Pogon grijanja

- ▶ Pritišćite tipku **Mode** dok se na zaslonu ne pojavi .
- ▶ Podesite željenu temperaturu tipkama i .
- ▶ Pritišćite tipku dok ne dostignete željenu brzinu ventilatora.







Pri vrlo niskim vanjskim temperaturama možda neće biti dovoljna snaga grijanja klima-uređaja. Preporučujemo da uključite dodatni izvor topline.





3.5 Postavljanje brojača vremena

Brojač vremena za uključivanje i isključivanje možete podesiti od 0 do 24 sata: za prvih 10 sati u koracima od 30 minuta, a zatim u koracima od 1 sata. Namjestite li 0 sati, brojač vremena se prekida.

Podešavanje brojača vremena za uključivanje

- ▶ Pritisnite tipku  dok se ne pojavi simbol .
- ▶ Pritisnite tipku  ili  da biste podesili željeno vrijeme. Nakon kraćeg vremena postavka se preuzima.

Podešavanje brojača vremena za isključivanje

- ▶ Pritisnite tipku  dok se ne pojavi simbol .
- ▶ Pritisnite tipku  ili  da biste podesili željeno vrijeme. Nakon kraćeg vremena postavka se preuzima.

Prekid brojača vremena

- ▶ Tipkom  odaberite željeni brojač vremena.
- ▶ Podesite 0.0 sati. Nakon kraćeg vremena prekida se brojač vremena.

Kombiniranje brojača vremena

Možete istovremeno podesiti oba brojača vremena. Svaki brojač vremena možete programirati tako da se aktivira prije drugoga.

- ▶ Podesite brojač vremena za uključivanje i isključivanje. Postavke se automatski kombiniraju.

Aktualno vrijeme	13:00 h
Postavka brojača vremena za uključivanje	4,0 h
Postavka brojača vremena za isključivanje	8,5 h
Vrijeme uključivanja	17:00 h
Vrijeme isključivanja	21:30 h

tab. 87 Primjer



Brojač vremena za uključivanje i isključivanje ne možete programirati za rad uređaja s različitim temperaturama ili drugim postavkama.

3.6 Ostale funkcije

3.6.1 Podešavanje funkcije zakretanja

NAPOMENA

Ako lamela za zračnu struju ostane u najnižem položaju u pogonu hlađenja tijekom duljeg vremena, može curiti kondenzat. Ručno okomito pomicanje lamele za zračnu struju može uzrokovati smetnje.

- ▶ Okomito pomičite lamelu za zračnu struju samo daljinskim upravljačem.

Vodoravno zakretanje (lijevo/desno)

Vodoravni položaj morate ručno namjestiti.

- ▶ Isključite unutarnju jedinicu i prekinite opskrbu strujom.
- ▶ Preklopote lim za vođenje zraka prema dolje (→ slika 2).
- ▶ Rukom vodoravno zakrenite lamelu za zračnu struju u željeni položaj.
- ▶ Vratite lim za vođenje zraka u početni položaj.

Automatsko okomito zakretanje (gore/dolje)

- ▶ Držite tipku **Swing** dulje od 2 sekunde da biste aktivirali automatsko okomito zakretanje. Daljinski upravljač pokazuje simbol .
- ▶ Da biste prekinuli automatsko okomito zakretanje: ponovo pritisnite tipku **Swing**.

Položaj za čišćenje

Da bi vam čišćenje bilo lakše, možete postaviti lamelu za zračnu struju u poseban položaj (ovisno o modelu).

- ▶ Dok se uređaj isključen, istovremeno pritisnite tipke **Mode** i **Swing** jednu sekundu.
- ▶ Da biste napustili položaj za čišćenje: ponovo pritisnite obje tipke.

3.6.2 Prebacivanje prikaza i zujalice alarma (Mute Mode)

- ▶ Da biste uključili ili isključili zaslon na unutarnjoj jedinici i zujalice alarma: pritisnite tipku **LED**.
- ▶ Da biste vidjeli trenutačnu sobnu temperaturu: pritisnite tipku **LED** 5 sekundi.
- ▶ Da biste vidjeti podešenu temperaturu: držite tipku **LED** još 5 sekundi.

3.6.3 Funkcije štednje energije



Funkcije štednje energije mogu se birati samo u režimu hlađenja.

Uređaj ima sljedeće funkcije štednje energije koje možete odabrati:

- **ECO**: rad s razinom ventilatora **AUTO** i podešenom temperaturom od najmanje 24 °C
- **GEAR** (75%): smanjenje potrošnje struje za 25 %
- **GEAR** (50%): smanjenje potrošnje struje za 50 %
- Nijedan od gornjih simbola: normalan pogon
- ▶ Da biste aktivirali neku funkciju štednje energije, pritisnite tipku  dok se ne prikaže željena funkcija.



Funkcija **ECO** automatski podešava 24 °C ako je prethodno podešena temperatura niža. Funkcija se isključuje čim temperatura padne ispod 24 °C.

3.6.4 Smanjenje buke (Silent Mode)

Ova funkcija smanjuje buku koju unutarnja i vanjska jedinica stvaraju tijekom rada. Posebno je korisna kada noću želite biti obzirni prema susjedima.

- ▶ Tijekom rada držite tipku  2 sekunde.

Završetak funkcije:

- ▶ Ponovo držite tipku  2 sekunde.

-ili-

- ▶ Pritisnite tipku , tipku **Mode**, tipku **Turbo** ili tipku **Clean**.



Tijekom tihog rada vanjske jedinice možda neće biti moguće doći do učinak hlađenja/grijanja zbog niskofrekvencijskog rada kompresora.

3.6.5 Neizravno strujanje zraka (Wind avoid me)

Ova funkcija sprječava da izravna zračna struja po tijelu.



Funkcija je dostupna samo u pogonu hlađenja, režimu odvlaživanja i ventilatorskom režimu.

3.6.6 Brzo hlađenje / brzo grijanje

Pri brzom hlađenju / brzom grijanju unutarnja jedinica radi maksimalnom snagom da bi brzo zagrijala ili ohladila prostoriju.

- ▶ Brzo hlađenje: uključite pogon hlađenja i pritisnite tipku **Turbo**.
- ▶ Brzo grijanje: uključite pogon grijanja i pritisnite tipku **Turbo**.

Završetak funkcije:

- ▶ Ponovo pritisnite tipku **Turbo**.

3.6.7 Samostalno čišćenje (I clean)

Uređaj ima funkciju za samočišćenje isparivača. Samostalno čišćenje zamrzava prašinu, plijesan i mast. Na kraju se sve odmrzava i suši vrućim zrakom.

- ▶ Da biste aktivirali samostalno čišćenje: pritisnite tipku **Clean**. Tijekom samostalnog čišćenja zaslon unutarnje jedinice pokazuje **CL**. Samostalno čišćenje automatski završava nakon 20 do 45 minuta.

3.6.8 Zaštita od smrzavanja (8 °C Heating)

Zaštitu od zamrzavanja možete aktivirati da biste sobnu temperaturu održavali pri najmanje 8 °C.

- ▶ U pogonu grijanja 2x pritisnite tipku **✓** unutar 1 sekunde. Uređaj ostaje isključen dok temperatura ne padne ispod 8 °C.

Završetak funkcije:



- ▶ Pritisnite tipku **⏻**, tipku **Mode**, tipku **Turbo** ili tipku **Clean**.

3.6.9 Blokada tipki

Blokadom tipki možete blokirati tipke daljinskog upravljača.

- ▶ Da biste uključili/isključili blokadu tipki: istovremeno držite tipku **Clean** i tipku **Turbo** 5 sekundi. Kada je aktivna blokada tipki, na zaslonu se prikazuje simbol .

3.6.10 Napredne radne funkcije

- ▶ Pritisnite tipku **Set**.
- ▶ Odaberite funkciju tipkom **Set** ili tipkama **^**, **∨**.
 -  = funkcija načina mirovanja
 -  = funkcija "slijedi me"
 -  = funkcija bežičnog upravljanja
- ▶ Odabir potvrdite tipkom **OK**.

Završetak funkcije:

- ▶ Ponovite prethodne korake.

4.2 Smetnje bez prikaza

Ako se tijekom rada pojave smetnje koje ne možete otkloniti:

- ▶ Nazovite stručni servis te prijavite smetnju i podatke uređaja.

Noćni način rada

Ova funkcija služi za štednju energije tijekom mirovanja. Nakon jednog sata uređaj slabije grije ili hladi. Da bi to bilo moguće, podešena se temperatura mijenja za 1 °C. Nakon dva sata podešena temperatura mijenja se za još 1 °C. Nakon toga ostaje na novoj temperaturi.



Funkcija nije dostupna u režimu odvlaživanja i ventilatorskom režimu.

Funkcija "slijedi me" (Follow Me)

Ova funkcija aktivira daljinski upravljač na trenutačnoj lokaciji za mjerenje temperature u intervalima od 3 minute. Tada se unutarnjom jedinicom upravlja ovisno o tim mjernim vrijednostima.



Funkcija je dostupna samo u pogonu hlađenja, pogonu grijanja i automatskom režimu.

Funkcija bežičnog upravljanja

Ova funkcija služi za uspostavljanje veze preko mreže WLAN. Ako uređaj ne prikazuje funkciju, morate pritisnuti tipku **LED** sedam puta brzo zaredom.



Za povezivanje s mrežom WLAN potreban je ugrađeni IP gateway (pribor).

4 Uklanjanje problema

4.1 Smetnje s prikazom (Self diagnosis function)

Ako se tijekom rada pojavi smetnja, LED svjetla trepere dulje vrijeme ili se na zaslonu pojavljuje kôd smetnje (npr. EH 02).

Ako je smetnja prisutna dulje od 10 minuta:

- ▶ Nakratko prekinite napajanje naponom i ponovo uključite unutarnju jedinicu.

Ako se smetnja ne može ukloniti:

- ▶ Nazovite stručni servis te prijavite kôd smetnje i podatke uređaja.

Smetnja	Mogući uzrok
Snaga unutarnje jedinice preslaba je.	Temperatura je postavljena na previsoku ili prenisku vrijednost. Zračni je filter zaprljan i morate ga očistiti. Nepovoljan utjecaj na unutarnju jedinicu, npr. zbog prepreka ispred otvora za zrak uređaja, zbog otvorenih vrata/prozora u prostoriji ili zbog jakih izvora topline u prostoriji. Tihi je pogon aktiviran i sprječava rad punom snagom.
Unutarnja se jedinica ne uključuje.	Unutarnja jedinica ima zaštitni mehanizam protiv preopterećenja. Možda ćete morati pričekati do 3 minute da postane moguće ponovno pokretanje unutarnje jedinice. Baterije daljinskog upravljača prazne su. Uključen je vremenski brojač.
Način rada mijenja se iz hlađenja ili grijanja u ventilatorski režim.	Unutarnja jedinica mijenja način rada da bi spriječila nastanak mraza. Podešena je temperatura privremeno postignuta.
Unutarnja jedinica proizvodi bijelu maglu.	Velika razlika u temperaturi zraka prostorije i klimatiziranog zraka može u vlažnim regijama uzrokovati bijelu maglu.
Unutarnja i vanjska jedinica proizvode bijelu maglu.	Ako se nakon automatskog odmrzavanja odmah uključi pogon grijanja, može nastati bijela magla zbog povećane vlage u zraku.

Smetnja	Mogući uzrok
Unutarnja i vanjska jedinica proizvode zvukove.	Unutarnja jedinica može brujati kada se rešetka za strujanje zraka vraća u početni položaj.
	Normalno je da se tijekom rada čuje blago pištanje. Uzrokuje ga tok rashladnog sredstva.
	Može se čuti škripanje jer se metalni i plastični dijelovi uređaja šire ili skupljaju tijekom grijanja/hlađenja.
	Vanjska jedinica tijekom rada proizvodi razne druge zvukove koji su normalni.
Unutarnja ili vanjska jedinica izbacuje prašinu.	Ako uređaji stoje izvan pogona dulje vrijeme nepokriveni, u njima se može nakupiti prašina.
Neugodan miris tijekom rada.	Neugodni mirisi iz zraka mogu ući u uređaje i proširiti se.
	Zračni filter može biti pljesniv i morate ga očistiti.
Ventilator vanjske jedinice ne radi trajno.	Ventilatorom se različito upravlja da bi se postigao optimalan rad.
Rad je neredovit ili nepredvidljiv ili unutarnja jedinica ne reagira.	Interferencije mobilnih radiotornjeva ili stranih pojačivača signala mogu utjecati na unutarnju jedinicu. <ul style="list-style-type: none"> ▶ Nakratko odvojite unutarnju jedinicu od opskrbe strujom i ponovo je pokrenite.
Lim za vođenje zraka ili lamela za zračnu struju ne pomiče se pravilno.	Lim za vođenje zraka ili lamele za zračnu struju ručno su podešeni ili nisu pravilno montirani. <ul style="list-style-type: none"> ▶ Isključite unutarnju jedinicu i provjerite jesu li dijelovi ispravno uglavljeni. ▶ Uključite unutarnju jedinicu.

tab. 88

5 Održavanje



OPREZ

Opasnost od strujnog udara ili dijelova u pokretu

- ▶ Prije bilo kakvih radova održavanja prekinite opskrbu strujom.
- ▶ Korake održavanja koji ovdje nisu navedeni smije obavljati samo ovlašteni stručni servis.

5.1 Zamjena baterija

Potrebne su 2 baterije veličine AAA. Ne preporučujemo upotrebu punjivih baterija.

- ▶ Skinite poklopac pretinca za baterije (→ slika 3).
- ▶ Umetnite nove baterije i pritom pazite na ispravni polaritet.
- ▶ Vratite poklopac pretinca za baterije.

5.2 Čišćenje uređaja i daljinskog upravljača

NAPOMENA

Oštećenje uređaja zbog nestručnog čišćenja!

- ▶ Ne prskajte ili polijevajte izravno vodom.
- ▶ Ne upotrebljavajte vruću vodu, abrazivni prašak ili jaka otapala.
- ▶ Očistite unutarnju jedinicu i daljinski upravljač tako da ih prebrišete vlažnom krpom.
- ▶ Vanjsku jedinicu smije čistiti samo ovlašteni stručni servis.

5.3 Čišćenje zračnog filtra

NAPOMENA

Zračni se filter može izobličiti na izravnom sunčevom svjetlu.

- ▶ Ne izlažite zračni filter izravnom sunčevom svjetlu.

Čistite zračne filtre svaka 2 tjedna te prije i nakon duljih razdoblja kada je uređaj izvan pogona.

- ▶ Isključite unutarnju jedinicu.
- ▶ Otklopite gornji poklopac unutarnje jedinice.
- ▶ Pritisnite zračni filter prema gore i izvucite ga (→ slika 4).
- ▶ Uklonite male zračne filtre ako postoje (→ slika 1, [2]).
- ▶ Očistite male zračne filtre ručnim usisavačem.
- ▶ Isperite veliki zračni filter toplom vodom i blagim sredstvom za čišćenje te ga ostavite u sjeni da se osuši.
- ▶ Ponovo postavite male zračne filtre i veliki zračni filter.

5.4 Dulje stavljanje izvan pogona

Prije duljeg stavljanja izvan pogona:

- ▶ Očistite zračni filter.
- ▶ Aktivirajte samostalno čišćenje unutarnje jedinice tipkom **Clean**.
- ▶ Nakon samostalnog čišćenja uključite ventilatorski režim i pričekajte da se unutarnja jedinica osuši.
- ▶ Isključite unutarnju jedinicu i odvojite je od opskrbe strujom.
- ▶ Izvadite baterije iz daljinskog upravljača.
- ▶ Zaštitite uređaje od prašine.

5.5 Ručni pogon

NAPOMENA

Oštećenje uređaja zbog nepravilnog rada

Ručni pogon nije namijenjen za trajnu uporabu.

- ▶ Upotrebljavajte ga samo za ispitivanja ili hitne slučajeve.
- ▶ Upotrebljavajte ga samo nakratko.
- ▶ Isključite unutarnju jedinicu.
- ▶ Otklopite gornji poklopac unutarnje jedinice.
- ▶ Tankim predmetom pritisnite tipku za ručni pogon hlađenja:
 - Pritisnite jednom: prisilno se uključuje automatski režim.
 - Pritisnite dvaput: prisilno se uključuje pogon hlađenja.
 - Pritisnite triput: isključuje se unutarnja jedinica.
- ▶ Da biste vratili normalni pogon, upotrijebite daljinski upravljač.

6 Zaštita okoliša i zbrinjavanje u otpad

Zaštita okoliša je osnovno načelo poslovanja tvrtke Bosch Gruppe. Kvaliteta proizvoda, ekonomičnost i zaštita okoliša su jednako važni za nas. Striktno se pridržavamo zakona i propisa o zaštiti okoliša. U svrhu zaštite okoliša te poštivanja ekonomskih načela koristimo samo najbolju tehniku i materijale.

Ambalaža

Kod ambalažiranja držimo se sustava recikliranja koji su specifični za određene države te koje osiguravaju optimalnu reciklažu. Svi upotrijebljeni materijali za ambalažu ne štete okolini i mogu se reciklirati.

Stari uređaj

Stari uređaji sadrže materijale koji se mogu ponovno vrednovati. Komponente se lako mogu odvojiti. Plastični dijelovi su označeni. Tako se mogu sortirati razne skupine komponenata te ponovno iskoristiti ili zbrinuti.

Rabljeni električni i elektronički uređaji



Ovaj simbol znači da se proizvod ne smije baciti s drugom vrstom otpada, nego se mora predati na mjestima za prikupljanje, obradu, recikliranje i odlaganje otpada.

Taj simbol vrijedi u zemljama u kojima se primjenjuju direktive o otpadnoj električnoj i elektroničkoj opremi, npr.

"Direktiva o otpadnoj električnoj i elektroničkoj opremi u UK-u iz 2013. (s izmjenama i dopunama)". Ti propisi određuju okvir za povrat i reciklažu rabljenih elektroničkih uređaja koji se primjenjuje u svakoj državi.

Budući da elektronički uređaji mogu sadržavati opasne tvari, mora se reciklirati zasebno kako bi se smanjila bilo kakva potencijalna šteta na okoliš i ljudsko zdravlje. Osim toga, recikliranje elektroničkog otpada pomaže u očuvanju prirodnih resursa.

Za dodatne informacije o ekološkom odlaganju rabljenih električnih i elektroničkih uređaja obratite se ovlaštenim lokalnim tijelima, pružatelju usluga odlaganja kućanskog otpada ili dobavljaču kod kojeg ste kupili proizvod.

Više informacija možete pronaći ovdje:

www.bosch-homecomfortgroup.com/en/company/legal-topics/weee/

Baterije

Baterije se ne smiju baciti u kućanski otpad. Istrošene baterije moraju se odlagati u sklopu lokalnih sustava za zbrinjavanje otpada.

Rashladno sredstvo R32



Uređaj sadrži fluorirani staklenički plin R32 (potencijal globalnog zatopljenja 675¹⁾) niske zapaljivosti i niske otrovnosti (A2L ili A2).

Sadržana količina navedena je na tipskoj pločici vanjske jedinice.

Rashladna sredstva predstavljaju opasnost za okoliš te ih morate zasebno prikupiti i odložiti u otpad.

7 Napomena o zaštiti podataka



Mi, **Robert Bosch d.o.o., Toplinska tehnika, Kneza Branimira 22, 10 040 Zagreb - Dubrava, Hrvatska**, obrađujemo informacije o proizvodu i upute za ugradnju, tehničke podatke i podatke o spajanju, podatke o komunikaciji, podatke o registraciji proizvoda i povijest kupaca da bismo zajamčili

funkcionalnost proizvoda (čl. 6 st. 1. podst. 1 b GDPR-a), kako bismo ispunili svoju odgovornost nadzora proizvoda, zbog sigurnosti proizvoda i iz sigurnosnih razloga (čl. 6. st. 1. podst. 1 f GDPR-a), da bismo zajamčili svoje pravo u vezi jamstva i pitanja registracije proizvoda (čl. 6. st. 1. podst. 1 f GDPR-a) i da bismo analizirali distribuciju svojih proizvoda i pružili individualizirane informacije i ponude povezane s proizvodom (čl. 6. st. 1. podst. 1 f GDPR-a). Za pružanje usluga kao što su usluge prodaje i marketinga, upravljanje ugovorima, upravljanje plaćanjima, programiranje, hosting podataka i telefonske usluge, možemo naručiti i prenijeti podatke vanjskim pružateljima usluga i/ili povezanim poduzećima tvrtke Bosch. U nekim slučajevima, ali samo ako je zajamčena odgovarajuća zaštita podataka, osobni se podaci mogu prenijeti primateljima izvan područja Europske ekonomske zajednice. Više informacija pruža se na upit. Možete se obratiti našem službeniku za zaštitu podataka na adresi: Data Protection Officer, Information Security and Privacy (C/ISP), Robert Bosch GmbH, Postfach 30 02 20, 70442 Stuttgart, NJEMAČKA.

Imate pravo prigovora na obradu vaših osobnih podataka na temelju čl. 6. st. 1. podst. 1 f GDPR-a na temelju stanja koja se odnose na vašu određenu situaciju ili kada se osobni podaci obrađuju zbog izravnih marketinških svrha, i to bilo kada. Kako biste ostvarili svoja prava, obratite nam se putem privacy.rbkn@bosch.com. Za više informacija slijedite QR kod.

1) na temelju Priloga I. Uredbe (EU) br. 517/2014 Europskog parlamenta i Vijeća od 16. travnja 2014.

Tartalomjegyzék

1 Szimbólumok magyarázata és biztonsági tudnivalók	94
1.1 Szimbólum-magyarázatok	94
1.2 Általános biztonsági tudnivalók	94
1.3 Ezzel az utasítással kapcsolatos tudnivalók	95
2 A termékre vonatkozó adatok	95
2.1 Megfelelőségi nyilatkozat	95
2.2 A távszabályozó műszaki adatai	95
2.3 Használat multi split légkondicionáló berendezéssel	95
2.4 Hűtőközegre vonatkozó információk	95
3 Kezelés	96
3.1 A beltéri egység áttekintése	96
3.2 A távszabályozás áttekintése	96
3.3 A távszabályozó kezelése	97
3.4 A fő üzemmód beállítása	97
3.5 Időzítő beállítása	98
3.6 További funkciók	98
3.6.1 Levegőáramlás funkció beállítása	98
3.6.2 A kijelző és a riasztó berregőjének kikapcsolása (Mute Mode)	98
3.6.3 Energiatakarékos funkciók	98
3.6.4 Zajcsökkentés (Silent Mode)	98
3.6.5 Közvetett levegőáramlás (Wind avoid me)	99
3.6.6 Gyors lehűtés/gyors felfűtés	99
3.6.7 Öntisztítás (I clean)	99
3.6.8 Fagyvédelem (8 °C Heating)	99
3.6.9 Billentyűzár	99
3.6.10 Kibővített működési funkciók	99
4 Zavarelhárítás	99
4.1 Üzemzavarok kijelzéssel (Self diagnosis function)	99
4.2 Kijelzés nélküli üzemzavarok	99
5 Karbantartás	100
5.1 Elemek kicserélése	100
5.2 A készülék és a távszabályozó tisztítása	100
5.3 A levegőszűrő cseréje	100
5.4 Hosszabb idejű üzemem kívül helyezés	100
5.5 Kézi üzem	101
6 Környezetvédelem és megsemmisítés	101
7 Adatvédelmi nyilatkozat	101

1 Szimbólumok magyarázata és biztonsági tudnivalók

1.1 Szimbólum-magyarázatok

Figyelmeztetések

A figyelmeztetésekben jelzőszavak jelölik a következmények fajtáját és súlyosságát, ha a veszély elhárítására vonatkozó intézkedések nem történnek meg.

A következő jelzőszavak vannak definiálva és kerülhetnek felhasználásra a jelen dokumentumban:



VESZÉLY

VESZÉLY azt jelenti, hogy súlyos, akár életveszélyes személyi sérülések következhetnek be.



FIGYELMEZTETÉS

FIGYELMEZTETÉS azt jelenti, hogy súlyos vagy életveszélyes személyi sérülések léphetnek fel.



VIGYÁZAT

VIGYÁZAT – azt jelenti, hogy könnyű vagy közepesen súlyos személyi sérülések léphetnek fel.





ÉRTESÍTÉS

ÉRTESÍTÉS – azt jelenti, hogy anyagi károk léphetnek fel.

Fontos információk



Az emberre vagy tárgyra vonatkozó, nem veszélyt jelző információkat a szöveg mellett látható tájékoztató szimbólum jelöli.

Szimbólum	Jelentés
	Figyelmeztetés gyúlékony anyagokra: az ebben a termékben található R32 hűtőközeg egy olyan gáz, amely alacsony gyúlékonyságú és alacsony toxicitású (A2L vagy A2).
	Az üzembe helyezési és karbantartási munkák során viseljen védőkesztyűt.
	Karbantartást csak szakképzett személy végezhet, a karbantartási útmutatóban szereplő utasítások betartásával.
	Az üzemeltetés során vegye figyelembe a kezelési útmutatóban szereplő utasításokat.

89. tábl.

1.2 Általános biztonsági tudnivalók

⚠ Tudnivalók a célcsoport számára

Ez a kezelési útmutató a klímaberendezés üzemeltetője számára készült. A berendezésre vonatkozó utasításokban szereplő összes előírást be kell tartani. Figyelmen kívül hagyásuk anyagi károkhoz és/vagy személyi sérülésekhez vagy akár életveszélyhez is vezethet.

- ▶ A használat előtt olvassa el a berendezés összes alkatrészének a kezelési útmutatóját és őrizze meg őket a későbbi felhasználás céljából.

- ▶ Vegye figyelembe a biztonsági tudnivalókat és a figyelmeztetéseket.

⚠ Rendeltetésszerű használat

A beltéri egységet az épületen belül történő telepítésre szánják, kültéri egységhez és egyéb rendszerelemekhez, pl. szabályozók, csatlakoztatva.

A kültéri egységet az épületen kívül történő telepítésre szánják, egy vagy több beltéri egységhez és egyéb rendszerelemekhez, pl. szabályozók, csatlakoztatva.

A klímaberendezés kizárólag kereskedelmi/magán célra és olyan helyen használható, ahol a beállított értéktől mért hőmérséklet-eltérések nem jelentenek veszélyt az élőlényekre vagy az anyagi javakra. A klímaberendezés nem alkalmas arra, hogy az abszolút páratartalmat pontosan be lehessen állítani és fenntartani vele.

Minden más alkalmazás nem rendeltetésszerűnek minősül. A szakszerűtlen használatért és az ebből eredő károkért nem vállalunk felelősséget.

Speciális helyekre (mélygarázs, műszaki helyiségek, erkély vagy bármely félig nyitott terület) történő telepítéshez:

- ▶ Először vegye figyelembe a telepítés helyére vonatkozó követelményeket a műszaki dokumentációban.

⚠ A hűtőközeggel kapcsolatos általános veszélyek

- ▶ Ez a készülék hűtőközeggel van feltöltve. A hűtőközeggáz tűzzel érintkezve mérgező gázokat fejleszt.
- ▶ A berendezést rendszeresen ellenőriztesse egy arra feljogosított szakszervizzel és végeztesse el velük a karbantartási munkákat.
- ▶ Ha fennáll annak a lehetősége, hogy hűtőközeg szivárgott ki, a helyiséget alaposan ki kell szellőztetni és az illetékes szakembert értesíteni kell.

⚠ Átszerelés és javítások

A klímaberendezés szakszerűtlen megváltoztatása személyi sérülésekhez és/vagy anyagi károkhoz vezethet.

- ▶ Csak engedéllyel rendelkező szakvállalattal végeztesse el a munkákat.
- ▶ Soha ne módosítsa a kültéri egységet, a beltéri egységet, illetve a klímaberendezés más alkatrészait.
- ▶ A klímaberendezést bármiféle karbantartás előtt le kell választani az áramellátásról.

⚠ A berendezés kezelésével kapcsolatos tudnivalók

A klímaberendezés helytelen használata az egészséget károsíthatja.

- ▶ Ne tegye ki hosszabb ideig közvetlen légáramnak a testét.
- ▶ Újszülöttek, gyerekek, idős korúak, ágyhoz kötött betegek vagy korlátozott személyek esetén győződjön meg róla, hogy a helyiség hőmérséklete a helyiségben tartózkodók számára megfelelő.
- ▶ Soha ne dugjon be tárgyakat a készülékbe, mivel ez sérülésveszéllyel jár.

A készülék nem megfelelő kezelése a teljesítmény csökkenésétől kezdve akár a készülék károsodásához vagy személyi sérülésekhez is vezethet.

- ▶ Ne takarja le a készülék levegőbelépési és -kilépési nyílásait.
- ▶ Üzemeltetés közben csukja be az ajtókat és az ablakokat.
- ▶ A beltéri egységet védje a nedvesség behatolásával szemben.
- ▶ Rendszeresen ellenőrizze a kültéri egység szerelőkeretének kopottságát és szilárd rögzítését.
- ▶ Ne terhelje meg a kültéri egységet, pl. tárgyak vagy személyek által.

2.4 Hűtőközegrre vonatkozó információk

A jelen készülék hűtőközégként **fluortartalmú üvegházhatású gázokat tartalmaz**. Az egység hermetikusan zárt. A hűtőközegrre vonatkozó alábbi információk összhangban vannak a fluortartalmú üvegházhatású gázokról szóló, 517/2014/EU európai parlamenti és tanácsi rendelettel.

- ▶ A beltéri egység felállítási helyén tartsa minimális szinten a port, a gőzöket és a nedvességet.
- ▶ A készülék közelében ne használjon gyúlékony gázokat, például hajtógázos flakonokat.
- ▶ Ha úgy tűnik, hogy a klímaberendezéssel kapcsolatban valami nincs rendben (pl. égett szagot érez vagy a kábel megsérült), azonnal állítsa le az üzemeltetését és válassza le az áramellátásról.

⚠ Házi és egyéb hasonló használatú elektromos készülékek biztonsága

Az elektromos készülékek okozta veszélyek elkerülésére az EN 60335-1 szerint a következő szabályok érvényesek:

„Ezt a készüléket a 8 éves vagy annál idősebb gyermekeknek, valamint lecsökkent fizikai, érzékszervi vagy mentális képességekkel vagy a tapasztalat és tudás hiányával rendelkező személyeknek csak felügyelet mellett vagy a készülék biztonságos használatára vonatkozó oktatás után és a veszélyek tudatában szabad kezelniük. A gyermekeknek nem szabad játszaniuk a készülékkel. Gyermekeknek nem szabad végezniük tisztítást és felhasználói karbantartást.”

„Ha hálózati csatlakozóvezeték megsérül, akkor azt a gyártónak, az ő vevőszolgálatának vagy egy hasonló képesítésű személynek kell kicserélnie, hogy a veszélyek elkerülhetők legyenek.”

1.3 Ezzel az utasítással kapcsolatos tudnivalók

Az ábrákat az utasítás végére összegyűjtve találja meg. A szövegek utalnak az ábrákra.

A termékek a modelltől függően eltérhetnek az ebben az utasításban szereplő ábráktól.

2 A termékre vonatkozó adatok

2.1 Megfelelőségi nyilatkozat

Ez a termék felépítését és üzemi viselkedését tekintve megfelel az európai irányelveknek és a nemzeti követelményeknek.

 A CE-jelölés azt jelzi, hogy a termék megfelel a jelölés elhelyezéséről rendelkező összes EU jogi előírásnak.

A megfelelőségi nyilatkozat teljes szövege az Interneten elérhető: www.bosch-homecomfort.hu.

2.2 A távszabályozó műszaki adatai

Feszültségellátás	2 db AAA méretű elem
A jel hatótávolsága	8 m
megengedett környezeti hőmérséklet	-5 °C ... 60 °C

90. tábl.

2.3 Használat multi split légkondicionáló berendezéssel

A beltéri egység multi split légkondicionáló berendezéssel ellátott rendszerben használható. Ebben az esetben a következő funkciókat inaktívválik:

- **ECO** és **GEAR** energiatakarékos funkciók
- Öntisztítás (I clean)
- Zajcsökkentés (Silent Mode)
- Kézi üzem
- Szivárgó hűtőközeg észlelése
- Automatikus energiatakarékos mód készenléti módban (1 W standby)



Értesítés az üzemeltető számára: A hűtőközeg a kivitelező általi utántöltések a hűtőközeg utántöltött mennyisége, valamint összmenyisége az alábbi táblázatba kerül feljegyzésre.

Terméktípus	Névleges teljesítmény, hűtés [kW]	Névleges teljesítmény, fűtés [kW]	Hűtőközeg típus	Globális felmelegedési potenciál (GWP) [kgCO ₂ -eq.]	A kezdeti feltöltés CO ₂ -egyenértéke	Kezdeti töltési mennyiség [kg]	További töltési mennyiség [kg]	Teljes töltési mennyiség üzembe helyezéskor [kg]
CL3000i 26 E	2,64	2,93	R32	675	0,41	0,6	(csőhossz-5) *0,012	
CL3000i 35 E	3,52	3,81	R32	675	0,44	0,65	(csőhossz-5) *0,012	
CL3000i 53 E	5,28	5,57	R32	675	0,74	1,1	(csőhossz-5) *0,012	
CL3000i 70 E	7,03	7,33	R32	675	0,98	1,45	(csőhossz-5) *0,024	

91. tábl. F-gáz

3 Kezelés

3.1 A beltéri egység áttekintése

Jelmagyarázat a 1. ábrához:

- [1] Felső burkolat
- [2] Hely a kis méretű szűrőnek
- [3] Levegőszűrő
- [4] A kijelző hátoldala
- [5] Gomb kézi üzemhez
- [6] Légtelítő lemez

A beltéri egység kijelzője

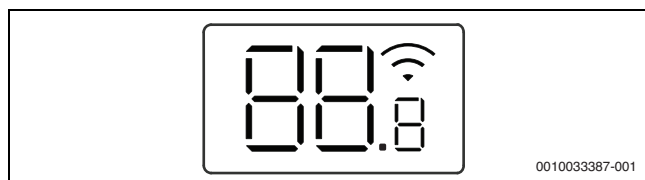

Szimbólum	Magyarázat
Szám	Hőmérséklet-kijelzés
	WLAN-kapcsolat ¹⁾ aktív
	Néhány funkcionál megjelenik, ha ezt bekapcsolják. Kikapcsolt beltéri egységnél jelzi, hogy a bekapcsolási időzítő aktív.
OF	Néhány funkcionál megjelenik, ha ezt kikapcsolják.
dF	Automatikus leolvasztás aktív
Talpon t	Fagyvédelem aktív: a beltéri egység a helyiség hőmérsékletét legalább 8 °C-on tartja.
CL	Öntisztítás funkció aktív (I clean)
Ex, Px, Fx	Hibakód (az „x” egy tetszőleges számjegyet jelöl).

1) Csak IP-gateway tartozék esetén lehetséges.

92. tábl. Szimbólumok a kijelzőn

3.2 A távszabályozás áttekintése

A távszabályozó gombjai

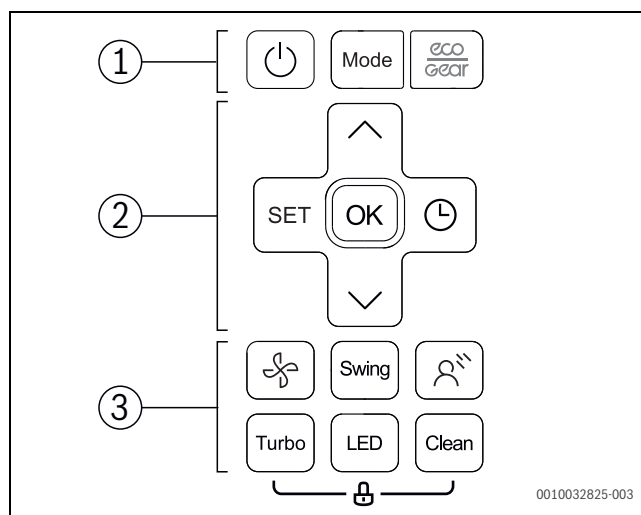

Poz.	gomb	Funkció
1		Be-/kikapcsolás.
	Mode	Üzem mód beállítása.
		Energiatakarékos funkció
2	SET	Kibővített működési funkciók kiválasztása.
	OK	Kiválasztás megerősítése.
		Időzítő beállítása.
		Hőmérséklet növelése.
		Hőmérséklet csökkentése.
3		Ventilátor fokozat
	Swing	Levegőáramlás funkció beállítása.
		Közvetett levegőáramlás (Wind avoid me)
	Turbo	Gyors lehűtés/gyors felfűtés
	LED	A beltéri egység kijelzőjének és a riasztó berregőjének kikapcsolása (Mute Mode).
	Clean	Öntisztítás (I clean)

93. tábl. A távszabályozó gombjai

A távszabályozó kijelzője

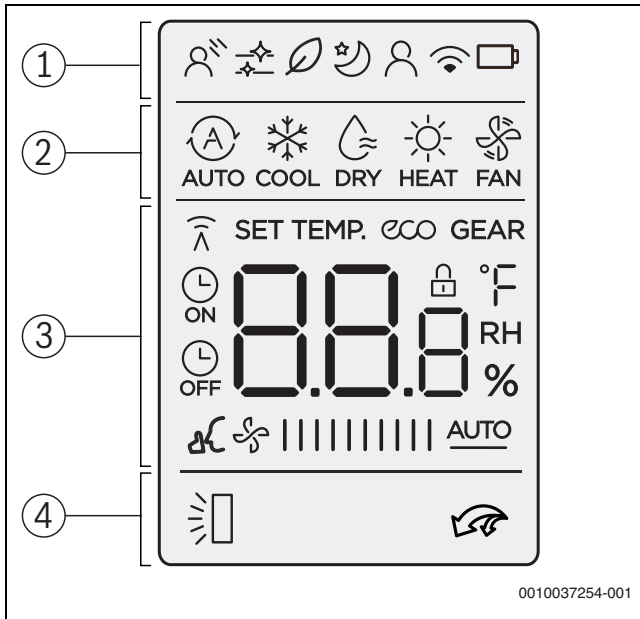

0010037254-001

Poz.	Szimbólum	Magyarázat
1		Működési funkció: közvetett levegőáramlás aktív (Wind avoid me).
		Infó grafika: öntisztítás aktív (I clean).
		Nincs funkciója.
		Működési funkció: éjszakai üzemmód aktív.
		Működési funkció: kövessen-engem funkció aktív (Follow Me); hőmérséklet mérése a távszabályozón.
		Infó grafika: vezeték nélküli vezérlési funkció.
		Infó grafika: az elem állapota
2		Üzemmód: automatikus üzemmód
		Üzemmód: hűtési üzemmód
		Üzemmód: páramentesítő üzemmód
		Üzemmód: fűtési üzemmód
		Üzemmód: ventilátor üzemmód
3		Értékkijelző: alapértelmezésben a beállított hőmérsékletet, a ventilátor sebességét vagy (aktív időzítő esetén) az időzítő beállítását jelzi ki.
		Infó grafika: az átvitel kijelzése; akkor világít, ha a távszabályozó jelet küld a beltéri egységnek.
		Infó grafika: energiatakarékos funkció aktív.
		Infó grafika: energiatakarékos funkció aktív.
		Infó grafika: időzítő be-/kikapcsolás aktív.
		Infó grafika: zajcsökkentés aktív (Silent Mode).
		Értékkijelző: az aktuális ventilátor fokozatot jeleníti meg. 10 különböző teljesítményfokozat van és az AUTO beállítás az automatikus szabályozáshoz.
4		Infó grafika: automatikus függőleges levegőáramlás funkció aktív (fel/le).
		Infó grafika: gyors lehűtés/gyors felfűtés aktív.

94. tábl. Szimbólumok a kijelzőn

3.3 A távszabályozó kezelése

A jel hatótávolsága 8 m. Az útban álló tárgyak vagy az azonos helyiségben használt egyes neoncsöves lámpák a jel átvitelét befolyásolhatják.

- Irányítsa a távirányítót a készülék jelvételei ablaka felé, majd nyomja meg a kívánt gombot.
A készülék jel fogadása esetén sípoló hangot ad ki.

ÉRTESÍTÉS

A távszabályozó kifogástalan működése tartósan károsodhat.

- A távszabályozót ne tegye ki a közvetlen napsütésnek.
- A távszabályozót ne hagyja a fűtőtest közelében.
- A távszabályozót óvja a nedvességtől és az ütődésektől.

3.4 A fő üzemmód beállítása

A készülék be-/kikapcsolása

- A készülék be- vagy kikapcsolásához nyomja meg a gombot.
A készülék a beállított üzemmódban elindul.

A beállítások kikapcsolt állapotban is elvégezhetők. A készülék megőrzi a beállításokat, még áramszünet esetén is.



Kikapcsolás után a készülék készenléti állapotban marad. Az intelligens be-ki technológia készenléti módban automatikus energiatakarékos módot tesz lehetővé (1 W standby).

Automatikus üzem

Automatikus üzemmódban a készülék automatikusan vált a fűtési és hűtési üzemmód között annak érdekében, hogy a kívánt hőmérsékletet tartsa.

- A **Mode** gombot nyomja meg annyiszor, míg a kijelzőn a következő nem jelenik meg: .
- A kívánt hőmérséklet a és gombokkal állítható be.



Automatikus üzemmódban a ventilátorfokozat nem állítható.

Hűtési üzem

- A **Mode** gombot nyomja meg annyiszor, míg a kijelzőn a következő nem jelenik meg: .
- A gombot nyomja meg többször, míg a kívánt ventilátorsebességet el nem éri.
- A kívánt hőmérséklet a és gombokkal állítható be.

Ventilátor üzemmód

- A **Mode** gombot nyomja meg annyiszor, míg a kijelzőn a következő nem jelenik meg: .
- A gombot nyomja meg többször, míg a kívánt ventilátorfokozatot el nem éri. Az automatikus szabályozáshoz válassza az **AUTO** lehetőséget.



Ventilátor üzemmódban a hőmérséklet nem állítható be és nem jeleníthető meg.



Páramentesítő üzemmód

- A **Mode** gombot nyomja meg annyiszor, míg a kijelzőn a következő nem jelenik meg: .



Páramentesítő üzemmódban a ventilátorfokozat nem állítható.

Fűtési üzemmód

- ▶ A **Mode** gombot nyomja addig, míg a kijelzőn a következő nem jelenik meg: .
- ▶ A kívánt hőmérsékletet a **^** és **v** gombokkal állítható be.
- ▶ A  gombot nyomja meg többször, míg a kívánt ventilátorsebességet el nem éri.





Nagyon alacsony külső hőmérsékletek esetén elképzelhető, hogy a klímaberendezés fűtési teljesítménye nem elegendő. Ilyen esetben egy további hőtermelő bekapcsolását javasoljuk.



3.5 Időzítő beállítása

A bekapcsolási és kikapcsolási időzítők 0 és 24 óra között állíthatók be, az első 10 órában 30 perces, azt követően 1 órás lépésekben. 0 óra beállítása esetén az időzítés törlik.

A bekapcsolási időzítő beállítása

- ▶ Nyomja meg annyiszor a  gombot, amíg a  meg nem jelenik.
- ▶ A kívánt időpont beállításához nyomja meg a **^** vagy a **v** gombot. A beállítás rövid idő után átvételre kerül.

A kikapcsolási időzítő beállítása

- ▶ Nyomja meg annyiszor a  gombot, amíg a  meg nem jelenik.
- ▶ A kívánt időpont beállításához nyomja meg a **^** vagy a **v** gombot. A beállítás rövid idő után átvételre kerül.

Az időzítő megszakítása

- ▶ A  gombbal válassza ki a megfelelő időzítőt.
- ▶ Állítsa be a 0.0 óra értéket. Rövid idő múlva az időzítő megszakad.

Az időzítők kombinálása

A két időzítő egyidejűleg is beállítható. Minden időzítőt úgy állítson be, hogy az még a másik előtt aktiválódjon.

- ▶ Állítsa be a bekapcsolási és a kikapcsolási időzítőt. A beállítások automatikusan kombinálódnak.

Aktuális időpont	13:00 óra
A bekapcsolási időzítő beállítása	4,0 h
A kikapcsolási időzítő beállítása	8,5 h
Bekapcsolási idő	17:00 óra
Kikapcsolási idő	21:30 óra

95. tábl. Példa



A be- és kikapcsolási időzítők arra nem programozhatók be, hogy a készüléket eltérő hőmérsékletekkel vagy eltérő beállításokkal üzemeltesse.

3.6 További funkciók

3.6.1 Levegőáramlás funkció beállítása

ÉRTESÍTÉS

Ha a légtelítő lamella hűtési üzemmódban hosszabb ideig a legalsó pozícióban áll, akkor rajta kondenzátum képződhet. A légtelítő lamella kézzel függőleges helyzetbe való állítása üzemzavarokat okozhat.

- ▶ A légtelítő lamella függőleges helyzetbe való állításához a távszabályozót használja.

Vízszintes levegőáramlás (bal/jobb)

A vízszintes helyzetet kézzel kell beállítani.

- ▶ Kapcsolja ki a beltéri egységet és szakítsa meg az áramellátását.
- ▶ Hajtsa le a légtelítő lemezt (→ 2. ábra).
- ▶ A légtelítő lamellát kézzel állítsa be a kívánt vízszintes helyzetbe.
- ▶ A légtelítő lemezt hajtsa vissza az eredeti pozíciójába.

Automatikus függőleges levegőáramlás (fel/le)

- ▶ A **Swing** gombot tartsa nyomva 2 másodpercnél hosszabban ahhoz, hogy az automatikus függőleges levegőáramlás aktiválódjon. A távszabályozón a  szimbólum látható.
- ▶ Az automatikus függőleges levegőáramlás befejezéséhez nyomja meg újra a **Swing** gombot.

Tisztítási pozíció

Az egyszerű tisztításhoz a légtelítő lamella egy speciális állásba mozgatható (modelltől függő).

- ▶ Kikapcsolt készüléken tartsa lenyomva egyidejűleg egy másodperc hosszan a **Mode** és a **Swing** gombokat.
- ▶ A tisztítási pozíció elhagyása: tartsa újra lenyomva mindkét gombot.

3.6.2 A kijelző és a riasztó berregőjének kikapcsolása (Mute Mode)

- ▶ A beltéri egység kijelzőjének és a riasztó berregőjének be- és kikapcsolása: nyomja meg a **LED** gombot.
- ▶ A helyiség aktuális hőmérsékletének kijelzése: nyomja meg 5 másodperc hosszan a **LED** gombot.
- ▶ A beállított hőmérséklet kijelzése: tartsa további 5 másodpercig lenyomva a **LED** gombot.

3.6.3 Energiatakarékos funkciók



Energiatakarékos funkciók csak hűtési üzemmódban választhatók.

A készüléken a következő energiatakarékos funkciók választhatók ki:

- **ECO**: üzemelés **AUTO** ventilátorfokozattal és min. 24 °C beállított hőmérséklettel
- **GEAR** (75%): áramfogyasztás csökkentése 25%-kal
- **GEAR** (50%): áramfogyasztás csökkentése 50%-kal
- A fenti szimbólumok egyike sem látszik: normál üzemmód
- ▶ Az energiatakarékos funkció aktiválásához, annyiszor nyomja meg a  gombot, amíg megjelenik a kívánt funkció.



Az **ECO** funkció automatikusan 24 °C-t állít be, ha az előzőleg beállított hőmérséklet alacsonyabb. A funkció kikapcsol, amint a hőmérséklet 24 °C alá csökken.

3.6.4 Zajcsökkentés (Silent Mode)

Ez a funkció a bel- és kültéri egység zaját csökkenti üzem közben. Ez különösen akkor előnyös, ha éjszaka a szomszédokra is tekintettel kíván lenni.

► Üzem közben nyomja meg 2 másodperc hosszan a  gombot.

A funkció befejezése:

► Nyomja meg újra 2 másodperc hosszan a  gombot.

-vagy-

► Nyomja meg a , a **Mode**, a **Turbo** vagy a **Clean** gombokat.



Elképzelhető, hogy a kültéri egység halk üzemmódja során a kompresszor kisméretű hálózati üzemmódja miatt a hűtési/fűtési teljesítmény nem érhető el.

3.6.5 Közvetett levegőáramlás (Wind avoid me)

Ez a funkció megelőzi, hogy a testét közvetlen légáramnak tegye ki.



A funkció csak hűtési üzemmódban, páramentesítési üzemmódban és ventilátor üzemmódban érhető el.

3.6.6 Gyors lehűtés/gyors felfűtés

A gyors lehűtés/gyors felfűtés során a beltéri egység maximális teljesítménnyel dolgozik annak érdekében, hogy a helyiséget gyorsan lehűtse, illetve felfűtse.

► Gyors lehűtés: kapcsolja be a hűtési üzemmódot, majd nyomja meg a **Turbo** gombot.

► Gyors felfűtés: kapcsolja be a fűtési üzemmódot, majd nyomja meg a **Turbo** gombot.

A funkció befejezése:

► Nyomja meg újra a **Turbo** gombot.

3.6.7 Öntisztítás (I clean)

A készülék kompresszor öntisztítási funkcióval rendelkezik. Az öntisztítás során a por, a penész és a zsír megfagy. Ezután mindent gyorsan leolvasztunk és forró levegővel szárítjuk.

► Az öntisztítás aktiválásához nyomja meg a **Clean** gombot. Az öntisztítás alatt a beltéri egység kijelzőjén a **CL** felirat látható. 20–45 perc után az öntisztítás automatikusan befejeződik.

3.6.8 Fagyvédelem (8 °C Heating)

A fagyvédelem bekapcsolásával a helyiség hőmérséklete nem csökken 8 °C alá.

► Fűtési üzemmódban 1 másodpercen belül nyomja meg 2x a  gombot. A készülék kikapcsolt állapotban marad, amíg a hőmérséklet 8 °C alá nem süllyed.

A funkció befejezése:

► Nyomja meg a , a **Mode**, a **Turbo** vagy a **Clean** gombokat.

3.6.9 Billentyűzár

A billentyűzár funkcióval a távvezérlő gombjai zárolhatók.

► A billentyűzár be- és kikapcsolása: egyidejűleg és legalább 5 másodpercig tartsa lenyomva a **Clean** és a **Turbo** gombokat. Aktív billentyűzár esetén a kijelzőn a  szimbólum látható.



4.2 Kijelzés nélküli üzemzavarok

Ha üzem közben olyan üzemzavarok lépnek fel, amelyeket nem tud elhárítani:

► Hívja fel a vevőszolgálatot, és tájékoztassa őket az üzemzavarról és a készülék adatairól.

3.6.10 Kibővített működési funkciók

► Nyomja meg a **Set** gombot.

► A **Set** vagy a ,  gombokkal válassza ki a funkciót.

–  = nyugalmi üzemmód funkció

–  = kövessen-engem funkció

–  = vezeték nélküli vezérlési funkció

► A kiválasztást erősítse meg az **OK** gombbal.

A funkció befejezése:

► Ismétlje meg a fenti lépéseket.

Éjszakai üzem

Ez a funkció az éjszakai időszak alatti energiamegtakarítást szolgálja. Egy óra elteltével a készülék kevésbé fűt, illetve hűt. Ehhez a beállított hőmérséklet 1 °C-kal változik. Két óra elteltével a beállított hőmérséklet további 1 °C-kal változik. Végül az új hőmérséklet marad érvényben.



A funkció páramentesítési üzemmódban és ventilátor üzemmódban nem érhető el.

Kövessen-engem funkció (Follow Me)

Ez a funkció az aktuális helyszínen egy 3 perces időszakra aktiválja a távvezérlést a hőmérséklet mérésére. A beltéri egységet ezen mérési eredmények alapján vezéreljük.



Ez a funkció csak hűtési üzemmódban, fűtési üzemmódban és automatikus üzemmódban érhető el.

Vezeték nélküli vezérlési funkció

Ez a funkció a WLAN-on keresztüli csatlakozáshoz szükséges. Ha a készülék nem jelzi ki a funkciót, akkor nyomja meg gyors egymásután kétszer a **LED** gombot.



A WLAN-on keresztüli csatlakozáshoz beépített IP-gateway (tartozék) szükséges.

4 Zavarelhárítás

4.1 Üzemzavarok kijelzéssel (Self diagnosis function)

Ha üzemelés közben üzemzavar lép fel, akkor a LED-ek hosszabb ideig villognak, illetve a kijelzőn megjelenik az üzemzavar kódja (pl. EH 02).

Ha egy üzemzavar 10 percnél hosszabb ideig fennáll:

► Rövid időre szakítsa meg az áramellátást, majd kapcsolja újra be a beltéri egységet.

Amennyiben egy üzemzavart nem lehet megszüntetni:

► Hívja fel a vevőszolgálatot, és adja meg az üzemzavar kódját, valamint a készülék adatait.

Üzemzavar	Lehetséges ok
A beltéri egység teljesítménye túl gyenge.	A hőmérséklet túl magasra vagy túl alacsonyra van beállítva. A levegőszűrő szennyezett és meg kell tisztítani. Kedvezőtlen környezeti hatások érik a beltéri egységet, például a készülék levegőnyílásai előtt akadályok vannak, a helyiségben nyitva vannak az ajtók/ablakok, vagy a helyiségben erős hőforrás található. A zajszegény üzemmód aktiválva van, és ez megakadályozza a teljes teljesítmény kihasználását.
A beltéri egység nem kapcsol be.	A beltéri egység túlterhelés elleni védőmechanizmussal van ellátva. Várjon 3 percet, míg a beltéri egység újraindítható lesz. A távszabályozó eleme lemerült. Az időzítő bekapcsolt.
Az üzemmód hűtésből vagy fűtésből ventilátor üzemmódba vált.	A beltéri egység a fagyképződés megelőzése érdekében megváltoztatta az üzemmódot. A beállított előremenő hőmérséklet nem kerül elérésre.
A beltéri egységből fehér ködöt képez.	Nedves területeken a helyiség és a klimatizált levegő közötti nagyobb hőmérséklet-különbségek esetén fehér köd képződik.
A beltéri és a kültéri egység fehér ködöt képez.	Ha az automatikus leolvasztás után közvetlenül fűtési üzemmód működik, akkor a megnövekedett légnedvesség miatt fehér köd képződhet.
A beltéri és a kültéri egység zajosan működik.	A beltéri egységben zörgő hang előfordulhat, amikor a levegőterelő rács visszaáll a pozíciójára. Üzem közben a halk sziszegő hang normális jelenség. Ezt a hűtőközeg áramlása okozza. Csikorgó hang akkor jelentkezhet, amikor a készülék fém- és műanyag alkatrészei fűtési/hűtési üzemmódban kitágulnak, illetve összehúzódnak. A kültéri egység üzem közben normál esetben különféle további zajokat is kiad.
A beltéri vagy a kültéri egységből por száll ki.	Hosszabb időtartamú üzemben kívül helyezés esetén előfordulhat, hogy por rakódik le a készülékekben, ha azok nincsenek letakarva.
Rossz szag üzem közben.	A készülékbe a levegőből rossz szagok juthatnak be, és abból továbbvezetődhetnek. A levegőszűrő bepenészedhet, ilyenkor meg kell tisztítani.
A kültéri egység ventilátora nem jár folyamatosan.	Az optimális üzemeltetéshez a ventilátor változó módon vezérlődik.
A működés rendszertelen vagy nem kiszámítható, illetve a beltéri egység nem reagál.	A beltéri egység működésére kihatással lehetnek a rádiófrekvenciás adótornyok és a külső jelerősítők. ▶ A beltéri egységet rövid időre válassza le az áramellátásról, majd indítsa el újra.
A légterelő lemez vagy a légterelő lamella nem mozog megfelelően.	A légterelő lemezt vagy a légterelő lamellát kézzel elállították vagy nem megfelelően szerelték fel. ▶ Kapcsolja ki a beltéri egységet, és ellenőrizze, hogy az alkatrészek megfelelően illeszkednek-e. ▶ Kapcsolja be a beltéri egységet.

96. tábl.

5 Karbantartás



VIGYÁZAT

Áramütés vagy mozgó alkatrészek miatti veszély

- ▶ Minden karbantartási munka előtt húzza ki a tápfeszültséget.
- ▶ Az itt fel nem sorolt karbantartási műveleteket csak jóváhagyott szakcég végeztesse el.

5.1 Elemek kicserélése

2 darab AAA méretű elemre van szüksége. Az újratölthető elemek használatát nem javasoljuk.

- ▶ Vegye le az elemtartó rekesz fedelét (→ 3. ábra).
- ▶ Helyezze be az új elemeket ügyelve a megfelelő polarításukra.
- ▶ Helyezze vissza az elemtartó rekesz fedelét.

5.2 A készülék és a távszabályozó tisztítása

ÉRTESÍTÉS

A készülék károsodása a szakszerűtlen tisztítás miatt!

- ▶ Ne permetezzen vizet közvetlenül a készülékre, illetve ne öntsön rá vizet.
- ▶ Ne használjon forró vizet, súrolószert vagy erős oldószert.

- ▶ A beltéri egységet és a távszabályozót a tisztításhoz egy puha törülköhával törölje le.
- ▶ A kültéri egységet csak erre feljogosított szakcéggel tisztíttassa.

5.3 A levegőszűrő cseréje

ÉRTESÍTÉS

A levegőszűrő a közvetlen napfény hatására deformálódhat.

- ▶ A levegőszűrőt ne tegye ki közvetlen napfénynek.

A levegőszűrőt 2 hetente, illetve hosszabb üzemszünetek előtt és után tisztítsa meg.

- ▶ Kapcsolja ki a beltéri egységet.
- ▶ Hajtsa fel a beltéri egység felső burkolatát.
- ▶ A levegőszűrőt nyomja felfelé, majd húzza ki (→ 4. ábra).
- ▶ Ha van, akkor vegye ki a kis levegőszűrőt (→ 1. ábra, [2]).
- ▶ A kis levegőszűrőt kézi porszívóval tisztítsa meg.
- ▶ A nagy levegőszűrőt meleg vízzel és enyhe tisztítószerszel mossa ki, majd árnyékos helyen hagyja megszáradni.
- ▶ Helyezze vissza a kis és a nagy levegőszűrőt.

5.4 Hosszabb idejű üzemben kívül helyezés

Hosszabb idejű üzemben kívül helyezés előtt

- ▶ Tisztítsa meg a levegőszűrőt.

- ▶ Indítsa le a beltéri egység öntisztítását a **Clean** gombbal.
- ▶ Az öntisztítás után kapcsolja be a ventilátor üzemmódot, és járassa addig, amíg a beltéri egység megszárad.
- ▶ Kapcsolja ki a beltéri egységet, majd válassza le az áramellátásról.
- ▶ Vegye ki az elemeket a távszabályozóból.
- ▶ Védje a készüléket a portól.

5.5 Kézi üzem

ÉRTESÍTÉS

A készülék károsodása szakszerűtlen üzemeltetés miatt

A kézi üzemmód tartós használatra nem alkalmas.

- ▶ Kizárólag tesztelési célra vagy vészhelyzetben használja.
 - ▶ Csak rövid ideig használja.
-
- ▶ Kapcsolja ki a beltéri egységet.
 - ▶ Hajtsa fel a beltéri egység felső burkolatát.
 - ▶ Egy vékony eszközzel nyomja meg a manuális hűtési üzemmód gombját:
 - Egyszer megnyomva: kényszerített automatikus üzemmód.
 - Kétszer megnyomva: kényszerített hűtési üzemmód.
 - Háromszor megnyomva: a beltéri egység kikapcsol.
 - ▶ A normál üzemmóddhoz való visszatéréshez használja a távszabályozót.

6 Környezetvédelem és megsemmisítés

A környezetvédelem a Bosch csoport vállalati alapelvéte képezi. A termékek minősége, a gazdaságosság és a környezetvédelem számunkra egyenrangú célt képez. A környezetvédelmi törvények és előírások szigorúan betartásra kerülnek. A környezet védelmére a gazdasági szempontokat figyelembe véve a lehető legjobb technológiát és anyagokat alkalmazzuk.

Csomagolás

A csomagolásnál részesei vagyunk az országspecifikus értékesítési rendszereknek, amelyek optimális újrafelhasználást biztosítanak. Minden általunk használt csomagolóanyag környezetbarát és újrahasznosítható.

Régi készülék

A régi készülékek tartalmaznak olyan anyagokat, amelyeket újra lehet hasznosítani. Az egyes szerkezeti csoportokat könnyen szét lehet választani. A műanyagok meg vannak jelölve. Így osztályozhatók a különböző szerelvénycsoportok és továbbíthatók újrafelhasználás, ill. ártalmatlanítás céljára.

Régi elektromos és elektronikus készülékek



Ez a szimbólum azt jelenti, hogy a terméket nem szabad más hulladékokkal együtt ártalmatlanítani, hanem kezelés, gyűjtés, újrahasznosítás és ártalmatlanítás céljából el kell vinni a hulladékgyűjtő helyekre.

A szimbólum elektronikus hulladékokra vonatkozó előírásokkal, például „2012/19/EK európai rendelet használt elektromos és elektronikus készülékekre” rendelkező országokra érvényes. Ezek az előírások azokat a keretfeltételeket rögzítik, amelyek az egyes országokban a használt elektronikus készülékek visszaadására és újrahasznosítására érvényesek.

Mivel az elektronikus készülékek veszélyes anyagokat tartalmazhatnak, azokat a felelősség tudatában kell újrahasznosítani annak érdekében, hogy a lehetséges környezeti károkat és az emberek egészségére vonatkozó veszélyeket minimalizálni lehessen. Ezen túlmenően az elektronikus hulladék újrahasznosítása a természetes források kíméléséhez is hozzájárul.

Kérjük, hogy a használt elektromos és elektronikus készülékek környezet számára elviselhető ártalmatlanítására vonatkozó további információkért forduljon az illetékes helyi hatóságokhoz, az Önnel kapcsolatban álló hulladék-ártalmatlanító vállalathoz vagy ahhoz a kereskedőhöz, akitől a terméket vásárolta.

További információkat itt találhat:

www.bosch-homecomfortgroup.com/en/company/legal-topics/weee/

Akkumulátorok

Az elemeket, akkumulátorokat tilos a háztartási hulladékkal együtt kezelni. Az elhasználdott elemeket, akkumulátorokat a helyi gyűjtőrendszerekben kell ártalmatlanítani.

R32 hűtőközeg



A készülék fluorozott R32 hajtógázt tartalmaz (üvegházhatási potenciál: 675¹), amely alacsony gyúlékonyságú és alacsony toxicitású (A2L vagy A2).

A tartalmazott mennyiség a kültéri egység típustábláján van feltüntetve.

A hűtőközegek veszélyt jelentenek a környezetre, a gyűjtésüket és az ártalmatlanításukat elkülönítve kell végezni.

7 Adatvédelmi nyilatkozat



Cégünk, a **Robert Bosch Kft., Termotechnika Üzletág, 1103 Budapest, Gyömrői út 104., Magyarország**, termék- és beépítési tudnivalókat, technikai és csatlakozási adatokat, kommunikációs adatokat, termékregisztrációs és ügyféladatok előzményeit dolgoz fel a termék funkcionalitásának

biztosítása érdekében (GDPR 6. cikk, 1. bekezdés 1 b albekezdés), a termékfelügyeleti kötelezettség teljesítése és a termékbiztonsági és biztonsági okok miatt (GDPR 6. cikk, 1. bekezdés 1 f albekezdés), a garanciális és termékregisztrációs kérdésekkel kapcsolatos jogaink védelme érdekében (GDPR 6. cikk, 1. bekezdés 1 f albekezdés) valamint, hogy elemezzük termékeink forgalmazását, és személyre szabott információkat és ajánlatokat adjunk a termékhez (GDPR 6. cikk, 1. bekezdés 1. albekezdés). Az olyan szolgáltatások nyújtása érdekében, mint az értékesítési és marketing szolgáltatások, szerződéskezelés, fizetéskezelés, programozás, adattárolás és a forródrót-szolgáltatások, összeállíthatunk és továbbíthatunk adatokat külső szolgáltatók és/vagy a Bosch kapcsolt vállalkozásai részére. Bizonyos esetekben, de csak akkor, ha megfelelő adatvédelem biztosított, a személyes adatokat az Európai Gazdasági Térségen kívüli címzettek részére is továbbítani lehet. További információ nyújtása kérésre történik. A következő címen léphet kapcsolatba az adatvédelmi tisztviselővel: Adatvédelmi tisztviselő, információbiztonság és adatvédelem (C/ISP), Robert Bosch GmbH, Postafiók 30 02 20, 70442 Stuttgart, NÉMETORSZÁG.

Önnek joga van ahhoz, hogy bármikor tiltakozzon a személyes adatainak a kezelése ellen (GDPR 6. cikk, 1. bekezdés 1 f albekezdés alapján) az Ön konkrét helyzetével vagy közvetlen marketing céllal kapcsolatos okokból. Jogainak gyakorlásához kérjük, lépjen kapcsolatba velünk a **DPO@bosch.com** címen. További információért kérjük, kövesse a QR-kódot.

1) az Európai Parlament és a Tanács 2014. április 16-i, 517/2014 (EU) sz. európai rendelete I. függeléke alapján.

Indice

1	Significato dei simboli e avvertenze di sicurezza	102
1.1	Significato dei simboli	102
1.2	Avvertenze di sicurezza generali	102
1.3	Informazioni sulle presenti istruzioni	103
2	Descrizione del prodotto	103
2.1	Dichiarazione di conformità	103
2.2	Dati tecnici del termoregolatore ambiente	103
2.3	Utilizzo con condizionatore MultiSplit	103
2.4	Dati sul refrigerante	103
3	Utilizzo	104
3.1	Panoramica dell'unità interna	104
3.2	Panoramica del termoregolatore ambiente	104
3.3	Utilizzo del termoregolatore ambiente	105
3.4	Impostazione del tipo di funzionamento principale	105
3.5	Impostazione della programmazione oraria	106
3.6	Altre funzioni	106
3.6.1	Impostazione del modo swing	106
3.6.2	Commutazione della visualizzazione e del cicalino di allarme (Mute Mode)	106
3.6.3	Funzioni di risparmio energetico	106
3.6.4	Riduzione del rumore (Silent Mode)	107
3.6.5	Flusso d'aria indiretto (Wind avoid me)	107
3.6.6	Raffrescamento/riscaldamento massimo	107
3.6.7	Autopulizia (I clean)	107
3.6.8	Protezione antigelo (8 °C Heating)	107
3.6.9	Blocco dei tasti	107
3.6.10	Funzioni avanzate	107
4	Risoluzione dei problemi	107
4.1	Disfunzioni con visualizzazione (Self diagnosis function)	107
4.2	Disfunzioni senza visualizzazione	108
5	Manutenzione	108
5.1	Sostituzione batterie	108
5.2	Pulizia dell'apparecchio e del termoregolatore ambiente	108
5.3	Pulizia dei filtri dell'aria	109
5.4	Spegnimento per periodi prolungati	109
5.5	Funzionamento manuale	109
6	Protezione ambientale e smaltimento	110
7	Informativa sulla protezione dei dati	110

1 Significato dei simboli e avvertenze di sicurezza

1.1 Significato dei simboli

Avvertenze di sicurezza generali

Nelle avvertenze le parole di segnalazione indicano il tipo e la gravità delle conseguenze che possono derivare dalla non osservanza delle misure di sicurezza.

Di seguito sono elencate e definite le parole di segnalazione che possono essere utilizzate nel presente documento:

PERICOLO

PERICOLO significa che succederanno danni gravi o mortali alle persone.

AVVERTENZA

AVVERTENZA significa che possono verificarsi danni alle persone da gravi a mortali.

ATTENZIONE

ATTENZIONE significa che possono verificarsi danni lievi o medi alle persone.





AVVISO

AVVISO significa che possono verificarsi danni a cose.

Informazioni importanti



Informazioni importanti che non comportano pericoli per persone o cose vengono contrassegnate dal simbolo info mostrato.

Simbolo	Significato
	Avvertenza per sostanze infiammabili: il refrigerante R32 contenuto in questo prodotto è un gas a bassa combustibilità e tossicità (A2L o A2).
	Durante i lavori di installazione e manutenzione indossare i guanti di protezione.
	Far eseguire la manutenzione da una persona qualificata nel rispetto delle istruzioni di manutenzione.
	Per il funzionamento, attenersi alle istruzioni per l'uso.

Tab. 97

1.2 Avvertenze di sicurezza generali

Informazioni per il gruppo di destinatari

Le presenti istruzioni per l'uso si rivolgono ai gestori del condizionatore. Osservare le indicazioni riportate in tutti i manuali di istruzioni relativi all'impianto. La mancata osservanza delle indicazioni può causare lesioni alle persone e/o danni materiali fino ad arrivare al pericolo di morte.

- ▶ Prima dell'uso, leggere e conservare le istruzioni per l'uso di tutti i componenti dell'impianto.
- ▶ Rispettare le avvertenze e gli avvisi di sicurezza.

▲ Utilizzo conforme alle indicazioni

L'unità interna è destinata all'installazione all'interno di edifici con collegamento ad un'unità esterna e altri componenti di sistema, ad es. termoregolazioni.

L'unità esterna è destinata all'installazione all'esterno di edifici con collegamento ad una o più unità interne e altri componenti di sistema, ad es. termoregolazioni.

L'impianto di condizionamento è destinato unicamente all'uso in locali commerciali/privati in cui eventuali variazioni di temperatura rispetto ai valori nominali impostati non possano arrecare danno a persone e animali o a materiali. L'impianto di condizionamento non è idoneo per l'impostazione esatta e il mantenimento dell'umidità assoluta dell'aria desiderata.

L'apparecchio non è progettato per altri usi. L'uso improprio e gli eventuali danni risultanti non sono coperti dalla garanzia.

Per l'installazione in posti particolari (parcheggi sotterranei, locali tecnici, balconi o qualsiasi area semi-aperta):

- ▶ Osservare innanzitutto i requisiti sul luogo di installazione nella documentazione tecnica.

▲ Pericoli generali derivanti dal refrigerante

- ▶ Questo apparecchio contiene al suo interno il refrigerante. Entrando a contatto con il fuoco, il gas refrigerante può dare origine a gas tossici.
- ▶ far eseguire, da un'azienda specializzata autorizzata, l'ispezione regolare e la manutenzione dell'impianto.
- ▶ Se si sospettano fuoriuscite di refrigerante, arieggiare bene il locale e informare l'azienda specializzata autorizzata.

▲ Conversione e riparazioni

Modifiche improprie all'impianto di condizionamento possono causare danni alle persone e/o a cose.

- ▶ Fare eseguire i lavori solo a un'azienda specializzata autorizzata.
- ▶ Non apportare modifiche all'unità esterna, all'unità interna o ad altre parti dell'impianto di condizionamento.
- ▶ Prima di qualsiasi lavoro di manutenzione, scollegare l'impianto di condizionamento dall'alimentazione elettrica.

▲ Informazioni per l'utilizzo dell'impianto

L'uso scorretto del condizionatore può essere dannoso per la salute.

- ▶ Evitare lunghe esposizioni dirette al flusso d'aria.
- ▶ Nel caso di neonati, bambini, anziani, persone allettate o disabili assicurarsi che la temperatura aria ambiente sia adatta per la loro permanenza nel locale.
- ▶ Per evitare il pericolo di lesioni, non introdurre mai oggetti nell'apparecchio.

L'uso errato dell'apparecchio può ridurre la potenza e causare danni all'apparecchio stesso e alle persone.

- ▶ Non bloccare le aperture di ingresso e di uscita dell'aria dell'apparecchio.
- ▶ Chiudere porte e finestre durante il funzionamento.
- ▶ Proteggere l'unità interna dalla penetrazione d'acqua.
- ▶ Controllare regolarmente il telaio di montaggio dell'unità esterna per verificare l'assenza di usura e il saldo fissaggio.
- ▶ Non esercitare pesi sull'unità esterna, ad es. con oggetti o persone.
- ▶ Contenere il più possibile la presenza di polvere, vapore e umidità nel luogo di posa dell'unità interna.

2.4 Dati sul refrigerante

Questo apparecchio **contiene gas fluorurati ad effetto serra** come refrigerante. L'unità è chiusa ermeticamente. I seguenti dati sul refrigerante sono conformi ai requisiti del regolamento UE n. 517/2014 relativo ai gas fluorurati ad effetto serra.

- ▶ Non utilizzare gas facilmente infiammabili in prossimità dell'apparecchio, ad es. bombolette spray.
- ▶ Se il condizionatore si comporta in modo anomalo (ad es. odore di bruciato, cavo conduttore difettoso), interrompere immediatamente il funzionamento e scollegare l'alimentazione elettrica.

▲ Sicurezza degli apparecchi elettrici per l'uso domestico ed utilizzi similari

Per evitare pericoli derivanti da apparecchi elettrici, valgono le seguenti direttive secondo CEI EN 60335-1:

«Questo apparecchio può essere utilizzato da bambini a partire dagli 8 anni in su di età, e da persone con ridotte capacità fisiche, sensoriali o mentali o con esperienza e conoscenza inadeguate, solo se sono supervisionati o se sono stati istruiti sull'utilizzo sicuro dell'apparecchio e se hanno compreso i pericoli derivanti da esso. I bambini non devono giocare con l'apparecchio. La pulizia e la manutenzione non devono essere eseguite da bambini senza supervisione.»

«Se viene danneggiato il cavo di alimentazione alla rete, questo deve essere sostituito dal produttore, dal suo servizio di assistenza clienti o da una persona parimenti qualificata, al fine di evitare pericoli.»

1.3 Informazioni sulle presenti istruzioni

Le figure sono raggruppate nella sezione finale delle presenti istruzioni. Il testo contiene rimandi alle figure.

A seconda del modello, i prodotti possono differire dalle figure contenute nelle presenti istruzioni.

2 Descrizione del prodotto

2.1 Dichiarazione di conformità

Questo prodotto soddisfa, per struttura e funzionamento, le disposizioni europee e nazionali vigenti ed integrative.

 Con la marcatura CE si dichiara la conformità del prodotto con tutte le disposizioni di legge UE da utilizzare, che prevede l'applicazione di questo marchio.

Il testo completo della dichiarazione di conformità è disponibile su Internet: www.bosch-homecomfort.it.

2.2 Dati tecnici del termoregolatore ambiente

Tensione di alimentazione elettrica	2 batterie AAA
Portata del segnale	8 m
Temperatura ambiente ammessa	-5 °C ... 60 °C

Tab. 98

2.3 Utilizzo con condizionatore MultiSplit

L'unità interna può essere utilizzata in un sistema con condizionatore MultiSplit. In questo caso sono disattivate le seguenti funzioni:

- Funzioni di risparmio energetico **ECO** e **GEAR**
- Autopulizia (I clean)
- Riduzione del rumore (Silent Mode)
- Funzionamento manuale
- Rilevamento di perdite di refrigerante
- Modalità automatica di risparmio energetico nel funzionamento in stand-by (1 W standby)



Avviso per il gestore: se il vostro installatore rabbocca il refrigerante, egli riporta la quantità di riempimento supplementare e la quantità totale di refrigerante nella seguente tabella.

Tipo di prodotto	Potenza nominale raffrescamento [kW]	Potenza nominale riscaldamento [kW]	Tipo refrigerante	Potenziale di riscaldamento globale (GWP) [kgCO ₂ eq.]	CO ₂ - equivalente della quantità del primo riempimento	Quantità del primo riempimento [kg]	Quantità di riempimento supplementare [kg]	Quantità di riempimento totale alla messa in funzione [kg]
CL3000i 26 E	2,64	2,93	R32	675	0,41	0,6	(Lunghezza del tubo-5) *0,012	
CL3000i 35 E	3,52	3,81	R32	675	0,44	0,65	(Lunghezza del tubo-5) *0,012	
CL3000i 53 E	5,28	5,57	R32	675	0,74	1,1	(Lunghezza del tubo-5) *0,012	
CL3000i 70 E	7,03	7,33	R32	675	0,98	1,45	(Lunghezza del tubo-5) *0,024	

Tab. 99 Portata minima sanitaria l/min Gas

3 Utilizzo

3.1 Panoramica dell'unità interna

Legenda della fig. 1:

- [1] Pannello protettivo superiore
- [2] Sede del filtro piccolo
- [3] Filtro dell'aria
- [4] Lato posteriore del display
- [5] Tasto funzionamento manuale
- [6] Deflettore aria

Display dell'unità interna

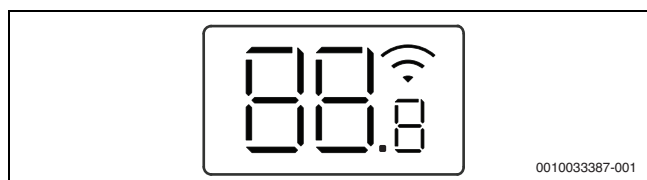

Simbolo	Spiegazione
Numero	Visualizzazione della temperatura
	Collegamento WLAN ¹⁾ attivo
	Viene visualizzato all'attivazione di alcune funzioni. Indica, con l'unità interna spenta, che il timer accensione è attivo.
OF	Viene visualizzato alla disattivazione di alcune funzioni.
dF	Sbrinamento automatico attivo
FP	Protezione antigelo attiva: l'unità interna mantiene la temperatura aria ambiente ad almeno 8 °C.
CL	La funzione di autopulizia è attiva (I clean)
Ex, Px, Fx	Codice disfunzione («x» sta per il numero del codice).

1) Disponibile come accessorio solo in abbinamento all'IP Gateway.

Tab. 100 Simboli sul display

3.2 Panoramica del termoregolatore ambiente

Tasti del termoregolatore ambiente

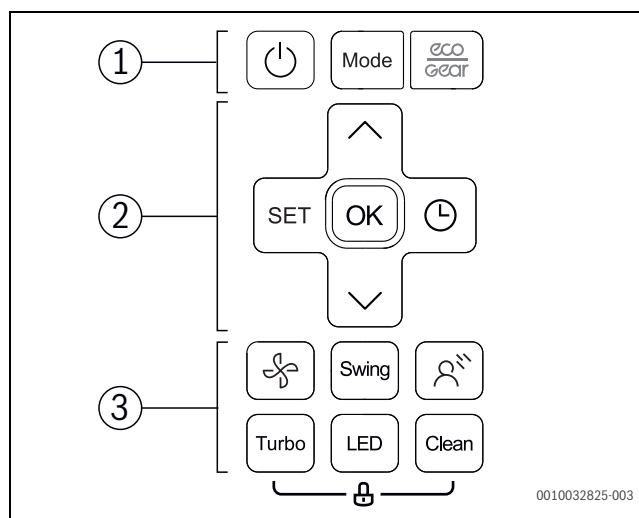

Pos.	Tasto	Funzione
1		Accensione/spegnimento.
	Mode	Impostare il tipo di funzionamento.
		Funzione di risparmio energetico
2	SET	Selezionare le funzioni di funzionamento avanzate.
	OK	Conferma della selezione.
		Impostare il timer.
		Aumentare la temperatura.
3		Ridurre la temperatura.
		Livello del ventilatore
	Swing	Impostare il modo swing.
		Flusso d'aria indiretto (Wind avoid me)
	Turbo	Raffrescamento/riscaldamento massimo
	LED	Spegnere il display dell'unità interna e il cicalino di allarme (Mute Mode).
	Clean	Autopulizia (I clean)

Tab. 101 Tasti del termoregolatore ambiente

Display del termoregolatore ambiente

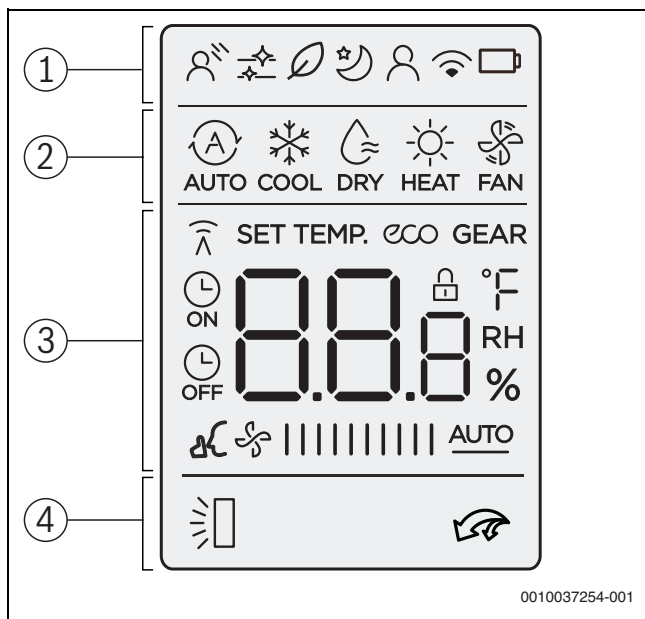

0010037254-001

Pos.	Simbolo	Spiegazione
1		Funzione operativa: flusso d'aria indiretto attivo (Wind avoid me).
		Infografica: l'autopulizia è attiva (I clean).
		Privo di funzione.
		Funzione operativa: il funzionamento in attenuazione è attivo.
		Funzione operativa: la funzione Seguimi è attiva (Follow Me); misurazione della temperatura sul termoregolatore ambiente.
		Infografica: funzione di comando wireless.
		Infografica: stato batteria
2		Tipo di funzionamento: automatico
		Tipo di funzionamento: raffreddamento
		Tipo di funzionamento: deumidificazione
		Tipo di funzionamento: riscaldamento
		Tipo di funzionamento: ventilazione
3		Visualizzazione di un valore: di default viene visualizzata la temperatura impostata, il livello del ventilatore o l'impostazione della programmazione oraria (se attiva).
		Infografica: trasmissione in corso; compare quando il termoregolatore ambiente sta trasmettendo un segnale all'unità interna.
		Infografica: la funzione di risparmio energetico è attiva.
		Infografica: la funzione di risparmio energetico è attiva.
		Infografica: il timer accensione/spegnimento è attivo.
		Infografica: la riduzione del rumore è attiva (Silent Mode).
		Visualizzazione di un valore: mostra il livello attuale del ventilatore. Esistono 10 livelli di potenza e l'impostazione AUTO per la termoregolazione automatica.

Pos.	Simbolo	Spiegazione
4		Infografica: il modo swing verticale automatico è attivo (alto/basso).
		Infografica: il raffreddamento/riscaldamento massimo è attivo.

Tab. 102 Simboli sul display

3.3 Utilizzo del termoregolatore ambiente

La portata del segnale è di 8 m. La presenza di ostacoli frapposti o l'uso di alcuni tipi di lampade fluorescenti nello stesso locale può interferire con la trasmissione del segnale.

- Puntare il termoregolatore ambiente verso la finestra di ricezione del segnale dell'apparecchio e premere il tasto desiderato. Alla ricezione del segnale, l'apparecchio emette un bip.

AVVISO

Alcune condizioni possono compromettere in modo permanente il regolare funzionamento del termoregolatore ambiente.

- Non esporre il termoregolatore ambiente alla luce solare diretta.
- Non lasciare il termoregolatore ambiente vicino a una fonte di riscaldamento.
- Proteggere il termoregolatore ambiente dall'umidità e dagli urti.

3.4 Impostazione del tipo di funzionamento principale

Accensione/spegnimento dell'apparecchio

- Premere il tasto per accendere o spegnere l'apparecchio. L'apparecchio si avvia con il tipo di funzionamento impostato.

Le impostazioni possono essere eseguite anche ad apparecchio spento. L'apparecchio memorizza le impostazioni anche in caso di interruzione dell'alimentazione elettrica.



Dopo lo spegnimento l'apparecchio resta in funzionamento in stand-by. L'intelligente tecnologia On/Off consente una modalità automatica di risparmio energetico nel funzionamento in stand-by (1 W standby).

Esercizio automatico

Nell'esercizio automatico l'apparecchio commuta automaticamente tra riscaldamento e raffreddamento per mantenere costante la temperatura desiderata.

- Premere ripetutamente il tasto **Mode** finché sul display non compare .
- Impostare la temperatura desiderata con i tasti \wedge e \vee .



Nell'esercizio automatico non è possibile impostare il livello del ventilatore.

Funzionamento in raffreddamento

- Premere ripetutamente il tasto **Mode** finché sul display non compare .
- Premere ripetutamente il tasto fino a raggiungere il livello desiderato per il ventilatore.
- Impostare la temperatura desiderata con i tasti \wedge e \vee .

Modalità ventilazione

- Premere ripetutamente il tasto **Mode** finché sul display non compare .
- Premere ripetutamente il tasto fino a raggiungere il livello desiderato per il ventilatore. Per impostare la termoregolazione automatica è possibile selezionare **AUTO**.



In modalità ventilazione non si può impostare o visualizzare la temperatura.



Funzionamento in deumidificazione

- Premere ripetutamente il tasto **Mode** finché sul display non compare .



Nel funzionamento in deumidificazione non è possibile impostare il livello del ventilatore.

Funzionamento in riscaldamento

- Premere il tasto **Mode** finché sul display non compare .
- Impostare la temperatura desiderata con i tasti **^** e **v**.
- Premere ripetutamente il tasto  fino a raggiungere il livello desiderato per il ventilatore.





In presenza di temperature esterne molto basse, la potenza termica dell'impianto di condizionamento potrebbe non bastare. Raccomandiamo di accendere anche altri generatori di calore.



3.5 Impostazione della programmazione oraria

I timer accensione e spegnimento possono essere impostati per un arco di tempo da 0 a 24 ore, con intervalli di 30 minuti per le prime 10 ore e successivamente con intervalli di 1 ora. Impostando il valore a 0 h, la programmazione oraria viene annullata.

Impostazione del timer accensione

- Premere ripetutamente il tasto  finché non compare il simbolo .
- Premere il tasto **^** o **v** per impostare l'ora desiderata. L'impostazione viene accettata poco dopo.

Impostazione del timer spegnimento

- Premere ripetutamente il tasto  finché non compare il simbolo .
- Premere il tasto **^** o **v** per impostare l'ora desiderata. L'impostazione viene accettata poco dopo.

Annullamento della programmazione oraria

- Selezionare con il tasto  la programmazione oraria interessata.
- Impostare 0.0 h. Poco dopo la programmazione oraria viene annullata.

Uso combinato delle programmazioni orarie

Le due programmazioni orarie possono essere impostate contemporaneamente. Ogni programmazione oraria può essere programmata in modo tale da attivarsi prima dell'altra.

- Impostazione dei timer accensione e spegnimento. Le impostazioni vengono combinate automaticamente.

Ora attuale	Ore 13:00
Impostazione timer accensione	4,0 h
Impostazione timer spegnimento	8,5 h
Orario di accensione	Ore 17:00
Tempo di spegnimento	Ore 21:30

Tab. 103 Esempio



Non è possibile impostare i timer accensione e spegnimento per far funzionare l'apparecchio a temperature diverse o con impostazioni differenti.

3.6 Altre funzioni

3.6.1 Impostazione del modo swing

AVVISO

Se le alette di convogliamento del flusso d'aria rimangono per lungo tempo nella posizione inferiore durante il funzionamento in raffrescamento, può verificarsi la fuoriuscita di condensa. Riportare manualmente le alette di convogliamento del flusso d'aria in posizione verticale può provocare disfunzioni.

- Per portare le alette di convogliamento del flusso d'aria in posizione verticale, utilizzare sempre il termoregolatore ambiente.

Modo swing orizzontale (sinistra/destra)

La posizione orizzontale deve essere regolata manualmente.

- Spegnerne l'unità interna e interrompere l'alimentazione elettrica.
- Ruotare verso il basso il deflettore aria (→ fig. 2).
- Ruotare manualmente le alette di convogliamento del flusso d'aria in senso orizzontale fino alla posizione desiderata.
- Riportare il deflettore aria nella posizione originaria.

Modo swing verticale automatico (alto/basso)

- Tenere premuto il tasto **Swing** per più di 2 secondi per attivare il modo swing verticale automatico. Il termoregolatore ambiente mostra il simbolo .
- Per uscire dal modo swing verticale automatico: premere di nuovo il tasto **Swing**.

Posizione di pulizia

Per semplificare le operazioni di pulizia, è possibile portare le alette di convogliamento del flusso d'aria in una particolare posizione (variabile in funzione del modello).

- Con l'apparecchio spento, premere contemporaneamente i tasti **Mode** e **Swing** per un secondo.
- Per abbandonare la posizione di pulizia: premere di nuovo entrambi i tasti.

3.6.2 Commutazione della visualizzazione e del cicalino di allarme (Mute Mode)

- Per spegnere o accendere il display dell'unità interna e il cicalino di allarme: premere il tasto **LED**.
- Per visualizzare la temperatura aria ambiente attuale: premere il tasto **LED** per 5 secondi.
- Per visualizzare la temperatura impostata: premere il tasto **LED** per altri 5 secondi.

3.6.3 Funzioni di risparmio energetico



Le funzioni di risparmio energetico possono essere selezionate soltanto nel funzionamento in raffrescamento.

Sull'apparecchio è possibile selezionare le seguenti funzioni di risparmio energetico:

- **ECO**: funzionamento con velocità del ventilatore **AUTO** e temperatura impostata ad almeno 24 °C
- **GEAR (75%)**: riduzione del consumo di corrente del 25%
- **GEAR (50%)**: riduzione del consumo di corrente del 50%
- Nessuno dei simboli sopra riportati: funzionamento normale

- ▶ Per attivare una funzione di risparmio energetico, premere ripetutamente il tasto  finché non viene visualizzata la funzione desiderata.



La funzione **ECO** imposta automaticamente la temperatura a 24 °C, se precedentemente la temperatura era impostata su un valore inferiore. La funzione si disattiva non appena la temperatura scende sotto i 24 °C.

3.6.4 Riduzione del rumore (Silent Mode)

Questa funzione riduce la rumorosità dell'unità interna ed esterna durante il funzionamento. È particolarmente utile per non disturbare i vicini nelle ore notturne.

- ▶ Durante il funzionamento, premere il tasto  per 2 secondi.

Per terminare la funzione:

- ▶ premere di nuovo il tasto  per 2 secondi.

-oppure-

- ▶ premere il tasto , il tasto **Mode**, il tasto **Turbo** o il tasto **Clean**.



Durante il funzionamento silenzioso dell'unità esterna potrebbe risultare impossibile raggiungere la potenza utile frigorifera/termica a causa del funzionamento a bassa frequenza del compressore.

3.6.5 Flusso d'aria indiretto (Wind avoid me)

Questa funzione impedisce che il flusso d'aria investa direttamente il corpo delle persone.



La funzione è disponibile soltanto nel funzionamento in raffrescamento, nel funzionamento in deumidificazione e nella modalità ventilazione.

3.6.6 Raffrescamento/riscaldamento massimo

Con il raffrescamento/riscaldamento massimo l'unità interna funziona alla massima potenza per riscaldare o raffrescare velocemente il locale.

- ▶ Raffrescamento massimo: attivare il funzionamento in raffrescamento e premere il tasto **Turbo**.
- ▶ Riscaldamento massimo: attivare il funzionamento in riscaldamento e premere il tasto **Turbo**.

Per terminare la funzione:

- ▶ premere di nuovo il tasto **Turbo**.

3.6.7 Autopulizia (I clean)

L'apparecchio dispone di una funzione di autopulizia dell'evaporatore. La funzione di autopulizia congela polvere, muffa e grasso. Successivamente ha luogo un ciclo di sbrinamento rapido e di essiccazione ad aria calda.

- ▶ Per attivare l'autopulizia: premere il tasto **Clean**. Durante l'autopulizia, sul display dell'unità interna compare **CL**. Dopo 20 - 45 minuti l'autopulizia si conclude automaticamente.

3.6.8 Protezione antigelo (8 °C Heating)

La protezione antigelo può essere attivata per mantenere la temperatura aria ambiente ad almeno 8 °C.

- ▶ Nel funzionamento in riscaldamento, premere 2x il tasto  entro 1 secondo. L'apparecchio rimane spento finché la temperatura non scende sotto gli 8 °C.

Per terminare la funzione:





- ▶ premere il tasto , il tasto **Mode**, il tasto **Turbo** o il tasto **Clean**.

3.6.9 Blocco dei tasti

Il blocco dei tasti permette di disabilitare i tasti del termoregolatore ambiente.

- ▶ Per attivare/disattivare il blocco dei tasti: premere contemporaneamente il tasto **Clean** e il tasto **Turbo** per 5 secondi. Quando è attivo il blocco dei tasti, sul display compare il simbolo .

3.6.10 Funzioni avanzate

- ▶ Premere il tasto **Set**.
- ▶ Selezionare la funzione con il tasto **Set** o con i tasti , .
 -  = funzione di riposo
 -  = funzione Seguimi
 -  = funzione di comando wireless
- ▶ Confermare la selezione con il tasto **OK**.

Per terminare la funzione:

- ▶ ripetere le operazioni sopra descritte.

Funzionamento notturno

Questa funzione serve a risparmiare energia nelle ore di riposo. Dopo un'ora l'apparecchio riscalda o raffresca con minore potenza. A questo scopo, la temperatura impostata viene modificata di 1 °C. Dopo due ore la temperatura impostata varia di nuovo di 1 °C. Successivamente la temperatura si mantiene su questo valore.



La funzione non è disponibile nel funzionamento in deumidificazione e nella modalità ventilazione.

Funzione Seguimi (Follow Me)

Questa funzione attiva nel termoregolatore ambiente la misurazione della temperatura a intervalli di 3 minuti nel punto in cui si trova al momento il termoregolatore. L'unità interna viene quindi gestita in funzione di questi valori di misura.



La funzione è disponibile solo nel funzionamento in raffrescamento, nel funzionamento in riscaldamento e nell'esercizio automatico.

Funzione di comando wireless

Questa funzione serve a instaurare una connessione via WLAN. Se l'apparecchio non mostra la funzione, premere per sette volte in rapida successione il tasto **LED**.



Per instaurare la connessione con la WLAN è necessario che l'apparecchio disponga di un IP Gateway integrato (accessorio abbinabile).

4 Risoluzione dei problemi

4.1 Disfunzioni con visualizzazione (Self diagnosis function)

Se durante il funzionamento si verifica una disfunzione, i LED lampeggiano a lungo oppure sul display viene visualizzato un codice disfunzione (ad es. EH 02).

Se la disfunzione permane per più di 10 minuti:

- ▶ interrompere per breve tempo l'alimentazione elettrica e quindi riaccendere l'unità interna.

Se non è possibile eliminare la disfunzione:

- ▶ chiamare il servizio assistenza clienti e comunicare il codice disfunzione e i dati dell'apparecchio.

4.2 Disfunzioni senza visualizzazione

Se durante il funzionamento si verificano disfunzioni che non è possibile eliminare:

- chiamare il servizio assistenza clienti e comunicare la disfunzione e i dati dell'apparecchio.

Disfunzione	Possibile causa
La potenza dell'unità interna è insufficiente.	La temperatura è impostata su un valore troppo alto o troppo basso. Il filtro dell'aria è sporco e deve essere pulito. Condizioni ambientali sfavorevoli per l'unità interna, ad es. oggetti che ostruiscono le aperture dell'aria dell'apparecchio, porte/finestre aperte nel locale o presenza di forti fonti di calore. È attivo il funzionamento silenzioso e quindi l'apparecchio non può sfruttare la sua massima potenza.
L'unità interna non si accende.	L'unità interna dispone di un meccanismo di protezione contro i sovraccarichi. Possono essere necessari fino a 3 minuti di attesa per poter avviare di nuovo l'unità interna. Le batterie del termoregolatore ambiente sono scariche. La programmazione oraria è attiva.
Il tipo di funzionamento è passato dal raffrescamento o riscaldamento alla modalità ventilazione.	L'unità interna cambia tipo di funzionamento per evitare la formazione di gelo. La temperatura impostata è stata raggiunta provvisoriamente.
L'unità interna produce una nebbiolina bianca.	Nelle regioni umide, la forte differenza di temperatura tra l'aria ambiente e l'aria condizionata può causare la formazione di una nebbiolina bianca.
L'unità interna e l'unità esterna producono una nebbiolina bianca.	Quando dallo sbrinamento automatico si passa subito al funzionamento in riscaldamento, la maggiore umidità dell'aria può provocare la formazione di nebbiolina bianca.
L'unità interna e l'unità esterna sono rumorose.	L'unità interna può emettere un fruscio quando la griglia di aerazione ritorna nella propria posizione. Un lieve sibilo è normale durante il funzionamento. Il rumore è prodotto dalla circolazione del refrigerante. Un cigolio può verificarsi per effetto della dilatazione o contrazione delle parti in metallo e in plastica dell'apparecchio durante il riscaldamento/raffrescamento. L'unità esterna emette durante il funzionamento anche altri rumori, che sono normali.
L'unità interna o l'unità esterna espelle polvere.	Quando gli apparecchi rimangono spenti a lungo senza essere stati coperti, al loro interno si può accumulare della polvere.
Cattivo odore durante il funzionamento.	I cattivi odori presenti nell'aria possono penetrare all'interno degli apparecchi, che a loro volta possono poi diffonderli nell'ambiente. Il filtro dell'aria potrebbe essere ammuffito e in tal caso deve essere pulito.
Il ventilatore dell'unità esterna non è sempre acceso.	Per garantire un funzionamento ottimale, la regolazione del ventilatore è variabile.
Il funzionamento è irregolare o imprevedibile oppure l'unità interna non reagisce.	Le interferenze provocate da ripetitori di telefonia mobile o da forti amplificatori di segnale possono influenzare l'unità interna. ► Scollegare per breve tempo l'unità interna dall'alimentazione elettrica e riavviarla.
Il deflettore aria o le alette di convogliamento del flusso non si muovono correttamente.	Il deflettore aria o le alette di convogliamento del flusso sono stati spostati manualmente oppure non sono stati montati correttamente. ► Spegnerne l'unità interna e controllare se i componenti sono correttamente innestati in posizione. ► Accendere l'unità interna.

Tab. 104

5 Manutenzione



ATTENZIONE

Pericolo di scossa elettrica o di parti mobili

- Prima di qualsiasi lavoro di manutenzione, interrompere l'alimentazione elettrica.
- Per i lavori di manutenzione non riportati in questo elenco, rivolgersi a un'azienda specializzata autorizzata.

5.1 Sostituzione batterie

Sono necessarie 2 batterie AAA. Si sconsiglia l'uso di batterie ricaricabili.

- Rimuovere il coperchio del vano batterie (→ fig. 3).

- Introdurre le batterie nuove, prestando attenzione alla corretta polarità.
- Applicare di nuovo il coperchio del vano batterie.

5.2 Pulizia dell'apparecchio e del termoregolatore ambiente

AVVISO

Danni all'apparecchio in caso di pulizia impropria!

- Non spruzzare o versare acqua direttamente sull'apparecchio.
- Non utilizzare acqua calda, polvere abrasiva o solventi aggressivi.
- Pulire l'unità interna e il termoregolatore ambiente con un panno morbido.
- Per la pulizia dell'unità esterna, rivolgersi esclusivamente a un'azienda specializzata autorizzata.

5.3 Pulizia dei filtri dell'aria

AVVISO

Il filtro dell'aria può deformarsi se esposto alla luce solare diretta.

- ▶ Non esporre il filtro dell'aria alla luce solare diretta.

Pulire i filtri dell'aria ogni 2 settimane, nonché prima e dopo lunghi periodi di inattività.

- ▶ Spegnerne l'unità interna.
- ▶ Ruotare verso l'alto il pannello protettivo superiore dell'unità interna.
- ▶ Spingere verso l'alto il filtro dell'aria ed estrarlo (→ fig. 4).
- ▶ Rimuovere i filtri piccoli dell'aria, se presenti (→ fig. 1, [2]).
- ▶ Pulire i filtri piccoli dell'aria con un aspirapolvere portatile.
- ▶ Lavare il filtro grande dell'aria con acqua calda e un detergente delicato e lasciarlo asciugare all'ombra.
- ▶ Applicare di nuovo i filtri piccoli e il filtro grande dell'aria.

5.4 Spegnimento per periodi prolungati

Prima dello spegnimento per periodi prolungati:

- ▶ pulire i filtri dell'aria.
- ▶ Attivare l'autopulizia dell'unità interna con il tasto **Clean**.
- ▶ Dopo l'autopulizia, attivare la modalità ventilazione per il tempo necessario ad asciugare completamente l'unità interna.
- ▶ Spegnerne l'unità interna e scollegarla dall'alimentazione elettrica.
- ▶ Rimuovere le batterie dal termoregolatore ambiente.
- ▶ Proteggere gli apparecchi dalla polvere.

5.5 Funzionamento manuale

AVVISO

Danni all'apparecchio in caso di funzionamento improprio

Il funzionamento manuale non è destinato all'uso continuo.

- ▶ Utilizzarlo solo per l'esecuzione di prove o in caso di emergenza.
- ▶ Utilizzarlo solo per brevi periodi.

- ▶ Spegnerne l'unità interna.
- ▶ Ruotare verso l'alto il pannello protettivo superiore dell'unità interna.
- ▶ Con un oggetto sottile premere il tasto del funzionamento manuale in raffreddamento:
 - premendo una volta: attivazione forzata dell'esercizio automatico.
 - Premendo due volte: attivazione forzata del funzionamento in raffreddamento.
 - Premendo tre volte: spegnimento dell'unità interna.
- ▶ Per ripristinare il normale funzionamento, utilizzare il termoregolatore ambiente.

6 Protezione ambientale e smaltimento

La protezione dell'ambiente è un principio fondamentale per il gruppo Bosch.

La qualità dei prodotti, il risparmio e la tutela dell'ambiente sono per noi obiettivi di pari importanza. Ci atteniamo scrupolosamente alle leggi e alle norme per la protezione dell'ambiente.

Per proteggere l'ambiente impieghiamo la tecnologia e i materiali migliori tenendo conto degli aspetti economici.

Imballo

Per quanto riguarda l'imballo ci atteniamo ai sistemi di riciclaggio specifici dei rispettivi paesi, che garantiscono un ottimale riutilizzo.

Tutti i materiali impiegati per gli imballi rispettano l'ambiente e sono riutilizzabili.

Apparecchi obsoleti

Gli apparecchi dismessi contengono materiali che possono essere riciclati.

I componenti sono facilmente separabili. Le materie plastiche sono contrassegnate. In questo modo è possibile classificare i vari componenti e destinarli al riciclaggio o allo smaltimento.

Apparecchi elettronici ed elettrici di generazione precedente



Questo simbolo significa che il prodotto non può essere smaltito insieme agli altri rifiuti, ma deve essere conferito nelle aree ecologiche adibite alla raccolta, al trattamento, al riciclaggio e allo smaltimento dei rifiuti.

Il simbolo è valido nei Paesi in cui vigono norme sui rifiuti elettronici, ad es. la "Direttiva europea 2012/19/CE sui rifiuti di apparecchiature elettriche ed elettroniche". Tali norme definiscono nei singoli Paesi le condizioni generali per la restituzione e il riciclaggio di rifiuti di apparecchiature elettriche ed elettroniche.

Poiché gli apparecchi elettronici possono contenere sostanze pericolose, devono essere riciclati in modo responsabile per limitare il più possibile eventuali danni ambientali e pericoli per la salute umana. Il riciclaggio dei rifiuti di apparecchiature elettriche ed elettroniche contribuisce inoltre a preservare le risorse naturali.

Per maggiori informazioni sullo smaltimento ecologico dei rifiuti di apparecchiature elettriche ed elettroniche invitiamo a rivolgersi agli enti locali preposti, all'azienda di smaltimento rifiuti di competenza o al rivenditore presso il quale si è acquistato il prodotto.

Per ulteriori informazioni consultare:

www.bosch-homecomfortgroup.com/en/company/legal-topics/weee/

Batterie

Le batterie non possono essere smaltite nei rifiuti domestici. Le batterie usate devono essere smaltite nei centri di raccolta in loco.

Refrigerante R32



L'apparecchio contiene un gas serra fluorurato R32 (potenziale di riscaldamento globale 675¹⁾) con infiammabilità e tossicità ridotte (A2L o A2).

La quantità contenuta è indicata sulla targhetta identificativa dell'unità esterna.

I refrigeranti sono un pericolo per l'ambiente e devono essere raccolti e smaltiti separatamente.

7 Informativa sulla protezione dei dati



Robert Bosch S.p.A., Società Unipersonale, Via M.A. Colonna 35, 20149 Milano, Italia, elabora informazioni su prodotti e installazioni, dati tecnici e di collegamento, dati di comunicazione, dati di cronologia clienti e registrazione prodotti per fornire funzionalità prodotto (art. 6 (1) sottopar. 1 (b) GDPR), per

adempiere al proprio dovere di vigilanza unitamente a ragioni di sicurezza e tutela del prodotto (art. 6 (1) sottopar. 1 (f) GDPR), per salvaguardare i propri diritti in merito a garanzia e domande su registrazione di prodotti (art. 6 (1) sottopar. 1 (f) GDPR), nonché per analizzare la distribuzione dei prodotti e fornire informazioni personalizzate e offerte correlate al prodotto (art. 6 (1) sottopar. 1 (f) GDPR). Al fine di fornire servizi come vendita e marketing, gestione contratti e pagamenti, programmazione servizi hotline e data hosting possiamo commissionare e trasferire dati a fornitori di servizi esterni e/o aziende affiliate a Bosch. Talvolta, ma soltanto con adeguata garanzia di tutela, i dati personali potrebbero essere trasferiti a destinatari non ubicati nello Spazio Economico Europeo. Ulteriori informazioni sono disponibili su richiesta. Può rivolgersi al Titolare del trattamento dei dati presso Data Protection Officer, Information Security and Privacy (C/ISP), Robert Bosch GmbH, Postfach 30 02 20, 70442 Stoccarda, GERMANIA.

Ha il diritto di opporsi in qualsiasi momento al trattamento dei dati personali in base all'art. 6 (1) sottopar. 1 (f) GDPR in riferimento alla sua situazione in particolare o in caso di utilizzo a fini di direct marketing. Per esercitare tali diritti ci contatti tramite DPO@bosch.com. Segua il Codice QR per ulteriori informazioni.

1) secondo l'appendice I del Regolamento (UE) n. 517/2014 del Parlamento e del Consiglio europeo del 16 aprile 2014).

Turinys

1	Simbolių paaiškinimas ir saugos nuorodos	111
1.1	Simbolių paaiškinimas	111
1.2	Bendrieji saugos nurodymai	111
1.3	Naudojimosi instrukcija nurodymai	112
2	Duomenys apie gaminį	112
2.1	Atitikties deklaracija	112
2.2	Nuotolinio valdymo pulto techniniai duomenys ..	112
2.3	Naudojimas su "Multi-Split" oro kondicionavimo sistema	112
2.4	Šaldymo agento duomenys	112
3	Valdymas	113
3.1	Vidinio bloko apžvalga	113
3.2	Nuotolinio valdymo pulto apžvalga	113
3.3	Nuotolinio valdymo pulto naudojimas	114
3.4	Pagrindinio veikimo režimo nustatymas	114
3.5	Laikmačio nustatymas	115
3.6	Kitos funkcijos	115
3.6.1	Pasukimo funkcijos nustatymas	115
3.6.2	Rodmens ir pavojaus signalo žirzeklio perjungimas (Mute Mode)	115
3.6.3	Energijos taupymo funkcijos	115
3.6.4	Triukšmo mažinimas (Silent Mode)	116
3.6.5	Netiesioginė oro srovė (Wind avoid me)	116
3.6.6	Greitas atvėsinimas/greitas pašildymas	116
3.6.7	Savaiminis valymas (I clean)	116
3.6.8	Apsauga nuo užšalimo (8 °C Heating)	116
3.6.9	Klaviatūros blokavimas	116
3.6.10	Papildomos veikimo funkcijos	116
4	Trikčių šalinimas	116
4.1	Triktytis ir rodmens (Self diagnosis function)	116
4.2	Ekrane nerodomas triktys	116
5	Techninė priežiūra	117
5.1	Baterijų keitimas	117
5.2	Įrenginio ir nuotolinio valdymo pulto valymas	117
5.3	Oro filtro valymas	117
5.4	Ilgesnis eksploatacijos nutraukimas	117
5.5	Rankinis režimas	118
6	Aplinkosauga ir utilizavimas	118
7	Duomenų apsaugos pranešimas	118

1 Simbolių paaiškinimas ir saugos nuorodos

1.1 Simbolių paaiškinimas

Įspėjamosios nuorodos

Įspėjamosiose nuorodose esantys įspėjamieji žodžiai nusako pasekmių pobūdį ir sunkumą, jei nebus imamasi apsaugos nuo pavojaus priemonių.

Šiame dokumente gali būti vartojami žemiau pateikti įspėjamieji žodžiai, kurių reikšmė yra apibrėžta:

 **PAVOJUS**

PAVOJUS reiškia, kad nesilaikant nurodymų bus sunkiai ar net mirtinai sužaloti asmenys.

 **ĮSPĖJIMAS**

ĮSPĖJIMAS reiškia, kad galimi sunkūs ar net mirtini asmenų sužalojimai.

 **PERSPĖJIMAS**

PERSPĖJIMAS reiškia, kad galimi vidutiniai asmenų sužalojimai.





PRANEŠIMAS

PRANEŠIMAS reiškia, kad galima materialinė žala.

Svarbi informacija



Svarbi informacija, kai nekeliamas pavojus žmonėms ir materialiajam turtui, žymima pavaizduotu informacijos simboliu.

Simbolis	Reikšmė
	Įspėjimas dėl liepsniųjų medžiagų: šaldymo agentas R32 šiame gaminyje yra vidutiniškai degios ir vidutiniškai toksiškos dujos (A2L arba A2).
	Atlikdami įrengimo ir techninės priežiūros darbus, mūvėkite apsaugines pirštines.
	Techninės priežiūros darbus turi atlikti kvalifikuotas asmuo, laikydamasis naudojimo instrukcijoje pateiktų nurodymų.
	Eksploduodami laikykitės naudojimo instrukcijoje pateiktų nurodymų.

Lent. 105

1.2 Bendrieji saugos nurodymai

▲ Nuorodos tikslinei grupei

Ši naudojimo instrukcija skirta kondicionieriaus naudotojui. Būtina laikytis visose su įrenginiu susijusiose instrukcijose pateiktų nurodymų. Nesilaikant nurodymų, galima patirti materialinės žalos, gali būti sužaloti asmenys ir net gali iškilti pavojus gyvybei.

- ▶ Prieš pradėdami bet kurias įrenginio sudedamąsias dalis, perskaitykite naudojimo instrukcijas ir laikykite jas saugioje vietoje.
- ▶ Laikykitės saugos ir įspėjamųjų nuorodų.

▲ Naudojimas pagal paskirtį

Vidinis blokas yra skirtas montavimui pastato viduje, jis yra su jungtimi, skirta prijungti prie išorinio bloko, ir kitais sistemos komponentais, pvz., reguliatoriais.

Išorinis blokas yra skirtas montavimui lauke, jis yra su jungtimi, skirta prijungti prie vieno ar kelių vidinių blokų, ir kitais sistemos komponentais, pvz., regulatoriais.

Kondicionierius skirtas naudoti tik komerciškai / privačiai vietoje, kuriose temperatūros nuokrypiai nuo nustatytų verčių nekelia pavojaus gyviems organizmams ir daiktams. Kondicionierius neskirtas norimam absoliučiajam oro drėgnumui reguliuoti ir išlaikyti.

Bet koks kitoks naudojimas laikomas naudojimu ne pagal paskirtį. Įrenginį naudojant ne pagal paskirtį ir dėl šios priežasties atsiradus defektams garantiniai įsipareigojimai netaikomi.

Norint montuoti specialiose vietose (požeminiame garaže, techninėse patalpose, balkone arba bet kokiaje pusiau atviroje vietoje):

- ▶ Pirmiausia laikykitės techninėje dokumentacijoje pateiktų montavimo vietai keliamų reikalavimų.

Šaldymo agento keliamo bendrieji pavojai

- ▶ Šis įrenginys yra pripildytas šaldymo agento. Šaldymo agento dujos, kontaktuodamos su ugnimi, gali sudaryti nuodingas dujas.
- ▶ Kreipkitės į specializuotą įmonę, kad sistemą reguliariai patikrintų ir pagal poreikį atliktų techninę priežiūrą.
- ▶ Jei įtariate, kad yra šaldymo agento nuotėkis, patalpą gerai išvėdinkite ir informuokite įgaliotą šildymo sistemų techninės priežiūros įmonę.

Permontavimas ir remontas

Atlikus netinkamus kondicionieriaus pakeitimus, galimi asmenų sužalojimai ir/arba materialinė žala.

- ▶ Darbus leidžiama atlikti tik įgaliotai specializuotai įmonei.
- ▶ Nekeiskite išorinio bloko, vidinio bloko ar kitų kondicionieriaus dalių.
- ▶ Prieš pradėdami bet kokius techninės priežiūros darbus, atjunkite kondicionierių nuo elektros srovės tiekimo sistemos.

Nuorodos, kaip elgtis su įrenginiu

Netinkamas kondicionieriaus naudojimas gali pakenkti Jūsų sveikatai.

- ▶ Oro srautas neturi būti nukreiptas į kūną ilgesnį laiką.
- ▶ Užtikrinkite, kad patalpos temperatūra būtų tinkama patalpoje esantiems asmenims, pvz., kūdikiams, vaikams, vyresnio amžiaus žmonėms, iš lovos nepakylantiems ligoniams ir neįgaliems žmonėms.
- ▶ Įrenginį niekada neikiškite daiktų, nes galite susižaloti.

Netinkamai elgiantis su įrenginiu, galimas įrenginio galios sumažėjimas, įrenginio pažeidimų atsiradimas bei asmenų sužalojimas.

- ▶ Neužblokuokite įrenginio oro įleidimo ir oro išleidimo angų.
- ▶ Įrenginiui veikiant uždarykite langus ir duris.
- ▶ Saugokite, kad į vidinį bloką nepatektų vandens.
- ▶ Reguliariai tikrinkite, ar nesusidėvėjęs ir ar gerai pritvirtintas išorinio bloko montavimo rėmas.
- ▶ Ant išorinio bloko draudžiama dėti daiktus, taip pat draudžiama ant jo lipti žmonėms.
- ▶ Užtikrinkite, kad vidinio bloko pastatymo patalpoje nebūtų dulkių, garų ir drėgmės.
- ▶ Netoli įrenginių nenaudokite labai degių dujų, pvz., iš purškiamųjų flakonų.
- ▶ Jei atrodo, kad su kondicionieriumi kažkas negerai (pvz., degėsio kvapas, pažeistas kabelis), eksploatavimą nedelsdami nutraukite ir atjunkite elektros srovės tiekimą.

2.4 Šaldymo agento duomenys

Šiame įrenginyje yra **fluorintų šiltnamio efektą sukeliančių dujų**, kurios naudojamos kaip šaldymo agentas. Blokas yra hermetiškas. Žemiau pateikti šaldymo agento duomenys atitinka ES reglamento Nr. 517/2014 dėl fluorintų šiltnamio efektą sukeliančių dujų reikalavimus.

Elektrinių įrenginių, skirtų naudoti namų ūkyje ir panašiais tikslais, sauga

Siekiant išvengti elektrinių įrenginių keliamo pavojaus, remiantis EN 60335-1, reikia laikytis šių reikalavimų:

„Vaikams nuo 8 metų ir asmenims su ribotais fiziniais, jusliniais ir intelektualiais gebėjimais, neturintiems pakankamai patirties ar žinių, šį įrenginį leidžiama naudoti tik prižiūrint kitam asmeniui arba jei jie buvo instruktuoti, kaip įrenginiu saugiai naudotis ir žino apie galimus pavojus. Vaikams su įrenginiu žaisti draudžiama. Vaikams atlikti valymo ir naudotojui skirtus techninės priežiūros darbus, jei neprižiūri kitas asmuo, draudžiama.“

„Jei pažeidžiamas prijungimo prie tinklo laidas, siekiant išvengti pavojaus, dėl jo pakeitimo privaloma kreiptis į gamintoją, klientų aptarnavimo tarnybą arba kvalifikuotą asmenį.“

1.3 Naudojimosi instrukcija nurodymai

Visus paveikslėlius rasite šios instrukcijos gale. Tekste yra nuorodos į paveikslėlius.

Šie gaminiai, priklausomai nuo modelio, gali skirtis, nei pavaizduota šios instrukcijos paveikslėliuose.

2 Duomenys apie gaminį

2.1 Atitikties deklaracija

Šio gaminio konstrukcija ir funkcionavimas atitinka Europos Sąjungos ir nacionalinius reikalavimus.

 CE ženklą patvirtinama, kad gaminys atitinka visų privalomųjų ES direktyvų, kurios numato šio ženklo žymėjimą, reikalavimus.

Visas atitikties deklaracijos tekstas pateiktas internete: www.bosch-homecomfort.lt.

2.2 Nuotolinio valdymo pulto techniniai duomenys

Įtampos tiekimo linija	2 AAA baterijos
Signalo veikimo nuotolis	8 m
Leidžiama aplinkos temperatūra	-5 °C ... 60 °C

Lent. 106

2.3 Naudojimas su "Multi-Split" oro kondicionavimo sistema

Vidinis blokas sistemoje gali būti naudojamas su "Multisplit" oro kondicionieriumi. Tokiu atveju yra deaktyvintos šios funkcijos:

- Energijos taupymo funkcijos **ECO** ir **GEAR**
- Savaiminis valymas (I clean)
- Triukšmo mažinimas (Silent Mode)
- Rankinis režimas
- Ištekiančio šaldymo agento aptikimas
- Automatinis energijos taupymo režimas veikiant budėjimo režimu (1 W standby)

i

Nurodymas naudotojui: jei jūsų montuotojas papildė šaldymo agento, tai papildomą užpildė kiekį ir bendrą šaldymo agento kiekį įrašo žemiau esančioje lentelėje.

Gaminio tipas	Vėsinimo vardinė galia [kW]	Šildymo vardinė galia [kW]	Šaldymo agento tipas	Globalinio šiltėjimo potencialas (GWP) [kgCO ₂ ekv.]	Co ₂ pirmojo užpildymo ekvivalentas	Pirmojo užpildymo kiekis [kg]	Papildomi užpildymo kiekiai [kg]	Bendras užpildymo kiekis paleidimo eksploatauoti metu [kg]
CL3000i 26 E	2,64	2,93	R32	675	0,41	0,6	(Vamzdžio ilgis-5) *0,012	
CL3000i 35 E	3,52	3,81	R32	675	0,44	0,65	(Vamzdžio ilgis-5) *0,012	
CL3000i 53 E	5,28	5,57	R32	675	0,74	1,1	(Vamzdžio ilgis-5) *0,012	
CL3000i 70 E	7,03	7,33	R32	675	0,98	1,45	(Vamzdžio ilgis-5) *0,024	

Lent. 107 F dujos

3 Valdymas

3.1 Vidinio bloko apžvalga

1 pav. paaiškinimai:

- [1] Viršutinis dangtis
- [2] Vieta mažam filtrui
- [3] Oro filtras
- [4] Ekranas užpakalinė pusė
- [5] Rankinio režimo mygtukas
- [6] Oro deflektorius

Vidinio bloko ekranas

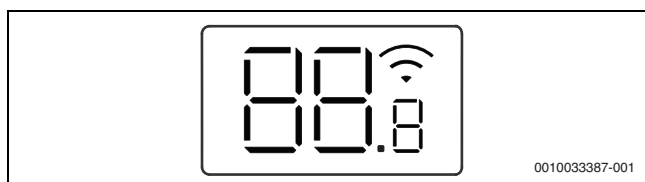

Simbolis	Paaiškinimas
Skaitmuo	Temperatūros rodmenys
o	
Wi-Fi simbolis	WLAN jungtis ¹⁾ aktyvus
ON simbolis	Rodoma, kai įjungiamos kai kurios funkcijos. Esant išjungtam vidiniam blokui rodo, kad yra suaktyvintas įjungimo laikmatis.
OF	Rodoma, kai išjungiamos kai kurios funkcijos.
dF	Suaktyvintas automatinis atitirpinimas
AT	Suaktyvinta apsauga nuo užšalimo: vidinis blokas palaiko patalpos temperatūrą mažiausiai iki 8 °C.
CL	Suaktyvinta savaiminio valymo funkcija (I clean)
Ex, Px, Fx	Trikties kodas („x“ gali būti bet koks skaitmuo).

1) Galima tik su IP tinklų sietuvu, naudojamu kaip priedas.

Lent. 108 Simboliai ekrane

3.2 Nuotolinio valdymo pulto apžvalga

Nuotolinio valdymo pulto mygtukai

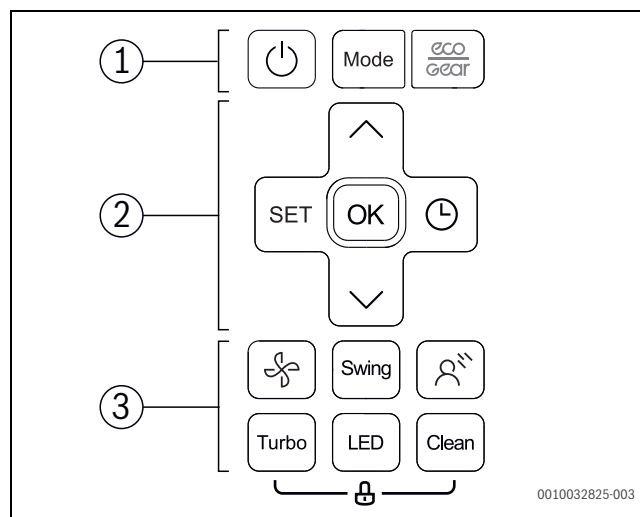

Poz.	Mygtukas	Funkcija
1	Power	Įjungimas/Išjungimas.
	Režimas	Veikimo režimo nustatymas.
	eco gear	Energijos taupymo funkcija
2	SET	Papildomų veikimo funkcijų parinkimas.
	OK	Pasirinkimo patvirtinimas.
	⌚	Laikmačio nustatymas.
	^	Temperatūros padidėjimas.
	v	Temperatūros sumažėjimas.
3	🌀	Ventiliatoriaus pakopos
	Swing	Pasukimo funkcijos nustatymas.
	👤	Netiesioginė oro srovė (Wind avoid me)
	Turbo	Greitas atvėsinimas/greitas pašildymas
	LED	Vidinio bloko ekranas ir pavojaus signalo žirzeklio išjungimas (Mute Mode).
	Clean	Savaiminis valymas (I clean)

Lent. 109 Nuotolinio valdymo pulto mygtukai

Nuotolinio valdymo pulto rodmuo

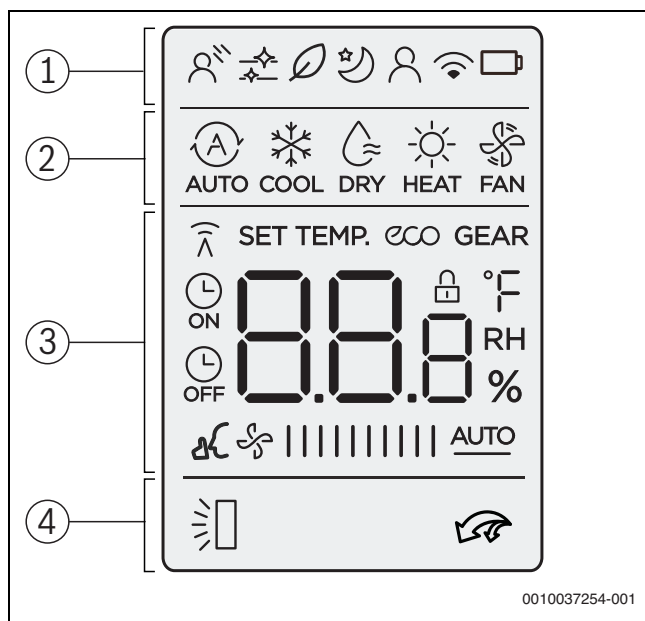

Poz.	Simbolis	Paaiškinimas
1		Veikimo funkcija: suaktyvinta netiesioginė oro srovė (Wind avoid me).
		Informacinis grafinis vaizdas: suaktyvintas savaiminis valymas (I clean).
		Be funkcijos.
		Veikimo funkcija: suaktyvintas taupaus šildymo režimas.
		Veikimo funkcija: suaktyvinta "Sėkti mane" funkcija (Follow Me); temperatūros matavimas nuotolinio valdymo pulte.
		Informacinis grafinis vaizdas: belaidė valdymo funkcija.
		Informacinis grafinis vaizdas: baterijos būklė
2		Veikimo režimas: automatinis režimas
		Veikimo režimas: vėsinimo režimas
		Veikimo režimas: drėgmės šalinimo režimas
		Veikimo režimas: šildymo režimas
		Veikimo režimas: ventiliatoriaus režimas
3		Vertės rodmuo: standartiškai rodo nustatytą temperatūrą, ventiliatoriaus greitį arba (esant suaktyvintam laikmačiui) laikmačio nustatymą.
		Informacinis grafinis vaizdas: perdavimo rodmuo; įsizižiebja, kai nuotolinio valdymo pultas vidiniam blokui siunčia signalą.
		Informacinis grafinis vaizdas: suaktyvinta energijos taupymo funkcija.
		Informacinis grafinis vaizdas: suaktyvinta energijos taupymo funkcija.
		Informacinis grafinis vaizdas: suaktyvintas įjungimo/išjungimo laikmatis.
		Informacinis grafinis vaizdas: suaktyvintas triukšmo mažinimas (Silent Mode).
		Vertės rodmuo: rodo esamą ventiliatoriaus pakopą. Yra 10 skirtingų galios pakopų ir automatinio reguliavimo nustatymas AUTO .

Poz.	Simbolis	Paaiškinimas
4		Informacinis grafinis vaizdas: suaktyvinta automatinė vertikalaus pasukimo funkcija (aukštyn/žemyn).
		Informacinis grafinis vaizdas: suaktyvintas greitas atvėsinimas/greitas pašildymas.

Lent. 110 Simboliai ekrane

3.3 Nuotolinio valdymo pulto naudojimas

Signalo veikimo nuotolis yra 8 m. Kelyje esantys objektai arba tam tikrų liuminescencinių lempų naudojimas toje pačioje patalpoje gali daryti įtaką signalo perdavimui.

- ▶ Nuotolinio valdymo pultą nukreipkite į įrenginio signalo priėmimo langelį ir paspauskite pageidaujamą mygtuką. Kai signalas priimamas, įrenginys supypsi.

PRANEŠIMAS

Gali būti ilgam sutrikdytas nepriekaištingas nuotolinio valdymo pulto veikimas.

- ▶ Nuotolinio valdymo pultą saugokite nuo tiesioginių saulės spindulių.
- ▶ Nepalikite valdymo pulto netoli radiatoriaus.
- ▶ Saugokite nuotolinio valdymo pultą nuo drėgmės ir smūgių.

3.4 Pagrindinio veikimo režimo nustatymas

Įrenginio įjungimas/išjungimas

- ▶ Norėdami įjungti arba išjungti įrenginį, spauskite mygtuką .

Nustatymai gali būti atliekami taip pat ir esant išjungtai būsenai. Įrenginys išsaugo nustatymus net ir nutrūkus elektros energijos tiekimui.



Išjungus įrenginys lieka veikti budėjimo režimu. Dėl pažangios įjungimo-išjungimo technologijos yra galimas automatinis energijos taupymo režimas veikiant budėjimo režimu (1 W standby).

Automatinis režimas

Veikiant automatinio režimu, kad būtų palaikoma pageidaujama temperatūra, įrenginys automatiškai persijungia iš šildymo režimo į vėsinimo režimą ir atvirkščiai.

- ▶ Pakartotinai spauskite mygtuką **Mode**, kol ekrane atsiras simbolis .
- ▶ Mygtukais ir nustatykite pageidaujamą temperatūrą.



Veikiant automatinio režimu, ventiliatoriaus pakopos nustatyti negalima.

Vėsinimo režimas

- ▶ Pakartotinai spauskite mygtuką **Mode**, kol ekrane atsiras simbolis .
- ▶ Pakartotinai spauskite mygtuką , kol bus pasiektas pageidaujamas ventiliatoriaus greitis.
- ▶ Mygtukais ir nustatykite pageidaujamą temperatūrą.

Ventiliatoriaus režimas

- ▶ Pakartotinai spauskite mygtuką **Mode**, kol ekrane atsiras simbolis .
- ▶ Pakartotinai spauskite mygtuką , kol bus pasiekta pageidaujama ventiliatoriaus pakopa. Automatiniam reguliavimui galima pasirinkti **AUTO**.



Veikiant ventiliatoriui, temperatūros nustatyti negalima ir jį negali būti rodoma.

Drėgmės šalinimo režimas

- ▶ Pakartotinai spauskite mygtuką **Mode**, kol ekrane atsiras simbolis



Veikiant drėgmės šalinimo režimu, ventiliatoriaus pakopos nustatyti negalima.

Šildymo režimas

- ▶ Pakartotinai spauskite mygtuką **Mode**, kol ekrane atsiras simbolis
- ▶ Mygtukais \wedge ir \vee nustatykite pageidaujamą temperatūrą.
- ▶ Pakartotinai spauskite mygtuką , kol bus pasiektas pageidaujamas ventiliatoriaus greitis.



Esant labai žemai lauko temperatūrai, kondicionieriaus šildymo galios gali nepakakti. Rekomenduojame prijungti kitus šilumos generatorius.

3.5 Laikmačio nustatymas.

Ijungimo ir išjungimo laikmatį galima nustatyti nuo 0 iki 24 valandų, pirmosioms 10 valandų – 30 minučių žingsniu, po to – 1 valandos žingsniu. Nustačius 0 valandų, laikmačio veikimas nutraukiamas.

Ijungimo laikmačio nustatymas

- ▶ Pakartotinai spauskite mygtuką , kol pasirodys simbolis
 - ▶ Norėdami nustatyti pageidaujamą laiką, spauskite mygtuką \wedge arba \vee .
- Praėjus šiek tiek laiko, nustatymas perimamas.

Išjungimo laikmačio nustatymas

- ▶ Pakartotinai spauskite mygtuką , kol pasirodys simbolis
 - ▶ Norėdami nustatyti pageidaujamą laiką, spauskite mygtuką \wedge arba \vee .
- Praėjus šiek tiek laiko, nustatymas perimamas.

Laikmačio išjungimas

- ▶ Mygtuku pasirinkite atitinkamą laikmatį.
 - ▶ Nustatykite 0.0 valandą.
- Praėjus šiek tiek laiko, laikmatis išsijungia.

Laikmačių derinimas

Abu laikmačius galima nustatyti tuo pačiu metu. Kiekvieną laikmatį galima užprogramuoti taip, kad jis būtų suaktyvinamas prieš kitą.

- ▶ Nustatykite įjungimo ir išjungimo laikmatį.
- Nustatymai automatiškai suderinami.

Esamas laikas	13:00 val.
Ijungimo laikmačio nustatymas	4,0 val.
Išjungimo laikmačio nustatymas	8,5 val.
Ijungimo laikas	17:00 val.
Išjungimo laikas	21:30 val.

Lent. 111 Pavyzdys



Ijungimo ir išjungimo laikmačių negalima užprogramuoti taip, kad įrenginys veiktų skirtingomis temperatūromis arba su kitais nustatymais.

3.6 Kitos funkcijos

3.6.1 Pasukimo funkcijos nustatymas

PRANEŠIMAS

Jei oro srauto mentelės vėsinimo režimu metu ilgesnį laiką lieka žemiausioje padėtyje, gali ištekėti kondensato. Ranka pakeitus oro srauto mentelės padėtį vertikalia kryptimi, gali atsirasti triukščių.

- ▶ Oro srauto mentelės padėtį vertikalia kryptimi visada keiskite tik nuotolinio valdymo pultu.

Horizontalus pasukimas (kairėn/dešinėn)

Horizontali padėtis turi būti keičiama ranka.

- ▶ Išjunkite vidinį bloką ir nutraukite elektros srovės tiekimą.
- ▶ Oro deflektorių nulenkite žemyn (\rightarrow 2 pav.).
- ▶ Oro srauto mentelę rankiniu būdu palenkite horizontalia kryptimi į pageidaujamą padėtį.
- ▶ Oro deflektorių gražinkite į pirminę padėtį.

Automatinis vertikalus pasukimas (aukštyn/žemyn)

- ▶ Norėdami suaktyvinti automatinį vertikalų pasukimą, mygtuką **Swing** laikykite paspaustą ilgiau kaip 2 sekundes. Nuotolinio valdymo pultas rodo simbolį
- ▶ Norėdami automatinį vertikalų pasukimą išjungti: dar kartą paspauskite mygtuką **Swing**.

Valymo padėtis

Kad būtų lengviau valyti, oro srauto mentelę galima nustatyti į specialią padėtį (priklausomai nuo modelio).

- ▶ Esant išjungtam įrenginiui, kartu vieną sekundę spauskite mygtuką **Mode** ir **Swing**.
- ▶ Norėdami išėiti iš valymo padėties: dar kartą paspauskite abu mygtukus.

3.6.2 Rodmens ir pavojaus signalo zirzeklio perjungimas (Mute Mode)

- ▶ Norėdami įjungti arba išjungti vidinio bloko ekraną arba pavojaus signalo zirzeklį: paspauskite mygtuką **LED**.
- ▶ Norėdami, kad būtų parodyta esamoji patalpos temperatūra: 5 sekundes spauskite mygtuką **LED**.
- ▶ Norėdami, kad būtų parodyta nustatyta temperatūra: mygtuką **LED** laikykite paspaustą dar 5 sekundes.

3.6.3 Energijos taupymo funkcijos



Energijos taupymo funkcijas galima pasirinkti tik įrenginiui veikiant vėsinimo režimu.

Galima pasirinkti šias įrenginio energijos taupymo funkcijas:

- **ECO**: veikimas su ventiliatoriaus pakopa **AUTO** ir nustatyta ne žemesne kaip 24 °C temperatūra
- **GEAR (75 %)**: sumažinti elektros energijos sąnaudas 25 procentais
- **GEAR (50 %)**: sumažinti elektros energijos sąnaudas 50 procentų
- Nei vienas aukščiau nurodytų simbolių: įprastinis režimas
- ▶ Norėdami suaktyvinti energijos taupymo funkciją, spaudinėkite mygtuką , kol pasirodys norima funkcija.



Funkcija **ECO** automatiškai nustato 24 °C, jei prieš tai nustatyta temperatūra yra žemesnė. Kai tik temperatūra nukrenta žemiau 24 °C, funkcija išsijungia.

3.6.4 Triukšmo mažinimas (Silent Mode)

Ši funkcija sumažina vidinio ir išorinio bloko triukšmą veikimo metu. Jos privalumas ypač pasireiškia tada, kai naktį reikia atsižvelgti į kaimynus.

- ▶ Veikimo metu 2 sekundes laikykite paspaustą mygtuką .

Funkcijos išjungimas:

- ▶ Dar kartą 2 sekundes spauskite mygtuką .

-arba-

- ▶ Paspauskite mygtuką , mygtuką **Mode**, mygtuką **Turbo** arba mygtuką **Clean**.



Išorinio bloko tylaus veikimo režimo metu dėl kompresoriaus veikimo žemu dažniu, gali būti, kad vėsinimo/šildymo galia nebus pasiekta.

3.6.5 Netiesioginė oro srovė (Wind avoid me)

Ši funkcija neleidžia pūsti į kūną tiesioginiam oro srautui.



Ši funkcija galima tik veikiant vėsinimo režimu, drėgmės šalinimo režimu ir veikiant ventiliatoriui.

3.6.6 Greitas atvėsinimas/greitas pašildymas

Nustačius greito atvėsinimo/greito pašildymo režimą, vidinis blokas veikia maksimalia galia, kad patalpą greitai sušildytų arba atvėsintų.

- ▶ Greitas atvėsinimas: įjunkite vėsinimo režimą ir paspauskite mygtuką **Turbo**.
- ▶ Greitas pašildymas: įjunkite šildymo režimą ir paspauskite mygtuką **Turbo**.

Funkcijos išjungimas:

- ▶ Dar kartą paspauskite mygtuką **Turbo**.

3.6.7 Savaiminis valymas (I clean)

Įrenginyje yra garintuvo savaiminio valymo funkcija. Savaiminis valymas užšaldo dulkes, pelėsius ir riebalus. Po to viskas vėl greitai atitirpinama ir karštu oru išdžiovinama.

- ▶ Norėdami suaktyvinti savaiminį valymą: paspauskite mygtuką **"Clean"**. Savaiminio valymo metu vidinio bloko ekrane rodoma **CL**. Po 20–45 minučių savaiminis valymas automatiškai baigiasi.

3.6.8 Apsauga nuo užšalimo (8 °C Heating)

Norint palaikyti bent 8 °C patalpos temperatūrą, galima suaktyvinti apsaugą nuo užšalimo.

- ▶ Esant įjungtam šildymo režimui 2x, per 1 sekundę paspauskite mygtuką . Įrenginys lieka išjungtas, kol temperatūra nukrenta žemiau 8 °C.

Funkcijos išjungimas:

- ▶ Paspauskite mygtuką , mygtuką **Mode**, mygtuką **Turbo** arba mygtuką **Clean**.

4.2 Ekrane nerodomas triktys

Jei veikimo metu įvyksta triktys, kurių nepavyksta pašalinti:





- ▶ Kreipkitės į klientų aptarnavimo tarnybą ir nurodykite triktį bei įrenginio duomenis.

3.6.9 Klaviatūros blokavimas

Mygtukų blokatoriumi galima užblokuoti nuotolinio valdymo pulto mygtukus.

- ▶ Norėdami įjungti/išjungti mygtukų blokatorių: 5 sekundes kartu spauskite mygtuką **Clean** ir mygtuką **Turbo**. Esant suaktyvintam mygtukų blokatoriui, ekrane rodomas simbolis .

3.6.10 Papildomos veikimo funkcijos

- ▶ Paspauskite mygtuką **Set**.
- ▶ Mygtuku **Set** arba mygtukais ,  pasirinkite funkciją.
 -  = ramybės režimo funkcija
 -  = "Sėkti mane" funkcija
 -  = belaidė valdymo funkcija
- ▶ Mygtuku **Ok** patvirtinkite parinktį.

Funkcijos išjungimas:

- ▶ Pakartokite žingsnius iš viršaus.

Naktinis režimas

Ši funkcija yra skirta energijai ramybės metu taupyti. Po valandos įrenginys mažiau šildo ar, atitinkamai, mažiau vėsina. Tuo tikslu nustatyta temperatūra pakeičiama 1 °C. Po dviejų valandų nustatyta temperatūra pasikeičia dar 1 °C. Po to išlaikoma nauja temperatūra.



Ši funkcija veikia drėgmės šalinimo režimu ir veikiant ventiliatoriui negalima.

"Sėkti mane" funkcija (Follow Me)

Ši funkcija suaktyvina nuotolinį valdymą esamojoje pastatymo vietoje temperatūros matavimui 3 minučių intervalu. Vidinis blokas valdomas priklausomai nuo šių matavimo verčių.



Ši funkcija galima tik veikiant vėsinimo režimu, šildymo režimu ir automatinio režimu.

Belaidė valdymo funkcija

Ši funkcija yra skirta ryšiui per WLAN sukurti. Jei įrenginys funkcijos nerodo, vietoj to reikia septynis kartus iš eilės greitai paspausti mygtuką **LED**.



Norint sujungti su WLAN, reikia įmontuoti IP tinklų sietuvo (priedas).

4 Trikčių šalinimas

4.1 Triktys ir rodmenys (Self diagnosis function)

Jei eksploatacijos metu įvyksta triktis, ilgesnį laiką mirksi LED arba ekrane rodomas trikties kodas (pvz., EH 02).

Jei triktis įvykusi ilgiau kaip 10 minučių:

- ▶ Trumpam nutraukite elektros energijos tiekimą ir vėl įjunkite vidinį bloką.

Jei nepavyksta pašalinti trikties:

- ▶ Kreipkitės į klientų aptarnavimo tarnybą ir nurodykite trikties kodą bei įrenginio duomenis.

Triktis	Galima priežastis
Per silpna vidinio bloko galia.	Nustatyta per aukšta arba per žema temperatūra. Užterštas oro filtras ir jį reikia išvalyti. Nepalanki aplinkos įtaka vidiniam blokui, pvz., dėl kliūčių prieš įrenginio oro angas, dėl atvirų durų/langų patalpoje arba dėl stipraus šilumos šaltinio patalpoje. Suaktyvintas tylaus veikimo režimas, jis neleidžia naudotis visa galia.
Neįsijungia vidinis blokas.	Vidiniame bloke yra apsauginis mechanizmas nuo perkrovos. Gali trukti 3 minutes, kol bus galima iš naujo paleisti vidinį bloką. Išsikrovusios nuotolinio valdymo pulto baterijos. Įjungtas laikmatis.
Veikimo režimas iš vėsinimo arba šildymo persijungia ventiliatoriaus režimą.	Vidinis blokas keičia veikimo režimą, kad apsaugotų nuo užšalimo. Laikiniai yra pasiekta nustatyta temperatūra.
Vidinis blokas sukuria baltą rūką.	Drėgnuose regionuose didelis temperatūros skirtumas tarp patalpos oro ir kondicionuoto oro gali sukelti baltą rūką.
Vidinis blokas ir išorinis blokas sukuria baltą rūką.	Jeį po automatinio atitirpinimo iškart įsijungia šildymo režimas, dėl padidėjusio oro drėgmės gali susidaryti baltas rūkas.
Vidinis blokas ir išorinis blokas kelia triukšmą.	Kai atgal į savo padėtį yra atstatomos oro srauto grotelės, vidiniame įrenginyje gali pasigirsti užimas. Tylus šnarėjimas veikimo metu yra normalus reiškinys. Jį sukelia šaldymo agento tekėjimas. Gali pasigirsti cypimas, nes įrenginio metalinės ir plastikinės dalys šildymo/vėsinimo metu plečiasi arba traukiasi. Išorinis blokas veikimo metu skleidžia įvairius garsus, ir tai yra normalu.
Vidinis blokas arba išorinis blokas išpučia dulkes.	Ilgesnį laiką nenaudojant įrenginių, jei jie nebuvo uždengti, gali susikaupti dulkių.
Blogas kvapas veikimo metu.	Iš oro į įrenginius gali patekti blogi kvapai, kurie gali būti toliau perdirbami. Oro filtras galėjo apipelyti, jį reikia išvalyti.
Ne visada veikia išorinio bloko ventiliatorius.	Siekiant užtikrinti optimalų veikimą, ventiliatorius reguliuojamas skirtingai.
Veikimas yra netolygus arba nenusipėjamas, arba išorinis blokas nereaguoja.	Vidiniam blokui įtaką gali daryti mobiliojo ryšio bokštų arba pašalinių signalo stiprintuvų trikdžiai. ▶ Vidinį bloką trumpam atjunkite nuo elektros srovės tiekimo ir įjunkite iš naujo.
Netinkamai juda oro deflektorius arba oro srauto mentelė.	Rankiniu būdu buvo pakeista oro deflektoriaus arba oro srauto mentelės padėtis arba jie buvo netinkamai sumontuoti. ▶ Išjunkite vidinį bloką ir patikrinkite, ar konstrukcinės dalys tinkamai įsistačiusios. ▶ Įjunkite vidinį bloką.

Lent. 112

5 Techninė priežiūra



PERSPĖJIMAS

Elektros srovės smūgio arba judančių dalių keliamas pavojus

- ▶ Prieš pradėdami bet kokius techninės priežiūros darbus išjunkite elektros srovės tiekimą.
- ▶ Čia nenurodytus techninės priežiūros darbus leidžiama atlikti tik įgaliotai specializuotai įmonei.

5.1 Baterijų keitimas

Jums reikia 2-jų AAA dydžio baterijų. Įkraunamąsias baterijas naudoti nepatartina.

- ▶ Nuimkite baterijų dangtelį (→ 3 pav.).
- ▶ Įdėkite naujas baterijas ir atkreipkite dėmesį, ar tinkamai nukreipti jų poliai.
- ▶ Vėl uždėkite baterijų skyriaus dangtelį.

5.2 Įrenginio ir nuotolinio valdymo pulto valymas

PRANEŠIMAS

Įrenginio pažeidimai dėl netinkamo valymo!

- ▶ Nepurškite tiesiogiai su vandeniu ir juo neapipilkite.
- ▶ Nenaudokite karšto vandens, šveitimo priemonių ir stiprių tirpiklių.
- ▶ Vidinį bloką ir nuotolinio valdymo pultą valykite minkštu skudurėliu.

- ▶ Išorinį bloką leidžiama valyti tik įgaliotai specializuotai įmonei.

5.3 Oro filtro valymas

PRANEŠIMAS

Oro filtras, veikiamas tiesioginės saulės šviesos, gali deformuotis.

- ▶ Oro filtrą saugokite nuo tiesioginių saulės spindulių.

Oro filtrą valykite kas 2 savaites bei prieš ilgesnį eksploatacijos nutraukimą ir po jo.

- ▶ Vidinį bloką išjunkite.
- ▶ Vidinio bloko viršutinį dangtį pakelkite į viršų.
- ▶ Oro filtrą paspauskite aukštyn ir ištraukite (→ 4 pav.).
- ▶ Jei yra, išimkite mažus oro filtras (→ 1 pav., [2]).
- ▶ Mažus oro filtras valykite rankiniu dulkių siurbliu.
- ▶ Didelį oro filtrą nuplaukite šiltu vandeniu ir švelnia valymo priemone ir džiovinkite pavėsyje.
- ▶ Vėl įdėkite mažus filtras ir didelį oro filtrą.

5.4 Ilgesnis eksploatacijos nutraukimas

Prieš ilgesnį eksploatacijos nutraukimą:

- ▶ Išvalykite oro filtrą.
- ▶ Mygtuku **Clean** suaktyvinkite vidinio bloko savaiminį valymą.
- ▶ Po savaiminio valymo įjunkite ventiliatoriaus režimą, kol vidinis blokas išdžius.
- ▶ Vidinį bloką išjunkite ir atjunkite nuo elektros srovės tiekimo sistemos.

- ▶ Iš nuotolinio valdymo pulto išimkite baterijas.
- ▶ Įrenginį apsaugokite nuo dulkių.

5.5 Rankinis režimas

PRANEŠIMAS

Įrenginio pažeidimai dėl netinkamos eksploatacijos

Rankinis veikimo režimas nėra skirtas ilgalaikiam naudojimui.

- ▶ Jį naudokite tik patikros tikslais arba avariniu atveju.
 - ▶ Jį naudokite tik trumpą laiką.
-
- ▶ Vidinį bloką išjunkite.
 - ▶ Vidinio bloko viršutinį dangtį pakelkite į viršų.
 - ▶ Plonu daiktu paspauskite rankinio vėsinimo režimo mygtuką:
 - Paspaudus vieną kartą: priverstinai įjungiamas automatinis režimas.
 - Paspaudus du kartus: priverstinai įjungiamas vėsinimo režimas.
 - Paspaudus tris kartus: vidinis blokas išjungiamas.
 - ▶ Norėdami atkurti įprastinį veikimo režimą, naudokite nuotolinio valdymo pultą.

6 Aplinkosauga ir utilizavimas

Aplinkosauga yra Bosch grupės veiklos prioritetas.

Mums vienodai svarbu gaminių kokybė, ekonomiškumas ir aplinkosauga. Todėl griežtai laikomės su aplinkosauga susijusių įstatymų bei teisės aktų.

Siekdami apsaugoti aplinką ir atsivėlędami į ekonomiškumo kriterijus, gamyboje taikome geriausias procesus, techniką bei medžiagas.

Pakuotė

Mes dalyvaujame šalyse vykdomose pakuočių utilizavimo programose, užtikrinančiose optimalų perdirbimą.

Visos pakuotės medžiagos yra nekenksmingos aplinkai ir jas galima perdirbti.

Įrangos atliekos

Nebetinkamuose naudoti įrenginiuose yra medžiagų, kurias galima perdirbti.

Konstruciniai elementai lengvai išardomi. Plastikai yra atitinkamai sužymėti. Todėl įvairius konstrukcinius elementus galima surūšiuoti ir utilizuoti arba atiduoti perdirbti.

Naudoti elektriniai ir elektroniniai prietaisai



Šis simbolis reiškia, kad gaminį draudžiama šalinti kartu su kitomis atliekomis; jį tolimesniam apdorojimui, surinkimui, utilizacijai ir šalinimui privaloma pristatyti į atliekų surinkimo punktą.

Šis simbolis galioja šalims, kuriose privaloma laikytis elektronikos laužo direktyvų, pvz., "Europos direktyvos 2012/19/EB dėl elektros ir elektroninės įrangos atliekų". Šios direktyvos apibrėžia ribines sąlygas, kurios galioja elektroninės įrangos grąžinimui ir utilizavimui atskirose šalyse.

Kadangi elektroniniuose prietaisuose gali būti kenksmingų medžiagų, siekiant kaip galima sumažinti galimą žalingą poveikį aplinkai ir pavojus žmonių sveikatai, juos reikia atsakingai utilizuoti. Be to, elektroninio laužo utilizavimas padeda tausoti gamtos išteklius.

Dėl išsamesnės informacijos apie aplinkai nekenksmingą elektros ir elektroninių atliekų šalinimą prašome kreiptis į atsakingas vietines įstaigas, į savo atliekų šalinimo įmonę arba į prekybos atstovą, iš kurio nusipirkote šį gaminį.

Daugiau informacijos rasite čia:

www.bosch-homecomfortgroup.com/en/company/legal-topics/wEEE/

Baterijas

Baterijas į buitinių atliekų konteinerius mesti draudžiama. Panaudotos baterijos turi būti šalinamos vietinėse atliekų surinkimo įmonėse.

Šaldymo agentas R32



Įrenginyje yra fluorintų šiltnamio efektą sukeliančių dujų R32 (šiltnamio efektą sukeliančių dujų potencialias 675¹⁾), kurios yra nelabai degios ir nelabai toksiškos dujos (A2L arba A2).

Esantis kiekis yra nurodytas išorinio bloko tipo lentelėje.

Šaldymo agentas kelia pavojų aplinkai, todėl jį reikia atskirai surinkti ir šalinti.

7 Duomenų apsaugos pranešimas



Mes, įmonė **Robert Bosch UAB, Ateities plentas**

79A., LT 52104 Kaunas, Lietuva, apdorojame informaciją apie gaminius ir jų įmontavimą, techninius ir prijungimo duomenis, ryšių duomenis, produktų registravimo ir klientų istorijos duomenis, kad galėtume užtikrinti produkto funkcionalumą (BDAR 6

(1) str. 1 (b) dalis), siekiant įvykdyti mūsų pareigą stebėti gaminį ir užtikrinti gaminio saugą ir saugumą (BDAR 6 (1) str. 1 (f) dalis), apsaugoti mūsų teises, susijusias su garantijos ir produktų registravimo klausimais (BDAR 6 (1) str. 1 (f) dalis) ir analizuoti mūsų produktų platinimą bei teikti individualią informaciją ir pasiūlymus, susijusius su produktu (BDAR 6 (1) str. 1 (f) dalis). Norėdami teikti tokias paslaugas, kaip pardavimo ir rinkodaros paslaugos, sutarčių valdymas, mokėjimų tvarkymas, programavimas, duomenų laikymas ir karštosios linijos paslaugos, mes galime pavesti ir perduoti duomenis išorės paslaugų teikėjams ir (arba) su "Bosch" susijusioms įmonėms. Kai kuriais atvejais, bet tik tuo atveju, jei užtikrinama tinkama duomenų apsauga, asmens duomenys gali būti perduoti gavėjams, esantiems už Europos ekonominės erdvės ribų. Papildoma informacija pateikiama atskiru prašymu. Galite susisiekti su mūsų duomenų apsaugos pareigūnu: Data Protection Officer, Information Security and Privacy (C/ISP), Robert Bosch GmbH, Postfach 30 02 20, 70442 Stuttgart, VOKIETIJA.

Jūs bet kuriuo metu galite nesutikti su savo asmens duomenų tvarkymu pagal BDAR 6 (1) str. 1 (f) dalį, dėl priešasčių, susijusių su jūsų konkrečia situacija arba tiesioginės rinkodaros tikslais. Norėdami pasinaudoti savo teisėmis, prašom susisiekti su mumis adresu DPO@bosch.com. Norėdami gauti daugiau informacijos, vadovaukitės QR kodu.

1) remiantis Europos Parlamento ir Tarybos reglamento (ES) Nr. 517/2014, I priedu, 2014 m. balandžio 16 d.

Satura rādītājs

1	Simbolu skaidrojums un drošības norādījumi	119
1.1	Simbolu skaidrojums	119
1.2	Vispārīgi drošības norādījumi	119
1.3	Norādījumi par šo instrukciju	120
2	Izstrādājuma apraksts	120
2.1	Atbilstības deklarācija	120
2.2	Tālvadības tehniskie dati	120
2.3	Izmantošana ar Multi-Split klimata iekārtu	120
2.4	Dzesēšanas šķidrums dati	120
3	Lietošana	121
3.1	Iekšējā bloka pārskats	121
3.2	Tālvadības pārskats	121
3.3	Tālvadības izmantošana	122
3.4	Galvenā darbības režīma iestatīšana	122
3.5	Taimera iestatīšana	123
3.6	Citas funkcijas	123
3.6.1	Pagriešanas funkcijas iestatīšana	123
3.6.2	Rādījuma un trauksmes zummera pārslēgšana (Mute Mode)	123
3.6.3	Enerģijas taupīšanas funkcijas	123
3.6.4	Trokšņa mazināšana (Silent Mode)	123
3.6.5	Netieša gaisa plūsma (Wind avoid me)	123
3.6.6	Ātra atdzesēšana/ātra uzsildīšana	124
3.6.7	Pašattīrīšana (I clean)	124
3.6.8	Pretsala aizsardzība (8 °C Heating)	124
3.6.9	Taustiņu bloķēšana	124
3.6.10	Paplašinātas darbības funkcijas	124
4	Kļūmes novēršana	124
4.1	Kļūmes ar indikatoriem (Self diagnosis function)	124
4.2	Kļūmes bez paziņojuma	124
5	Apkope	125
5.1	Bateriju nomaīņa	125
5.2	Iekārtas un tālvadības tīrīšana	125
5.3	Gaisa filtra tīrīšana	125
5.4	Ilgāka ekspluatācijas pārtraukšana	125
5.5	Manuālais režīms	125
6	Apkārtējās vides aizsardzība un utilizācija	126
7	Paziņojums par datu aizsardzību	126

1 Simbolu skaidrojums un drošības norādījumi

1.1 Simbolu skaidrojums

Brīdinājuma norādījumi

Brīdinājuma norādījumos signālvārdi papildus raksturo seku veidu un smagumu gadījumos, kad netiek veikti pasākumi bīstamības novēršanai. Ir definēti un šajā dokumentā var būt lietoti šādi signālvārdi:

 **BĪSTAMI**
BRĪDINĀJUMS nozīmē, ka būs smagi līdz dzīvībai bīstami miesas bojājumi.





 **BRĪDINĀJUMS**
BRĪDINĀJUMS nozīmē, ka iespējamas smagas un pat nāvējošas traumas.

 **UZMANĪBU**
UZMANĪBU norāda, ka personas var gūt vieglas vai vidēji smagas traumas.

IEVĒRĪBAI
IEVĒRĪBAI nozīmē, ka ir iespējami mantiski bojājumi.

Svarīga informācija

 Svarīga informācija, kas nav saistīta ar cilvēku apdraudējumu vai mantas bojājuma risku, ir apzīmēta ar redzamo informācijas simbolu.

Simbols	Nozīme
	Brīdinājums par viegli uzliesmojošām vielām: aukstumaģents R32 šajā izstrādājumā ir gāze ar zemu degtspēju un zemu toksiskumu (A2L vai A2).
	Uzstādīšanas un apkopes darbu laikā valkāt aizsargcimdus.
	Apkopi drīkst veikt tikai kvalificēta persona, ievērojot apkopes instrukcijā minētos norādījumus.
	Darbības laikā ievērojiet lietošanas instrukcijā minētos norādījumus.

Tab. 113

1.2 Vispārīgi drošības norādījumi

⚠ Norādījumi attiecībā uz mērķgrupu

Šī lietošanas instrukcija ir paredzēta kondicionēšanas iekārtas lietotājiem. Jāņem vērā visās ar iekārtu saistītajās instrukcijās sniegtie norādījumi. Noteikumu neievērošana var izraisīt materiālos zaudējumus un radīt traumas, kā arī draudus dzīvībai.

- ▶ Pirms lietošanas izlasiet visu iekārtas sastāvdaļu lietošanas instrukcijas un saglabājiet tās.
- ▶ Ievērojiet drošības norādījumus un brīdinājumus.

⚠ Paredzētais pielietojums

Iekšējais bloks ir paredzēts instalācijai ēkā ar pieslēgumu ārējam blokam un citiem sistēmas komponentiem, piemēram, regulatoriem.

Ārējais bloks ir paredzēts instalācijai ēkā ar pieslēgumu vienam vai vairākiem iekšējiem blokiem un citiem sistēmas komponentiem, piemēram, regulatoriem.

Kondicionēšanas iekārta paredzēta komerciālai/privātai lietošanai, ja iestatīto nominālvērtību temperatūras novirzes neizraisa apdraudējumu dzīvām būtnēm vai materiālu bojājumus. Kondicionēšanas iekārta nav paredzēta, lai precīzi iestatītu un saglabātu vēlamo absolūto gaisa mitrumu.

Jebkāds cits pielietojums uzskatāms par noteikumiem neatbilstošu. Izmantošana citā veidā un tās rezultātā radušies bojājumi neietilpst garantijas nosacījumos.

Instalācijai īpašās vietās (pazemes garāžās, tehniskajās telpās, uz balkona vai jebkurā daļēji atvērta vietā):

- ▶ Vispirms ievērojiet tehniskajā dokumentācijā dotās prasības attiecībā uz instalēšanas vietu.

⚠ Vispārīgie bīstamie faktori, kas saistīti ar aukstumaģentu

- ▶ Šī iekārta ir uzpildīta ar aukstumaģentu. Aukstumaģents uguns iedarbībā var veidot indīgas gāzes.
- ▶ Sertificētam specializētajam uzņēmumam iekārta regulāri ir jāpārbauda un vajadzības gadījumā tai jāveic apkope.
- ▶ Ja ir aizdomas, ka ir izplūdis aukstumaģents, rūpīgi izvēdiniet telpu un informējiet specializēto uzņēmumu.

⚠ Pārbūve un remonts

Nelietpratīga kondicionēšanas iekārtas izmaiņšana var radīt personu miesas bojājumus un/vai materiālos zaudējumus.

- ▶ Darbus drīkst veikt vienīgi specializēts apkures tehnikas uzņēmums.
- ▶ Neveiciet ārējā bloka, iekšējā bloka vai citu kondicionēšanas iekārtas daļu izmaiņas.
- ▶ Pirms apkopes darbu uzsākšanas atvienojiet kondicionēšanas iekārta no strāvas padeves.

⚠ Norādījumi par iekārtas lietošanu

Nepareizi lietojot iekārta, var tikt nodarīts kaitējums jūsu veselībai.

- ▶ Izvairieties no ilgās atrašanās tiešā gaisa plūsmā.
- ▶ Ja telpā atrodas zīdaiņi, bērni, vecāka gadagājuma cilvēki, guloši cilvēki vai cilvēki ar kustību traucējumiem, pārlicinieties, ka temperatūra telpā atbilst šo cilvēku vajadzībām.
- ▶ Nekad neievietojiet iekārtā priekšmetus, jo tie var tikt sabojāti.

Nepareizi lietojot iekārta, var samazināties tās jauda, kā arī var tikt sabojāta iekārta un var tikt nodarīti miesas bojājumi cilvēkiem.

- ▶ Nenobloķējiet iekārtas gaisa ieplūdes un izplūdes vietas.
- ▶ Darbības laikā aizveriet durvis un logus.
- ▶ Sargājiet iekšējo bloku no ūdens iekļūšanas tajā.
- ▶ Regulāri pārbaudiet ārējā bloka montāžas sastatnes nodilumu un stabilitāti.
- ▶ Neiedarbojieties uz ārējo bloku ar svaru, piem., nenovietojiet uz tā priekšmetus un neļaujiet uz tā atrasties cilvēkiem.
- ▶ Raugieties, lai iekšējā bloka uzstādīšanas telpā nekrātos putekļi, tvaiki un mitrums.
- ▶ Iekārtas tuvumā nelietojiet viegli uzliesmojošas gāzes, piem., no sprauslām.

2.4 Dzesēšanas šķidrums dati

Šajā iekārtā dzesēšanas šķidrums satur **fluorētās siltumniecēta gāzes**. Vienība ir hermētiski noslēgta. Norādītie dzesēšanas šķidrums dati atbilst prasībām, kas noteiktas ES regulā Nr. 517/2014 par fluorētām siltumniecēta gāzēm.

- ▶ Ja ir aizdomas, ka kondicionēšanas iekārtai ir defekts (piem., deguma smaka, bojāts kabelis), nekavējoties pārtrauciet darbību un atvienojiet strāvas padevi.

⚠ Mājsaimniecībai un līdzīgiem mērķiem paredzēto elektrisko ierīču drošība

Lai novērstu elektrisko ierīču radītu apdraudējumu, atbilstoši EN 60335-1 ir jāievēro šādas prasības:

„Šo ierīci drīkst lietot bērni, kas vecāki par 8 gadiem, personas ar fiziskiem, uztveres vai garīgiem traucējumiem, kā arī personas bez pieredzes vai zināšanām par šādu ierīču apkalpošanu, ja ir nodrošināta pienācīga uzraudzība vai arī lietotājs ir instruēts par ierīces drošu ekspluatāciju un no tās izrietošiem riskiem. Neļaujiet bērniem spēlēties ar iekārta. Bērni nedrīkst veikt iekārtas tīrīšanas un apkopes darbus bez pienācīgas uzraudzības.“

„Lai novērstu apdraudējumu, bojātu elektrotīkla strāvas padeves kabeli uzticiet nomainīt uzstādītājam vai klientu servisam, vai sertificētam elektriķim.“

1.3 Norādījumi par šo instrukciju

Visi attēli atrodas šīs instrukcijas beigās. Tekstā ir norādes uz attēliem.

Atkarībā no modeļa izstrādājumi var atšķirties no attēliem šajā instrukcijā.

2 Izstrādājuma apraksts

2.1 Atbilstības deklarācija

Šīs iekārtas konstrukcija un darbības veids atbilst Eiropas un valsts likumdošanas prasībām.



Ar CE marķējumu tiek apliecināta izstrādājuma atbilstība visiem piemērojamajiem ES noteikumiem, kuros noteiktas prasības šī marķējuma piešķiršanai.

Atbilstības deklarācijas pilns teksts pieejams internetā: www.bosch-homecomfort.lv.

2.2 Tālvadības tehniskie dati

Strāvas padeve	2 AAA baterijas
Signāla pārraides attālums	8 m
pieļaujamā apkārtējās vides temperatūra	-5 °C ... 60 °C

Tab. 114

2.3 Izmantošana ar Multi-Split klimata iekārta

Iekšējo bloku var izmantot sistēmā ar Multisplit klimata iekārta. Šādā gadījumā ir deaktivizētas šādas funkcijas:

- Enerģijas taupīšanas funkcijas **ECO** un **GEAR**
- Pašattīrīšana (I clean)
- Trokšņa mazināšana (Silent Mode)
- Manuālais režīms
- Izplūduša aukstumaģenta konstatēšana
- Automātiskais enerģijas taupības režīms gaidstāves režīmā (1 W standby)



Norāde lietotājam: ja montieris uzpilda dzesēšanas šķidrums, viņš uzpildīto papildu dzesēšanas šķidrums daudzumu, kā arī kopējo daudzumu ieraksta lietošanas instrukcijas sekojošajā tabulā.

Izstrādājuma tips	Nominālā dzesēšanas jauda [kW]	Nominālā apkures jauda [kW]	Dzesēšanas šķidrums veids	Siltumnīcefekta potenciāls (GWP) [kgCO ₂ eq.]	Co ₂ ekvivalents pirmās uzpildīšanas daudzumam	Pirmās uzpildīšanas daudzums [kg]	Papildu uzpildīšanas daudzums [kg]	Kopējais uzpildīšanas daudzums, uzsākot ekspluatāciju [kg]
CL3000i 26 E	2,64	2,93	R32	675	0,41	0,6	(Caurules garums 5) *0,012	
CL3000i 35 E	3,52	3,81	R32	675	0,44	0,65	(Caurules garums 5) *0,012	
CL3000i 53 E	5,28	5,57	R32	675	0,74	1,1	(Caurules garums 5) *0,012	
CL3000i 70 E	7,03	7,33	R32	675	0,98	1,45	(Caurules garums 5) *0,024	

Tab. 115 F-gāze

3 Lietošana

3.1 Iekšējā bloka pārskats

1. att. apzīmējumi:

- [1] Augšējais pārsegs
- [2] Vieta mazam filtram
- [3] Gaisa filtrs
- [4] Displeja mugurpuse
- [5] Taustiņš manuālam režīmam
- [6] Gaisa deflektors

Iekšējā bloka displejs

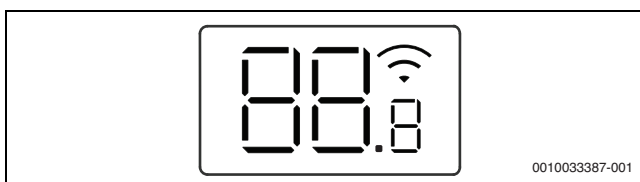

Simbols	Paskaidrojums
Skaitlis	Temperatūras rādījums
Wi-Fi simbolis	WLAN-savienojums ¹⁾ aktīvs
0n	Tiek parādīts pie dažām funkcijām, kad tās tiek ieslēgtas. Kad iekšējais bloks izslēgts, parāda, ka ieslēgšanas taimeris ir aktīvs.
OF	Tiek parādīts pie dažām funkcijām, kad tās tiek izslēgtas.
dF	Automātiskā atkausēšana aktīva
FP	Pretsala aizsardzība aktīva: iekšējais bloks notur telpas temperatūru uz vismaz 8 °C.
CL	Pašattīrīšanas funkcija ir aktīva (I clean)
Ex, Px, Fx	Kļūmes kods („x“ nozīmē jebkuru ciparu).

1) Pieejams tikai ar IP vārteju kā piederumu.

Tab. 116 Displeja simboli

3.2 Tālvadības pārskats

Tālvadības taustiņi

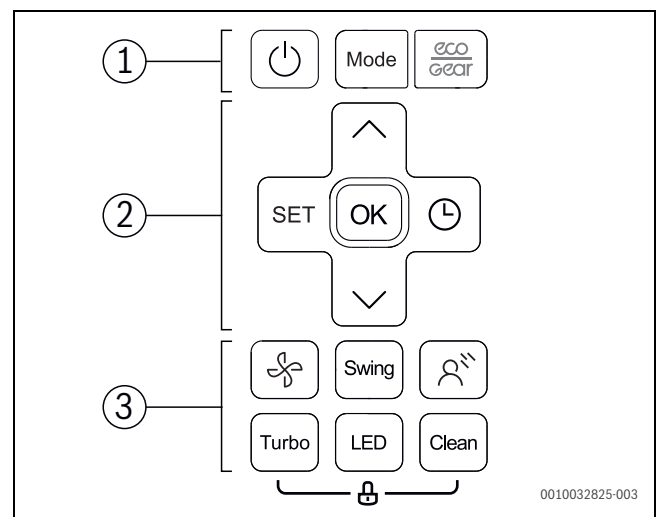

Poz.	atkārtoti nospiedi et taustiņu	Funkciju
1	Power	Ieslēgšana/izslēgšana.
	Režīms	Darbības režīma iestatišana.
	eco gear	Energotauņības funkcija
2	SET	Paplašinātu darbības funkciju izvēle.
	Labi	Izvēles apstiprināšana.
	⌚	Taimera iestatišana.
	^	Temperatūras paaugstināšana.
3	∨	Temperatūras samazināšana.
	🌀	Ventilatora pakāpe
	Swing	Pagriešanas funkcijas iestatišana.
	👤	Netieša gaisa plūsma (Wind avoid me)
	Turbo	Ātra atdzesēšana/ātra uzsildīšana
	LED	Iekšējā bloka un trauksmes zumbiera izslēgšana (Mute Mode).
	Clean	Pašattīrīšana (I clean)

Tab. 117 Tālvadības taustiņi

Talvadības rādījums

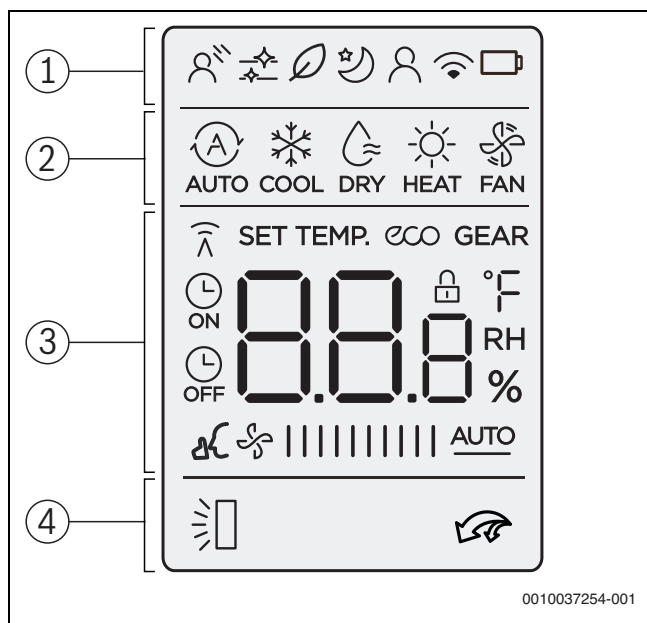

0010037254-001

Poz.	Simbols	Paskaidrojums
1		Darbības funkcija: netieša gaisa plūsma ir aktīva (Wind avoid me).
		Infografika: pašattīrīšana ir aktīva (I clean).
		Bez funkcijas.
		Darbības funkcija: pazemināšanas režīms ir aktīvs.
		Darbības funkcija: funkcija "Sekot man" (Follow Me) ir aktīva; talvadības temperatūras mērīšana.
		Infografika: bezvadu vadībai funkcija.
		Infografika: akumulatora statuss
2		Darba režīms: automātiskais režīms
		Darba režīms: dzesēšanas režīms
		Darba režīms: sausināšanas režīms
		Darbības režīms: apkures režīms
		Darba režīms: ventilatora režīms
3		Vērtību rādījums: standarta variantā rāda iestatīto temperatūru, ventilatora ātrumu vai (ar aktivizētu taimeru) taimera iestatījumu.
		Infografika: pārsūtīšanas rādījums; iedegas, ja talvadība sūta signālu iekšējam blokam.
		Infografika: enerģijas taupīšanas funkcija ir aktīva.
		Infografika: enerģijas taupīšanas funkcija ir aktīva.
		Infografika: ieslēgšanas/izslēgšanas taimeris ir aktīvs.
		Infografika: trokšņu redukcija ir aktīva (Silent Mode).
		Vērtību rādījums: rāda aktuālo ventilatora pakāpi. Ir 10 dažādas jaudas pakāpes un iestatījums AUTO automātiskajai regulēšanai.
4		Infografika: automātiskā vertikālās pagriešanas funkcija ir aktīva (uz augšu/uz leju).
		Infografika: ātrā atdzesēšana/ātrā uzsildīšana ir aktīva.

Tab. 118 Displeja simboli

3.3 Talvadības izmantošana

Signāla darbības rādīuss ir 8 m. Ja ceļā atrodas objekti vai arī tajā pašā telpā tiek izmantotas luminiscences lampas, tas var ietekmēt signāla pārraidīšanu.

- ▶ Pavērsiet talvadību pret iekārtas signāla uztveršanas lodziņu un nospiediet vēlamo taustiņu.
- Ja iekārta uztver signālu, tā nopikst.

IEVĒRĪBAI

Var pastāvēt ilgstoša ietekme uz talvadības funkcijām.

- ▶ Neatstājiet talvadību tiešos saules staros.
- ▶ Neatstājiet talvadību apkures iekārtu tuvumā.
- ▶ Sargājiet talvadību no mitruma un triecieniem.

3.4 Galvenā darbības režīma iestatīšana

Iekārtas ieslēgšana/izslēgšana

- ▶ Spiediet taustiņu , lai ieslēgtu vai izslēgtu iekārtu. Iekārta sāk darboties iestatītajā darba režīmā.

Iestatījumus var veikt arī izslēgtā stāvoklī. Iekārta saglabā iestatījumus arī strāvas pārtraukuma gadījumā.



Pēc izslēgšanas iekārta paliek gaidstāves režīmā. Inteliģentā ieslēgšanas/izslēgšanas tehnoloģija ļauj lietot automātisko enerģijas taupīšanas režīmu gaidstāves režīmā (1 W standby).

Automātiskais darba režīms

Automātiskajā režīmā iekārta automātiski pārslēdzas no apkures režīma uz dzesēšanas režīmu un otrādi, lai noturētu vēlamo temperatūru.

- ▶ Spiediet taustiņu **Mode** tik bieži, līdz displejā parādās .
- ▶ Vēlamo temperatūru iestatiet ar taustiņiem un .



Automātiskajā darba režīmā nevar iestatīt ventilatora pakāpi.

Dzesēšanas rež.

- ▶ Spiediet taustiņu **Mode** tik bieži, līdz displejā parādās .
- ▶ Taustiņu spiediet tik ilgi, līdz sasniegts vēlamais ventilatora ātrums.
- ▶ Vēlamo temperatūru iestatiet ar taustiņiem un .

Ventilatora režīms

- ▶ Spiediet taustiņu **Mode** tik bieži, līdz displejā parādās .
- ▶ Taustiņu spiediet tik ilgi, līdz sasniegta vēlamā ventilatora pakāpe. Automātiskajai regulēšanai var izvēlēties **AUTO**.



Ventilatora režīmā temperatūru nevar iestatīt vai parādīt.

Sausināšanas režīms

- ▶ Spiediet taustiņu **Mode** tik bieži, līdz displejā parādās .



Sausināšanas režīmā nevar iestatīt ventilatora pakāpi.

Apkures rež.

- ▶ Spiediet taustiņu **Mode** tik bieži, līdz displejā parādās .
- ▶ Vēlamo temperatūru iestatiet ar taustiņiem un .

- ▶ Taustiņu  spiediet tik ilgi, līdz sasniegts vēlamais ventilatora ātrums.







Ja āra temperatūra ir ļoti zema, kondicioniera apkures jauda var būt nepietiekama. Iesakām ieslēgt arī citus siltuma avotus.





3.5 Taimera iestatīšana

Ieslēgšanas un izslēgšanas taimeri var iestatīt no 0 līdz 24 stundām, pirmajām 10 stundām ar 30 minūšu soli, pēc tam ar 1 stundas soli. Iestatot 0 stundas, taimeris pārtrauc darbību.

Ieslēgšanas taimera iestatīšana

- ▶ Taustiņu  spiediet tik ilgi, līdz parādās simbols .
- ▶ Nospiediet taustiņu  vai  lai iestatītu vēlamo laiku. Pēc neilga laika iestatījums tiek pārņemts.

Izslēgšanas taimera iestatīšana

- ▶ Taustiņu  spiediet tik ilgi, līdz parādās simbols .
- ▶ Nospiediet taustiņu  vai  lai iestatītu vēlamo laiku. Pēc neilga laika iestatījums tiek pārņemts.

Taimera pārtraukšana

- ▶ Ar taustiņu  izvēlieties attiecīgo taimeri.
- ▶ Iestatiet 0.0 stundas. Pēc neilga laika taimeris pārtrauc darbību.

Taimeru kombinēšana

Abus taimerus var iestatīt vienlaikus. Katru taimeri var ieprogrammēt tā, lai tas tiktu aktivizēts pirms otra taimera.

- ▶ Iestatiet ieslēgšanās un izslēgšanās taimerus. Iestatījumi tiek kombinēti automātiski.

Aktuālais laiks	plkst. 13:00
Ieslēgšanās taimera iestatīšana	4,0 h
Izslēgšanās taimera iestatīšana	8,5 h
Ieslēgšanās laiks	plkst. 17:00
Izslēgšanās laiks	plkst. 21:30

Tab. 119 Piemērs



Ieslēgšanās un izslēgšanās taimeri nevar ieprogrammēt tā, lai iekārta darbotos atšķirīgā temperatūrā vai ar citiem iestatījumiem.

3.6 Citas funkcijas

3.6.1 Pagriešanas funkcijas iestatīšana

IEVĒRĪBAI

Ja gaisa plūsmas lameles dzesēšanas režīmā ilgāku laiku ir zemākajā pozīcijā, var izdalīties kondensāts. Vertikāli regulējot gaisa plūsmas lameles ar roku, var rasties darbības kļūmes.

- ▶ Gaisa plūsmas lameļu vertikālai regulēšanai izmantojiet tikai tālvadību.

Horizontāla pagriešana (pa kreisi/pa labi)

Horizontālā pozīcija jānoregulē ar roku.

- ▶ Izslēdziet iekšējo bloku un pārtrauciet strāvas padevi.
- ▶ Gaisa deflektoru atveriet uz leju (→ 2. att.).
- ▶ Gaisa plūsmas lameles ar roku horizontāli pagrieziet vēlamajā pozīcijā.
- ▶ Gaisa deflektoru pārvietojiet sākotnējā pozīcijā.

Automātiska vertikāla pagriešana (uz augšu/uz leju)

- ▶ Taustiņu **Swing** turiet nospiestu ilgāk nekā 2 sekundes, lai aktivizētu vertikālo pagriešanu. Tālvadība rāda simbolu .
- ▶ Lai pabeigtu automātisko vertikālo pagriešanu: vēlreiz nospiediet taustiņu **Swing**.

Tīrīšanas pozīcija

Vienkāršai tīrīšanai gaisa plūsmas lameles var novietot speciālā pozīcijā (atkarībā no modeļa).

- ▶ Kad iekārta ir izslēgta, vienlaikus spiediet taustiņus **Mode** un **Swing** vienu sekundi ilgi.
- ▶ Lai izietu no tīrīšanas pozīcijas: vēlreiz turiet nospiektus abus taustiņus.

3.6.2 Rādījuma un trauksmes zummera pārslēgšana (Mute Mode)

- ▶ Lai ieslēgtu vai izslēgtu iekšējā bloka un trauksmes zummera displeju: spiediet taustiņu **LED**.
- ▶ Lai parādītu aktuālo telpas temperatūru: taustiņu **LED** turiet nospiestu 5 sekundes.
- ▶ Lai parādītu aktuālo telpas temperatūru: taustiņu **LED** turiet nospiestu vēl 5 sekundes.

3.6.3 Enerģijas taupīšanas funkcijas



Enerģijas taupīšanas funkciju var izvēlēties tikai dzesēšanas režīmā.

Iekārtai ir šādas enerģijas taupīšanas funkcijas:

- **ECO**: darbība ar ventilatora pakāpi **AUTO** un iestatītu vismaz 24 °C temperatūru
- **GEAR** (75%): pazemināt strāvas patēriņu par 25%
- **GEAR** (50%): pazemināt strāvas patēriņu par 50%
- Nevieni no iepriekšējiem simboliem: standarta darbība
- ▶ Lai aktivizētu enerģijas taupīšanas funkciju, taustiņu  spiediet tik bieži, līdz parādās vēlamā funkcija.



Funkcija **ECO** automātiski iestata 24 °C, ja iepriekš iestatītā temperatūra ir mazāka. Funkcija izslēdzas, tiklīdz temperatūra pazeminās zem 24 °C.

3.6.4 Trokšņa mazināšana (Silent Mode)

Šī funkcija samazina iekšējā un ārējā bloka darbības laikā radušos troksni. Šī funkcija ir īpaši svarīga tad, ja jūs nakts laikā nevēlaties traucēt kaimiņus.

- ▶ Darbības laikā spiediet taustiņu  2 sekundes.

Funkcijas pārtraukšana:

- ▶ Atkārtoti spiediet taustiņu  2 sekundes.

-vai-

- ▶ Nospiediet taustiņu , taustiņu **Mode**, taustiņu **Turbo** vai taustiņu **Clean**.



Ārējā bloka klusā režīma laikā kompresora zema frekvenču diapazona darbības dēļ dzesēšanas/apkures jaudu eventuāli nav iespējams sasniegt.

3.6.5 Netieša gaisa plūsma (Wind avoid me)

Šī funkcija novērš tiešu gaisa plūsmu uz ķermeni.



Funkcija pieejama tikai dzesēšanas, sausināšanas un ventilatora režīmā.

3.6.6 Ātra atdzesēšana/ātra uzsildīšana

Ātrās dzesēšanas/uzsildīšanas laikā iekšējais bloks darbojas ar maksimālo jaudu, lai ātri uzsildītu vai atdzesētu telpu.

- ▶ Ātra dzesēšana: ieslēdziet dzesēšanas režīmu un nospiediet taustiņu **Turbo**.
- ▶ Ātra uzsildīšana: ieslēdziet apkures režīmu un nospiediet taustiņu **Turbo**.

Funkcijas pārtraukšana:

- ▶ Vēlreiz nospiediet taustiņu **Turbo**.

3.6.7 Pašattīrīšana (I clean)

Iekārtai ir funkcija iztvaikotāja pašattīrīšanai. Pašattīrīšanas funkcija sasaldē putekļus, pelējumu un taukus. Pēc tam viss ātri tiek atkausēts un izžāvēts ar karstu gaisu.

- ▶ Lai aktivizētu pašattīrīšanu: spiediet taustiņu **Clean**. Pašattīrīšanas laikā iekšējā bloka displejs rāda **CL**. Pēc 20 līdz 45 minūtēm pašattīrīšana beidzas automātiski.

3.6.8 Pretsala aizsardzība (8 °C Heating)

Pretsala aizsardzību var aktivizēt, lai telpas temperatūru noturētu vismaz uz 8 °C.

- ▶ Apkures režīmā 2x 1 sekundes laikā nospiediet taustiņu **√**. Iekārta paliek izslēgta, līdz temperatūra pazeminās zem 8 °C.

Funkcijas pārtraukšana:



- ▶ Nospiediet taustiņu **⏻**, taustiņu **Mode**, taustiņu **Turbo** vai taustiņu **Clean**.

3.6.9 Taustiņu bloķēšana

Ar taustiņu bloķēšanu var bloķēt tālvadības taustiņus.

- ▶ Lai ieslēgtu/izslēgtu taustiņu bloķēšanu: taustiņu **Clean** un taustiņu **Turbo** vienlaikus spiediet 5 sekundes. Ja aktīva taustiņu bloķēšana, displejā redzams simbols .

3.6.10 Paplašinātas darbības funkcijas

- ▶ Nospiediet taustiņu **Set**.
- ▶ Funkciju izvēlieties ar taustiņu **Set** vai taustiņiem **^**, **√**.
 -  = miera režīma funkcija
 -  = funkcija "Sekot man"
 -  = bezvadu vadības funkcija

4.2 Kļūmes bez paziņojuma

Ja darbības laikā rodas kļūmes, kuras nevar novērst:

- ▶ sazinieties ar klientu servisu un nosauciet kļūmi, kā arī iekārtas datus.

Kļūme	Iespējamais iemesls
Iekšējā bloka jauda ir pārāk zema.	Pārāk augsta vai pārāk zema iestatītā temperatūra. Gaisa filtrs ir netīrs un ir jātīra. Nelabvēlīga apkārtējās vides ietekme uz iekšējo bloku, piem., šķēršļu dēļ iekārtas gaisa atveru priekšā, atvērtu durvju/logu dēļ telpā vai spēcīga siltuma avota dēļ telpā. Klusais režīms ir aktivizēts un kavē pilnas jaudas izmantošanu.
Iekšējais bloks neieslēdzas.	Iekšējam blokam ir aizsargmehānisms pret pārslodzi. Līdz brīdim, kad iespējama iekšējā bloka atkārtota iedarbināšana, var paiet līdz 3 minūtēm. Tālvadības baterijas ir tukšas. Taimeris ir ieslēgts.
Darba režīms mainās no dzesēšanas vai apkures uz ventilatora režīmu.	Iekšējais bloks maina darba režīmu, lai nepieļautu sasaldēšanu. Iestatītā temperatūra pagaidām ir sasniegta.
Iekšējais bloks rada baltu miglu.	Mitros reģionos liela temperatūras starpība starp telpas gaisu un klimatizētu gaisu var radīt baltu miglu.

- ▶ Ar taustiņu **Ok** apstipriniet izvēli.

Funkcijas pārtraukšana:

- ▶ Atkārtojiet soļus no augšas.

Nakts režīms

Šī funkcija kalpo enerģijas ietaupīšanai dikstāves laikā. Pēc vienas stundas iekārta silda vai dzesē mazāk. Šim nolūkam iestatītā temperatūra tiek mainīta par 1 °C. Pēc divām stundām iestatītā temperatūra mainās vēl par 1 °C. Pēc tam saglabājas jaunā temperatūra.



Funkcija nav pieejama sausināšanas un ventilatora režīmā.

Funkcija "Sekot man" (Follow Me)

Šī funkcija aktivizē tālvadību aktuālajā atrašanās vietā temperatūras mērīšanai ar 3 minūšu intervālu. Iekšējais bloks tiek vadīts neatkarīgi no šīs mērījuma vērtības.



Funkcija pieejama tikai dzesēšanas, apkures un automātiskajā režīmā.

Bezvadu vadības funkcija

Šī funkcija paredzēta savienojuma izveidošanai ar WLAN. Ja iekārta nerāda funkciju, tā vietā taustiņš **LED** ātri jānospiež septiņas reizes.



Savienojšanai ar WLAN nepieciešama iebūvēta IP vārteja (piederums).

4 Kļūmes novēršana

4.1 Kļūmes ar indikatoriem (Self diagnosis function)

Ja darbības laikā rodas kļūme, gaismas diodes mirgo ilgāku laiku vai displejā redzams kļūmes kods (piem., EH 02).

Ja kļūme pastāv ilgāk nekā 10 minūtes:

- ▶ Uz īsu brīdi pārtrauciet strāvas padevi un pēc tam atkal ieslēdziet iekšējo bloku.

Ja traucējumu nevar novērst:

- ▶ sazinieties ar klientu servisu un nosauciet kļūmes kodu, kā arī iekārtas datus.

Kļūme	Iespējamais iemesls
Iekšējais bloks un ārējais bloks rada baltu miglu.	Ja pēc automātiskas atkausēšanas uzreiz darbojas apkures režīms, paaugstināta gaisa mitruma dēļ var veidoties balta migla.
Iekšējais bloks un ārējais bloks rada trokšņus.	Troksnis iekšējā blokā var rasties, ja gaisa plūsmas režģis atiestata savu pozīciju. Kluss, šņācošs troksnis darbības laikā ir normāls. To izraisa aukstumaģenta plūšana. Čikstošs troksnis var rasties, ja iekārtas metāla un plastmasas detaļas apkures/dzesēšanas laikā izplešas vai saraujas. Ārējais bloks darbības laikā izdala dažādus trokšņus, kas ir normāli.
Iekšējais bloks vai ārējais bloks izgrūž putekļus.	Ja garākos ekspluatācijas pārtraukumos iekārta netiek apsegta, tajā var sakrāties putekļi.
Slikts aromāts darbības laikā.	No gaisa iekārtā var ieplūst un izplatīties tālāk slikts aromāts. Gaisa filtrs var būt applējis un jātīra.
Ārējā bloka ventilators nedarbojas ilgstoši.	Optimālai darbībai ventilators tiek regulēts atšķirīgi.
Darbība ir neregulāra vai neparedzama vai iekšējais bloks nereaģē.	Mobilo sakaru torņu interference vai ārējie signāla pastiprinātāji var ietekmēt iekšējo bloku. ▶ Atvienojiet iekšējo bloku uz īsu brīdi no strāvas padeves un iedarbiniet no jauna.
Gaisa deflektors vai gaisa plūsmas lamele nekustas pareizi.	Gaisa deflektors vai gaisa plūsmas pārregulēta ar roku vai nepareizi uzmontēta. ▶ Izslēdziet iekšējo bloku un pārbaudiet, vai komponenti ir pareizi nofiksēti. ▶ Ieslēdziet iekšējo bloku.

Tab. 120

5 Apkope



UZMANĪBU

Bīstamība, ko var radīt strāvas trieciens vai kustīgas detaļas

- ▶ Pirms visiem apkopes darbiem pārtrauciet strāvas padevi.
- ▶ Apkopes darbus, kuri nav šeit minēti, drīkst veikt tikai sertificēts specializētais uzņēmums.

5.1 Bateriju nomaiņa

Jums nepieciešamas 2 izmēra AAA baterijas. Nav ieteicams izmantot vairākkārt uzlādējamās baterijas.

- ▶ Noņemiet bateriju nodalījuma vāciņu (→ 3. att.).
- ▶ Ievietojiet jaunas baterijas, ievērojot pareizu polaritāti.
- ▶ Uzlieciet bateriju nodalījuma vāciņu.

5.2 Iekārtas un tālvadības tīrīšana

IEVĒRĪBAI

Iekārtas bojājumi nepareizas tīrīšanas dēļ!

- ▶ Neapšļakstiet un neaplejšiet ar ūdeni.
- ▶ Nelietojiet karstu ūdeni, abrazīvu pulveri vai spēcīgu šķīdinātāju.
- ▶ Iekšējā bloka un tālvadības tīrīšanai izmantojiet mikstu drānu.
- ▶ Ārējā bloka tīrīšanu uzticiet tikai sertificētam specializētam uzņēmumam.

5.3 Gaisa filtra tīrīšana

IEVĒRĪBAI

Gaisa filtrs tiešos saules staros var deformēties.

- ▶ Gaisa filtru nepakļaujiet tiešiem saules stariem.

Gaisa filtru tīriet ik pēc 2 nedēļām, ka arī pirms un pēc ilgākas ekspluatācijas pārtraukšanas.

- ▶ Izslēdziet iekšējo bloku.
- ▶ Iekšējā bloka augšējo pārsegu paceliet uz augšu.
- ▶ Gaisa filtru spiediet uz augšu un izvelciet (→ 4. att.).
- ▶ Izņemiet mazo gaisa filtru, ja ir (→ 1. att., [2]).
- ▶ Mazo gaisa filtru tīriet ar rokas putekļsūcēju.
- ▶ Lielo gaisa filtru izmazgājiet ar siltu ūdeni un saudzējošu tīrīšanas līdzekli un žāvējiet ēnainā vietā.

- ▶ Uzlieciet mazo gaisa filtru un lielo gaisa filtru.

5.4 Ilgāka ekspluatācijas pārtraukšana

Pirms ilgākas ekspluatācijas pārtraukšanas:

- ▶ Tīriet gaisa filtru.
- ▶ Aktivizējiet iekšējā bloka pašattīrīšanu ar taustiņu **Clean**.
- ▶ Pēc pašattīrīšanas ieslēdziet ventilatora režīmu, līdz iekšējais bloks ir sauss.
- ▶ Izslēdziet iekšējo bloku un atvienojiet no strāvas padeves.
- ▶ No tālvadības izņemiet baterijas.
- ▶ Sargājiet iekārta no putekļiem.

5.5 Manuālais režīms

IEVĒRĪBAI

Iekārtas bojājumi nepareizas darbības dēļ

Manuālais režīms nav paredzēts ilgstošai lietošanai.

- ▶ Izmantot tikai testa nolūkā vai ārkārtas gadījumā.
- ▶ Izmantot tikai īsu laiku.
- ▶ Izslēdziet iekšējo bloku.
- ▶ Iekšējā bloka augšējo pārsegu paceliet uz augšu.
- ▶ Ar tievu priekšmetu nospiediet manuālā dzesēšanas režīma taustiņu:
 - Nospiežot vienreiz: tiek aktivizēts automātiskais režīms.
 - Nospiežot divreiz: tiek aktivizēts dzesēšanas režīms.
 - Nospiežot trīsreiz: tiek izslēgts iekšējais bloks.
- ▶ Lai atjaunotu normālu darbību, izmantojiet tālvadību.

6 Apkārtējās vides aizsardzība un utilizācija

Vides aizsardzība ir Bosch grupas uzņēmējdarbības pamatprincips. Mūsu izstrādājumu kvalit., ekonom. un apkārt. vides aizsardz. mums ir vienlīdz svarīgi mērķi. Mēs stingri ievērojam apkārtējās vides aizsardzības likumdošanu un prasības.

Lai aizsargātu apkārtējo vidi, mēs izmantojam vislabāko tehniku un materiālus, ievērojot ekonomiskos mērķus.

Iepakojums

Mēs piedalāmies iesaiņojamo materiālu otrreizējās izmantošanas sistēmas izstrādē, lai nodrošinātu to optimālu pārstrādi.

Visi izmantotie iepakojuma materiāli ir videi draudzīgi un otrreiz pārstrādājami.

Nolietotā iekārta

Nolietotas iekārtas satur vērtīgas izejvielas, kuras jānodod otrreizējai pārstrādei.

Konstruktīvie mezgli ir viegli atdalāmi. Plastmasa ir marķēta. Tādējādi visus konstruktīvos mezglus ir iespējams sašķirot un nodot otrreizējai pārstrādei vai utilizācijai.

Nolietotās elektriskās un elektroniskās ierīces



Šis simbols nozīmē, ka produktu nedrīkst apglabāt kopā ar citiem atkritumiem, bet gan jānogādā atkritumu savākšanas punktos apstrādei, savākšanai, pārstrādei un apglabāšanai.

Simbols attiecas uz valstīm, kurās ir spēkā elektronisko iekārtu atkritumu noteikumi, piemēram, "Eiropas Direktīva 2012/19/EK par elektrisko un elektronisko iekārtu atkritumiem". Šajos noteikumos izklāstīti pamatnosacījumi, kas katrā valstī piemērojami elektronisko iekārtu atkritumu atgriešanai un pārstrādei.

Tā kā elektroniskajās ierīcēs var būt bīstamas vielas, tās ir jāpārstrādā atbildīgi, lai samazinātu iespējamo kaitējumu videi un cilvēku veselības apdraudējumu. Turklāt elektronisko atkritumu pārstrāde veicina dabas resursu saglabāšanu.

Lai iegūtu papildu informāciju par elektrisko un elektronisko iekārtu atkritumu apglabāšanu videi nekaitīgā veidā, sazinieties ar vietējām varas iestādēm, atkritumu apglabāšanas uzņēmumu vai tirgotāju, no kura jūs iegādājāties produktu.

Papildu informāciju var sameklēt šeit:

www.bosch-homecomfortgroup.com/en/company/legal-topics/weee/

Akumulatorus

Akumulatorus aizliegts utilizēt kopā ar sadzīves atkritumiem. Nolietotus akumulatorus (baterijas) ir utilizējami vietējos savākšanas punktos.

Aukstumaģents R32



Iekārta satur fluorētu siltumnīcefekta gāzi R32 (globālās sasilšanas potenciāls 675¹⁾) ar zemu degtspēju un zemu toksiskumu (A2L vai A2).

Nepieciešamais daudzums ir norādīts ārējā bloka datu plāksnītē.

Aukstumaģents ir bīstams videi un tas ir atbilstīgi jāsavāc un jāutilizē.

7 Paziņojums par datu aizsardzību



Mēs, **Robert Bosch SIA, Gāzes apkures iekārtas, Mūkusalas str. 101, LV-1004, Rīga, Latvija.**

apstrādājam informāciju par produktu un instalāciju, tehniskos un savienojuma datus, sakaru datus, produkta reģistrācijas un klienta vēstures datus, lai nodrošinātu produkta funkcionalitāti (saskaņā ar

VDAR 6. (1) panta 1. (b) punktu), lai izpildītu mūsu pienākumus attiecībā uz produkta pārraudzību, kā arī produkta drošības un aizsardzības nolūkos (saskaņā ar VDAR 6. (1) panta 1. (f) punktu), lai aizsargātu mūsu tiesības saistībā ar garantiju un produkta reģistrācijas jautājumiem (saskaņā ar VDAR 6. (1) panta 1. (f) punktu) un lai analizētu mūsu produktu izplatīšanu un nodrošinātu individualizētu informāciju un piedāvājumus saistībā ar produktu (saskaņā ar VDAR 6. (1) panta 1. (f) punktu). Lai nodrošinātu tādu pakalpojumu kā, piemēram, pārdošanas un mārketinga pakalpojumus, līgumu pārvaldību, maksājumu apstrādi, programmēšanu, datu viesošanu un palīdzības dienesta pakalpojumus, mums ir tiesības nodot un pārsūtīt datus ārējiem pakalpojumu sniedzējiem un/vai ar Bosch saistītiem uzņēmumiem. Reizēm, bet vienīgi gadījumos, ja tiek nodrošināta atbilstoša datu aizsardzība, personas dati var tikt nodoti personām, kas atrodas ārpus Eiropas Ekonomikas zonas. Papildu informācija tiek sniegta pēc pieprasījuma. Ar mūsu Datu aizsardzības speciālistu varat sazināties šeit: Data Protection Officer, Information Security and Privacy (C/ISP), Robert Bosch GmbH, Postfach 30 02 20, 70442 Stuttgart, GERMANY (Vācija).

Jums ir tiesības jebkurā laikā iebilst pret savu personas datu apstrādi saskaņā ar VDAR 6. (1) panta 1. (f) punktu, pamatojoties uz savu konkrēto situāciju vai tiešā mārketinga nolūkos. Lai izmantotu savas tiesības, lūdzu, sazinieties ar mums pa e-pasta adresi **DPO@bosch.com**. Lai noskaidrotu papildinformāciju, lūdzu, izmantojiet QR kodu.

1) saskaņā ar 2014. gada 16. aprīļa Eiropas Parlamenta un Padomes Regulas (ES) Nr. 517/2014 l pielikumu

Содржина

1	Објаснување на симболите и безбедносни напомени	127
1.1	Објаснување на симболите	127
1.2	Општи безбедносни напомени	127
1.3	Напомени за овој прирачник	128
2	Податоци за производот	128
2.1	Изјава за сообразност	128
2.2	Технички податоци за далечинскиот управувач	128
2.3	Употреба со мулти-сплит клима уред	128
2.4	Податоци за разладното средство	128
3	Ракување	129
3.1	Преглед на внатрешната единица	129
3.2	Преглед на далечинскиот управувач	129
3.3	Употреба на далечинскиот управувач	130
3.4	Поставување на главниот режим на работа	130
3.5	Поставување тајмер	131
3.6	Други функции	131
3.6.1	Поставување на функција за дување во повеќе насоки	131
3.6.2	Вклучување на индикаторот и алармот (Mute Mode)	131
3.6.3	Функции за заштеда на енергија	132
3.6.4	Намалување на бучава (Silent Mode)	132
3.6.5	Индиректно дување на воздухот (Wind avoid me)	132
3.6.6	Брзо ладење/загревање	132
3.6.7	Самостојно чистење (I clean)	132
3.6.8	Заштита од мраз (8 °C Heating)	132
3.6.9	Заклучување на копчињата	132
3.6.10	Напредни функции за работата	132
4	Отстранување дефекти	133
4.1	Дефекти со приказ на код (Self diagnosis function)	133
4.2	Дефекти без приказ на код	133
5	Одржување	134
5.1	Замена на батериите	134
5.2	Чистење на уредот и далечинскиот управувач	134
5.3	Чистење на филтерот за воздух	134
5.4	Подолго време на неработење	134
5.5	Режим на рачна работа	134
6	Заштита на животната средина и исфрлање во отпад	135

1 Објаснување на симболите и безбедносни напомени

1.1 Објаснување на симболите

Предупредување

Во предупредувањата, сигналните зборови посочуваат кон типот и сериозноста на последиците ако не се следат мерките за избегнување на опасноста.

Дефинирани се следните сигнални зборови и може да се употребуваат во овој документ:

 **ОПАСНОСТ**
ОПАСНОСТ означува дека ќе се случат тешки до смртни лични повреди.





 **ПРЕДУПРЕДУВАЊЕ**
ПРЕДУПРЕДУВАЊЕ означува дека може да се случат тешки до смртни лични повреди.

 **ВНИМАНИЕ**
ВНИМАТЕЛНО означува дека може да се случат лесни до средни лични повреди.

НАПОМЕНА
НАПОМЕНА значи дека може да се случат материјални штети.

Важни информации

 Важните информации без опасности за лични или материјални штети се означени со прикажаниот симбол за информации.

Симбол	Значење
	Предупредување за запаливи супстанции: разладното средство R32, во овој производ, е во гасна состојба и има слаба запаливост и ниска токсичност (A2L или A2).
	Носете заштитни ракавици за време на инсталирање и одржување.
	Одржувањето треба да го спроведува квалификувано лице, кое ќе ги следи насоките во упатството за одржување.
	Внимавајте при работата на насоките во упатството за ракување.

Таб. 121

1.2 Општи безбедносни напомени

 **Напомени за целната група**

Овие упатства за ракување се наменети за корисникот на клима уредот. Мора да се следат насоките во сите упатства релевантни за системот. Ако не се следат насоките, може да дојде до материјални штети и лични повреди, коишто може да бидат дури и смртоносни.

- ▶ Прочитајте ги и чувајте ги упатствата за ракување за сите составни делови на системот.
- ▶ Внимавајте на безбедносните напомени и предупредувањата.

⚠ Прописна употреба

Внатрешната единица е предвидена за инсталација во објект, со поврзување со надворешната единица и дополнителните компоненти на системот, на пример, регулатори.

Надворешната единица е предвидена за инсталација надвор од објект, со поврзување со една или повеќе внатрешни единици и дополнителните компоненти на системот, на пример, регулатори.

Клима уредот е предвиден само за комерцијална/приватна употреба каде што температурните отстапувања од одредените точки не водат кон штети по живиот свет или материјалите. Клима уредот не е предвиден за прецизно поставување и одржување на потребната апсолутна влажност.

Секоја друга употреба се смета за непрописна. Непрописната употреба и штетите што резултираат од неа се исклучени од гаранцијата.

За инсталација на специјални локации (подземно паркиралиште, балкон или други полуотворени простори):

- ▶ Внимавајте на барањата за местото на инсталација, наведени во техничката документација.

⚠ Општи опасности предизвикани од разладното средство

- ▶ Овој уред е наполнет со разладно средство. Гасот од разладното средство може да биде токсичен ако дојде во контакт со оган.
- ▶ Редовно проверувајте го и одржувајте го системот со помош на сертифициран специјалист.
- ▶ Ако се сомневате дека некаде протекува разладното средство од системот, темелно проветрете ја просторијата и известете сертифициран специјалист.

⚠ Модификации и поправки

Непрописните измени на системот за климатизација може да предизвика лични повреди и/или материјални штети.

- ▶ Работите треба да ги изведува само сертифициран специјалист.
- ▶ Не правете никакви измени на надворешната единица, внатрешната единица или на другите делови на системот за климатизација.
- ▶ Исклучете го системот за климатизација од струја пред секое одржување.

⚠ Напомени за ракувањето со системот

Погрешната употреба на системот за климатизација може да го наруши вашето здравје.

- ▶ Не задржувајте се предолго директно под воздухот што дува.
- ▶ Погрижете се собната температура да е соодветна за лицата што се наоѓаат во просторијата, како во случајот на бебиња, деца, постари лица, неподвижни или лица со пречки.
- ▶ Никога не ставајте предмети во уредот, така може да се повредите.

Погрешното ракување со уредот може да ја влоши неговата работа, или дури и тој да се оштети и да претрпи лични повреди.

- ▶ Не блокирајте ги отворите за влез и излез на воздухот на уредот.
- ▶ Затворајте ги вратите и прозорците од просторијата додека уредот работи.
- ▶ Заштитете ја внатрешната единица од навлегување на вода во неа.
- ▶ Редовно проверувајте ја монтажната рамка на надворешната единица за да видите дали е изабена и дали е цврста.
- ▶ Не ставајте тешки работи врз надворешната единица, на пример, други предмети, и не качувајте се врз неа.

2.4 Податоци за разладното средство

Овој уред **содржи флуориран гас што предизвикува ефект на стаклена градина** како разладно средство. Единицата е херметички

- ▶ Правта, испарувањата и влагата треба да бидат минимални во просторијата каде што е поставена внатрешната единица.
- ▶ Не користете лесно запаливи гасови во близина на уредот, на пример, спрејови.
- ▶ Ако има нешто што не е во ред со клима уредот (на пример, мирис на изгорено, дефектен кабел), тогаш веднаш исклучете го од струја.

⚠ Безбедност на електричните уреди за домашна употреба и слични намени

Со цел да се избегнат опасности, важат следниве спецификации во однос на EN 60335-1:

«Овој уред можат да го користат деца над 8-годишна возраст, како и лица со намалени физички, сетилни или ментални способности, или пак без искуство и знаење, земајќи предвид дека се под надзор или добиваат упатства како безбедно да го користат уредот и ги разбираат опасностите што произлегуваат од употребата. Децата не смеат да си играат со уредот. Чистењето и одржувањето не смеат да се изведуваат од страна на деца без да бидат под надзор.»

«Доколку се оштети кабелот за струја, истиот мора да го замени производителот или сервисна служба, или пак друго квалификувано лице со цел да се избегнат опасностите што произлегуваат од замената.»

1.3 Напомени за овој прирачник

Ќе пронајдете збир од илустрации на крајот од овој прирачник. Текстот содржи упатувања кон илустрациите.

Во зависност од моделот, вашиот производ може да се разликува од тој во илустрациите во овој прирачник.

2 Податоци за производот

2.1 Изјава за сообразност

Овој производ соодветствува на европските и националните законски побарувања во поглед на конструкцијата и работата.

CE Со CE-ознаката се упатува на тоа дека производот е сообразен во однос на сите применливи регулативи на ЕУ со кои се предвидува примената на ознаката.

Целосниот текст од изјавата за сообразност можете да ја пронајдете на интернет: www.bosch-homecomfort.rs.

2.2 Технички податоци за далечинскиот управувач

Напојување	2 батерии AAA
Опсег на сигналот	8 m
Дозволена амбиентална температура	-5 °C ... 60 °C

Таб. 122

2.3 Употреба со мулти-сплит клима уред

Внатрешната единица може да се користи со систем на мулти-сплит клима уред. Во таков случај, деактивирајте ги следните функции:

- Функции за заштеда на енергија **ECO** и **GEAR**
- Самостојно чистење (I clean)
- Намалување на бучава (Silent Mode)
- Режим на рачна работа
- Откривање на протекување разладно средство
- Автоматски режим на заштеда на енергија во режим на подготвеност (1 W standby)

затворена. Следните податоци за разладното средство соодветствуваат на барањата од Регулативата на ЕУ 517/2014 за флуорирани гасови што предизвикуваат ефект на стаклена градина.



Напомени за операторот: кога инсталатерот дополнува разладно средство, дополнителната и вкупната количина разладно средство треба да ги внесе во следната табела.

Тип производ	Номинална моќност на ладење [kW]	Номинална моќност на греење [kW]	Тип разладно средство	Потенцијал за ефект на стаклена градина (GWP) [kgCO ₂ eq.]	Еквивалент на CO ₂ на количината на првото полнење	Количина на прво полнење [kg]	Дополнителна количина на полнење [kg]	Вкупна количина на полнење при пуштање во употреба [kg]
CL3000i 26 E	2,64	2,93	R32	675	0,41	0,6	(Должина на цевка-5) *0,012	
CL3000i 35 E	3,52	3,81	R32	675	0,44	0,65	(Должина на цевка-5) *0,012	
CL3000i 53 E	5,28	5,57	R32	675	0,74	1,1	(Должина на цевка-5) *0,012	
CL3000i 70 E	7,03	7,33	R32	675	0,98	1,45	(Должина на цевка-5) *0,024	

Таб. 123 F-Gas

3 Ракување

3.1 Преглед на внатрешната единица

Легенда за слика 1:

- [1] Горен капак
- [2] Место за мал филтер
- [3] Филтер за воздух
- [4] Задна страна на дисплејот
- [5] Копче за рачна работа
- [6] Препрада за воздухот

Дисплеј на внатрешната единица

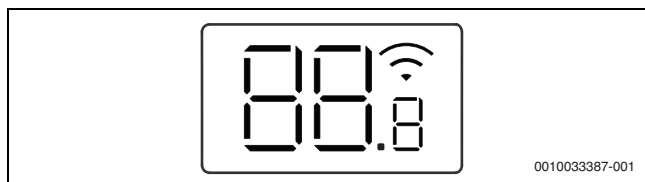

Симбол	Објаснување
Број	Приказ на температурата
	WLAN-поврзување ¹⁾ активно
	Се прикажува за одредени функции кога се вклучени. Кога внатрешната единица е исклучена, укажува на тоа дека е активен тајмерот за вклучување.
OF	Се прикажува за одредени функции кога се исклучени.
dF	Активно автоматско одмрзнување
FP	Заштитата од мраз е активна: внатрешната единица ја одржува собната температура на најмалку 8 °C.
CL	Функцијата за самостојно чистење е активна (I clean)
Ex, Pх, Fх	Код за дефект («х» означува цифра).

1) Можно е само со IP-Gateway како опрема.



Таб. 124 Симболи на дисплејот

3.2 Преглед на далечинскиот управувач

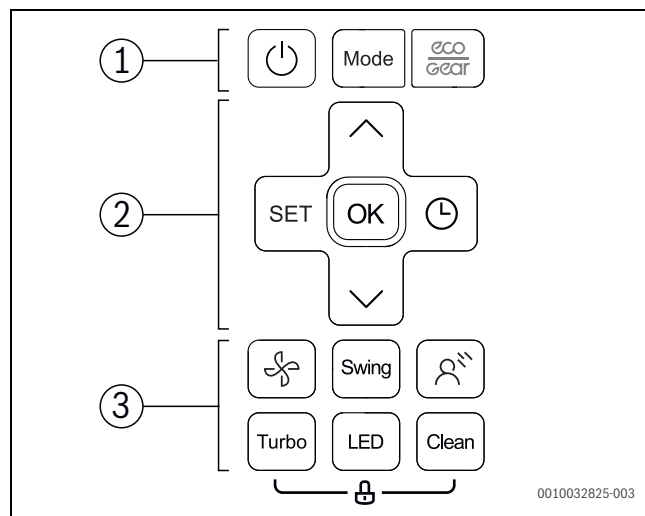
Копчиња за далечинско управување











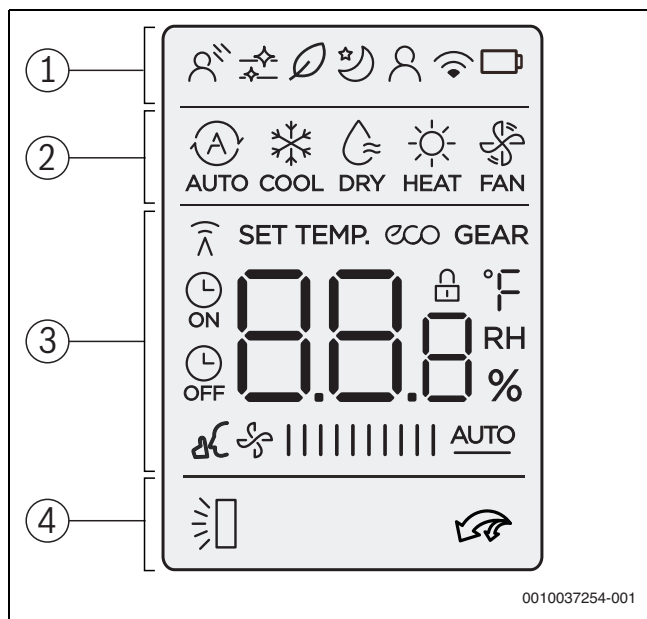



Поз.	Копче	Функција
1		Вклучување/исклучување.
	Mode	Поставување режим на работа.
		Функција за заштеда на енергија
2	SET	Бирање напредни функции за работата.
	OK	Потврда на изборот.
		Поставување тајмер.
	^	Зголемување температура.
	v	Намалување температура.









Поз.	Копче	Функција
3		Степен на вентилаторот
	Swing	Поставување на функција за дување во повеќе насоки.
		Индиректно дување на воздухот (Wind avoid me)
	Turbo	Брзо ладење/загревање
	LED	Исклучување на дисплејот на внатрешната единица и алармот (Mute Mode).
	Clean	Самостојно чистење (I clean)

Таб. 125 Копчиња за далечинско управување

Приказ на далечинскиот управувач



Поз.	Симбол	Објаснување
1		Функција за работата: активно е индиректно дување на воздухот (Wind avoid me).
		Инфографик: активно е самостојното чистење (I clean).
		Без функција.
		Функција за работата: активен е режим на намалување.
		Функција за работата: активна е функцијата "Следи ме" (Follow Me); мерење на температурата со далечинскиот управувач.
		Инфографик: безжична контрола.
		Инфографик: статус на батеријата
2		Начин на работа: автоматска работа
		Начин на работа: ладење
		Начин на работа: одvlaжување
		Начин на работа: греење
		Начин на работа: режим на вентилатор

Поз.	Симбол	Објаснување
3		Приказ на вредност: стандардно се прикажува поставената температура, брзината на фенот или (при активен тајмер) поставката за тајмерот.
		Инфографик: показател за пренос; засветува кога далечинскиот управувач испраќа сигнал до внатрешната единица.
		Инфографик: активна е функцијата за заштеда на енергија.
	GEAR	Инфографик: активна е функцијата за заштеда на енергија.
		Инфографик: активен е тајмерот за вклучување/исклучување.
		Инфографик: активно е намалувањето на бучава (Silent Mode).
		Приказ на вредност: прикажан е моменталниот степен на вентилаторот. Има 10 различни степени на моќност и поставување на AUTO за автоматска регулација.
4		Инфографик: активна е автоматската функција за вертикално дување во повеќе насоки (нагоре/надолу).
		Инфографик: активна е функцијата за брзо ладење/греење.

Таб. 126 Симболи на дисплејот

3.3 Употреба на далечинскиот управувач

Опсегот на сигналот изнесува 8 m. Предметите што го попречуваат патот на сигналот или флуоресцентните светла што можеби се употребуваат во просторијата може да имаат влијание врз преносот на сигналот.

- ▶ Насочете го далечинскиот управувач кон сензорот за сигнал на уредот и притиснете го посакуваното копче. Уредот ќе испушти звук кога сигналот е примен.

НАПОМЕНА

Беспрекорната функција на далечинскиот управувач може трајно да се влоши.

- ▶ Не поставувајте го далечинскиот управувач под директна сончева светлина.
- ▶ Не оставајте го далечинскиот управувач во близина на грејно тело.
- ▶ Заштитете го далечинскиот управувач од влага и удари.

3.4 Поставување на главниот режим на работа

Вклучување/исклучување на уредот

- ▶ Притиснете го копчето  за да го вклучите или исклучите уредот. Уредот започнува со поставениот режим на работа.

Поставките може да се прават и додека уредот е исклучен. Уредот ги зачувува поставките во случај кога снемума струја.



По исклучувањето, уредот останува во режим на подготвеност. Интелигентната технологија на вклучување и исклучување овозможува автоматски режим на заштеда на енергија во режим на подготвеност (1 W standby).

Автоматска работа



При автоматска работа, уредот автоматски преминува од ладење кон греење и обратно за да ја одржи посакуваната температура.

- ▶ Притискајте го копчето **Mode** додека на дисплејот не се прикаже .
- ▶ Поставете ја посакуваната температура со копчињата \wedge и \vee .





Не можете да го поставите степенот на вентилаторот кога уредот е во режим на автоматска работа.

Ладење

- ▶ Притискајте го копчето **Mode** додека на дисплејот не се прикаже .
- ▶ Притискајте го копчето  додека не ја достигнете посакуваната брзина на дување.
- ▶ Поставете ја посакуваната температура со копчињата \wedge и \vee .

Режим на вентилатор

- ▶ Притискајте го копчето **Mode** додека на дисплејот не се прикаже .
- ▶ Притискајте го копчето  додека не го достигнете посакуваниот степен на вентилаторот. За автоматската регулација можете да изберете **AUTO**.



Не можете да ја одредувате или видите температурата кога сте поставиле режим на вентилатор.



Одвлажнување

- ▶ Притискајте го копчето **Mode** додека на дисплејот не се прикаже .



Не можете да го одредувате степенот на вентилаторот кога уредот е во режим на одвлажнување.

Греење

- ▶ Притискајте го копчето **Mode** додека на дисплејот не се прикаже .
- ▶ Поставете ја посакуваната температура со копчињата \wedge и \vee .
- ▶ Притискајте го копчето  додека не ја достигнете посакуваната брзина на дување.





Кога надворешната температура е многу ниска, резултатите од работата на системот за климатизација може да не бидат задоволителни. Во такви случаи, препорачуваме да поставите дополнително грејно тело.



3.5 Поставување тајмер

Тајмерот за вклучување и исклучување можете да го поставувате меѓу 0 до 24 часа, при што првите 10 часа можете да ги поставувате во периоди од по 30 минути, а повеќе од тоа во периоди од по 1 час. Ако поставите на 0 часа, тајмерот се поништува.

Поставување на тајмер за вклучување на уредот

- ▶ Притискајте го копчето  додека не се прикаже симболот .
- ▶ Притискајте на \wedge или \vee додека не се постави посакуваното време.
По кратко време, поставката се презема.

Поставување на тајмер за исклучување на уредот

- ▶ Притискајте го копчето  додека не се прикаже симболот .

- ▶ Притискајте на \wedge или \vee додека не се постави посакуваното време.
По кратко време, поставката се презема.

Откажување на тајмерот

- ▶ Изберете го соодветниот тајмер со копчето .
- ▶ Поставете на 0,0 часа.
По кратко време, тајмерот ќе се откаже.

Комбинирање на тајмерот

- Двата тајмера може истовремено да се поставуваат. Секој тајмер може да се испрограмира да се активира пред другиот.
- ▶ Поставете го тајмерот за вклучување и исклучување на уредот. Поставките автоматски се комбинираат.

Актуелно време	13:00 час
Поставки за тајмерот за вклучување	4,0 часа
Поставки за тајмерот за исклучување	8,5 часа
Време на вклучување	17:00 час
Време на исклучување	21:30 час

Таб. 127 Пример



Не може да се испрограмира тајмерот за вклучување и исклучување за уредот да работи со различни температури или други поставки.

3.6 Други функции

3.6.1 Поставување на функција за дување во повеќе насоки

НАПОМЕНА

Кога перката за насочување на воздухот се задржува во најдолната позиција подолг временски период за време на ладењето, може да се појави кондензација. Рачното вертикално приспособување на перката за насочување на воздухот може да предизвика дефект.

- ▶ Употребувајте го само далечинскиот управувач за да ја приспособите вертикално перката за насочување на воздухот.

Хоризонтално движење на перката (лево/десно)

Хоризонталната позиција мора да се постави рачно.

- ▶ Исклучете ја внатрешната единица од струја.
- ▶ Спуштете ја надолу преградата за воздух (\rightarrow Слика 2).
- ▶ Занишајте ја перката за насочување на воздухот со рака хоризонтално во посакуваната позиција.
- ▶ Вратете ја преградата за воздух во оригиналната позиција.

Автоматско вертикално движење на перката (нагоре/надолу)

- ▶ Држете го копчето **Swing** притиснато подолго од 2 секунди за да се активира вертикалното движење на перките.
На далечинскиот управувач ќе се појави симболот .
- ▶ За да заврши автоматското вертикално движење на перките: повторно притиснете го копчето **Swing**.

Позиција на чистење

За поедноставно чистење, можете да ја наместите перката за насочување на воздухот во посебна позиција (зависно од моделот).

- ▶ Кога уредот е исклучен, држете ги притиснати истовремено копчињата **Mode** и **Swing** во траење од една секунда.
- ▶ За да ја смените позицијата на чистење: повторно држете ги двете копчиња притиснати.

3.6.2 Вклучување на индикаторот и алармот (Mute Mode)

- ▶ За да го вклучите или исклучите дисплејот на внатрешната единица и алармот: притиснете го копчето **LED**.

- ▶ За да се прикаже актуелната собна температура: држете го копчето **LED** притиснато 5 секунди.
- ▶ За да се прикаже поставената температура: држете го копчето **LED** притиснато уште 5 секунди.

3.6.3 Функции за заштеда на енергија



Функциите за заштеда на енергија може да се избрат само при ладење.

Уредот ги нуди следните функции за заштеда на енергијата:

- **ECO**: работа со степен на вентилаторот **AUTO** и поставена температура на минимум 24 °C
- **GEAR (75%)**: намалување потрошувачка на струја за 25 %
- **GEAR (50%)**: намалување потрошувачка на струја за 50 %
- Ако нема ниту еден од симболите горе: нормална работа
- ▶ За да ја активирате функцијата за заштеда на енергија, притискајте го копчето  додека да се прикаже саканата функција.



Функцијата **ECO** се поставува автоматски на 24 °C ако однапред поставената температура е пониска. Функцијата се исклучува ако температурата падне под 24 °C.

3.6.4 Намалување на бучава (Silent Mode)

Оваа функција ја намалува бучавата на внатрешната и надворешната единица за време на работата. Особено е корисна кога треба да ги земете предвид соседите вечерно време.

- ▶ Држете го копчето  во траење од 2 секунди за време на работата.

Запирање на функцијата:

- ▶ Повторно држете го копчето  во траење од 2 секунди.

-или-

- ▶ Притиснете го копчето , копчето **Mode**, копчето **Turbo** или копчето **Clean**.



Кога надворешната единица работи тивко поради ниско-фреквентна работа на компресорот, не се достигнува капацитетот на компресорот за ладење/греење.

3.6.5 Индиректно дување на воздухот (Wind avoid me)

Со оваа функција се спречува директно дување на воздухот кон луѓе.



Функцијата е достапна само во режимот за ладење, одvlaжнување и вентилатор.

3.6.6 Брзо ладење/загревање

При брзото ладење/загревање, внатрешната единица работи со максимална моќност за просторијата да може брзо да се загрее или излади.

- ▶ Брзо ладење: вклучете го ладењето и притиснете на копчето **Turbo**.
- ▶ Брзо загревање: вклучете го греењето и притиснете на копчето **Turbo**.

Запирање на функцијата:

- ▶ Повторно притиснете го копчето **Turbo**.

3.6.7 Самостојно чистење (I clean)

Уредот има функција за самостојно чистење на испарувачот. Со самостојното чистење, правот, мувлата и маста се замрзнуваат. На крајот, сето тоа брзо се одмрзнува и се суши со топол воздух.

- ▶ За да го активирате самостојното чистење: притиснете на копчето **Clean**.

За време на самостојното чистење, екранот на внатрешната единица прикажува **CL**. По 20 до 45 минути, самостојното чистење автоматски завршува.

3.6.8 Заштита од мраз (8 °C Heating)

Заштитата од мраз може да се активира за да се одржува температурата на најмалку 8 °C.

- ▶ За време на греењето 2x притиснете го копчето  во рок од 1 секунда.
Уредот останува исклучен додека температурата не падне под 8 °C.

Запирање на функцијата:





- ▶ Притиснете го копчето , копчето **Mode**, копчето **Turbo** или копчето **Clean**.

3.6.9 Заклучување на копчињата

Со ова копчињата на далечинскиот управувач се заклучени.

- ▶ За да ги отклучите/заклучите копчињата: држете ги копчињата **Clean** и **Turbo** истовремено во траење од 5 секунди.
Кога копчињата се заклучени, на дисплејот се прикажува симболот .

3.6.10 Напредни функции за работата

- ▶ Притиснете го копчето **Set**.
- ▶ Изберете ја функцијата со копчето **Set** или копчињата , .
 -  = функција за тивок режим
 -  = функција "Следи ме"
 -  = функција за безжична контрола
- ▶ Потврдете го изборот со копчето **OK**.

Запирање на функцијата:

- ▶ Повторете ги чекорите горе.

Ноќен режим

Оваа функција служи за заштеда на енергија во време на мирување. По еден час, уредот грее или лади послабо. За таа цел, поставената температура се намалува за 1 °C. По два часа, се менува поставената температура за 1 °C. Потоа останува на новата температура.



Функцијата не е достапна во режимот за одvlaжнување и режимот на вентилатор.

Функција "Следи ме" (Follow Me)

Оваа функција го активира далечинскиот управувач таму каде што тој се наоѓа моментално за да ја мери температурата во интервали од 3 - минути. Внатрешната единица ќе работи само според тие измерени вредности.



Функцијата е достапна само во режимот за ладење, греење и автоматска работа.

Функција за безжична контрола

Оваа функција служи за воспоставување на врска преку WLAN. Ако уредот не ја прикажува функцијата, мора да го притиснете копчето **LED** седум пати брзо.



За поврзување со WLAN потребен е вграден IP-Gateway (опрема).

Ако некој дефект не престане и по 10 минути:

- ▶ Исклучете ја кратко и повторно вклучете ја внатрешната единица.

Ако дефектот продолжи:

- ▶ Јавете се во корисничката служба и кажете го кодот на дефект и дајте податоци за уредот.

4 Отстранување дефекти

4.1 Дефекти со приказ на код (Self diagnosis function)

Ако се случи некаков дефект на уредот, трепкаат LED-сијаличките подолго време или дисплејот го покажува кодот за дефект (пр. EH 02).

4.2 Дефекти без приказ на код

Ако се појават дефекти за време на работата што не може да се отстранат:

- ▶ Јавете се во корисничката служба и кажете го дефектот и дајте податоци за уредот.

Дефект	Можна причина
Мокноста на внатрешната единица е можеби преслаба.	<p>Температурата е превисоко или прениско поставена.</p> <p>Филтерот за воздух е извалкан и мора да се исчисти.</p> <p>Неповолни влијанија од околината врз внатрешната единица, на пример, попречени отвори за воздух на уредот, отворени врати/прозорци во просторијата или многу јаки извори на топлина во просторијата.</p> <p>Се активира тивката работа и спречува целосно искористување на капацитетот.</p>
Внатрешната единица не се вклучува.	<p>Внатрешната единица има механизам за заштита од преоптоварување. Може да поминат 3 минути додека да биде возможно повторно стартување на внатрешната единица.</p> <p>Батериите на далечинскиот управувач се празни.</p> <p>Тајмерот е вклучен.</p>
Начинот на работа се менува од ладење или греење во режим на вентилатор.	<p>Внатрешната единица го менува начинот на работа за да го спречи формирањето мраз.</p> <p>Поставената температура е привремено достигната.</p>
Внатрешната единица генерира бела магла.	<p>Големите температурни разлики меѓу воздухот во просторијата и климатизираниот воздух во влажни региони може да предизвика бела магла.</p>
Внатрешната и надворешната единица генерираат бела магла.	<p>Ако греењето се вклучи директно по одмрзнувањето, може да се создаде бела магла поради зголемената влажност на воздухот.</p>
Внатрешната и надворешната единица создаваат бучава.	<p>Може да се создаде звук на шуштење во внатрешната единица ако решетката за струење на воздухот се ресетира.</p> <p>Малото шуштење поради работата е сосема нормално. Може да се создаде поради протекување на разладното средство.</p> <p>Може да се појави звук на чкрипење додека се шират или собираат металните и пластичните делови на уредот за време греењето/ладењето.</p> <p>Надворешната единица прави разни звуци за време на работата, коишто се нормални.</p>
Внатрешната или надворешната единица испушта прав.	<p>За време на подолги периоди на исклучен уред, може да се насобере прав во него ако не бил покриен.</p>
Лош мирис за време на работата.	<p>Лошиот мирис што се шири во воздухот може да навлезе во уредот и уредот да го рашири.</p> <p>Филтерот за воздух има мувла и мора да се исчисти.</p>
Вентилаторот на надворешната единица не работи постојано.	<p>Вентилаторот работи различно заради оптимална работа.</p>
Работата е непостојана, непредвидлива или внатрешната единица не реагира.	<p>Може да има пречки предизвикани од предаватели за мобилна телефонија или засилувачи на сигнал.</p> <ul style="list-style-type: none"> ▶ Исклучете ја внатрешната единица краткотрајно од струја и повторно вклучете ја.
Преградата за воздухот или перката за насочување на воздухот не се движат правилно.	<p>Преградата за воздухот или перката за насочување на воздухот била приспособена рачно или не е правилно монтирана.</p> <ul style="list-style-type: none"> ▶ Исклучете ја внатрешната единица и проверете дали компонентите се правилно наместени. ▶ Вклучете ја внатрешната единица.

Таб. 128

5 Одржување



ВНИМАНИЕ

Опасност поради струен удар или подвижни делови

- ▶ Исклучувајте го напојувањето пред секое одржување.
- ▶ Чекорите на одржување што не се наведени овде треба да ги извршува само овластен техничар.

5.1 Замена на батериите

Потребни ви се 2 батерии со големина AAA. Не се препорачува употреба на батерии што може да се полнат.

- ▶ Отстранете го капачето за преградата за батерии (→ Слика 3).
- ▶ Поставете нови батерии и внимавајте на точниот поларитет.
- ▶ Повторно вратете го капачето за преградата за батериите.

5.2 Чистење на уредот и далечинскиот управувач

НАПОМЕНА

Уредот може да се оштети поради непрописно чистење!

- ▶ Не прскајте директно со вода или не потопувајте го во вода.
- ▶ Не користете жешка вода, абразивен прашок или јаки средства за разредување.
- ▶ По чистењето, избришете ја внатрешната единица и далечинскиот управувач со мека крпа.
- ▶ Надворешната единица треба да ја чисти само сертифициран специјалист.

5.3 Чистење на филтерот за воздух

НАПОМЕНА

Филтерот за воздух може да се изобличи ако се остави на директна сончева светлина.

- ▶ Не поставувајте го филтерот за воздух на директна сончева светлина.

Чистете го филтерот за воздух на секои 2 недели, како и пред или по подолго време на неработење.

- ▶ Исклучете ја внатрешната единица.
- ▶ Кренете го капакот на внатрешната единица.
- ▶ Притиснете го и извадете го филтерот за воздух нагоре (→ Слика 4).
- ▶ Извадете го малиот филтер за воздух, ако има таков (→ Слика 1, [2]).
- ▶ Исклучете го малиот филтер за воздух со мала рачна правосмукалка.
- ▶ Исклучете го големиот филтер за воздух со топла вода и умерено средство за чистење и оставете го да се исуши во сенка.
- ▶ Вратете ги малиот и големиот филтер за воздух.

5.4 Подолго време на неработење

Ако треба уредот да биде надвор од употреба подолго време:

- ▶ Исклучете го филтерот за воздух.
- ▶ Активирајте го самостојното чистење на внатрешната единица со копчето **Clean**.
- ▶ По самостојното чистење, оставете вентилаторот да работи додека внатрешната единица не се исуши.
- ▶ Исклучете ја внатрешната единица од струја.
- ▶ Отстранете ги батериите од далечинскиот управувач.
- ▶ Заштитете го уредот од прашина.

5.5 Режим на рачна работа

НАПОМЕНА

Оштетување на уредот поради неправилно работење

Режимот на рачна работа на уредот не е наменета за постојана употреба.

- ▶ Таа се применува само во случај на тестирање или во итен случај.
- ▶ Се употребува само кратко време.

- ▶ Исклучете ја внатрешната единица.
- ▶ Кренете го капакот на внатрешната единица.
- ▶ Притиснете го копчето за рачен режим на ладење со помош на тенок предмет:
 - Притиснете еднаш: се присилува автоматска работа.
 - Притиснете двапати: се присилува ладење.
 - Притиснете трипати: внатрешната единица се исклучува.
- ▶ За да го вратите уредот во нормален режим на работа, употребете го далечинскиот управувач.

6 Заштита на животната средина и исфрлање во отпад

Заштитата на животната средина е корпоративен принцип на групацијата Bosch.

Квалитетот на производите, економичноста и заштитата на животната средина се од еднаква важност за нас. Строго се придржуваме до законите и прописите за заштитата на животната средина.

За да ја заштитиме животната средина, ги користиме најдобрата можна технологија и материјали, земајќи ги предвид економските аспекти.

Пакување

Кога се работи за пакувањето и амбалажата, вклучени сме во националните системи за рециклирање со цел да се загарантира оптимално рециклирање.

Сите употребени материјали за пакувањето се поволни во однос на животната средина и може да се рециклираат.

Стар уред

Старите уреди содржат вредни материјали коишто може да се пренаменат.

Лесно се расклопуваат компонентите. Пластиката е означена. Така можете да ги сортирате и рециклирате или исфрлите различните компоненти.

Електрични и електронски стари уреди



Овој симбол значи дека производот не смее да се исфрла во отпад со обичниот отпад од домаќинството, туку мора да се однесе во соодветен центар за рециклажа каде што ќе се истретира, рециклира и исфрли.

Симболот важи за земјите со прописи за електронски отпаден материјал, на пример, европската регулатива 2012/19/EG за електронски и електрични стари уреди. Таквите прописи ги дефинираат општите услови што се однесуваат на враќањето и рециклирањето на електронските стари уреди што се на сила во поединечните земји.

Со оглед дека електронските уреди содржат опасни супстанции, мора да се рециклираат за да се минимизираат можните ризици по животната околина и човековото здравје. Освен тоа, рециклирањето на електронските отпадни материјали помага да се зачуваат производните ресурси.

За повеќе информации околу еколошкиот начин на исфрлање на електрични и електронски стари уреди, обратете се кај локалните надлежни власти, во комуналното претпријатие или таму каде што сте го купиле производот.

Повеќе информации ќе пронајдете овде:

www.bosch-homecomfortgroup.com/en/company/legal-topics/weee/

Батерии

Батериите не смее да се исфрлаат со отпадот од домаќинството. Употребените батерии мора да се однесат во локален центар за собирање таков отпад.

Разладно средство R32



Уредот содржи флуориран гас со ефект на стаклена градина R32 (потенцијал на глобално затоплување од 675¹⁾) со слаба запаливост и ниска токсичност (A2L или A2).

Содржената количина е наведена на фабричката табличка на надворешниот уред.

1) поради Прилог 1 од Директивата (ЕУ) бр. 517/2014 на Европскиот парламент и на советот од 16. април 2014 година.

Inhoudsopgave

1	Toelichting bij de symbolen en veiligheidsinstructies . . .	136
1.1	Toelichting op de symbolen	136
1.2	Algemene veiligheidsinstructies	136
1.3	Aanwijzingen bij deze instructie	137
2	Productinformatie	137
2.1	Conformiteitsverklaring	137
2.2	Technische gegevens afstandsbediening	137
2.3	Gebruik met multisplit-airconditioning	137
2.4	Specificaties koudemiddel	137
3	Bediening	138
3.1	Overzicht binneneenheid	138
3.2	Overzicht afstandsbediening	138
3.3	Gebruik van de afstandsbediening	139
3.4	Hoofdbedrijfsmodus instellen	139
3.5	Timer instellen	140
3.6	Overige functies	140
3.6.1	Zwenkfunctie instellen	140
3.6.2	Weergave en alarmzoemer omschakelen (Mute Mode)	140
3.6.3	Energiespaarfuncties	140
3.6.4	Geluidsreductie (Silent Mode)	140
3.6.5	Indirecte luchtstroom (Wind avoid me)	141
3.6.6	Snelafkoelen/snelopwarmen	141
3.6.7	Zelfreiniging (I clean)	141
3.6.8	Vorstbescherming (8 °C Heating)	141
3.6.9	Toetsblokkering	141
3.6.10	Uitgebreide bedrijfsfuncties	141
4	Storingen verhelpen	141
4.1	Storingen met weergave (Self diagnosis function)	141
4.2	Storingen zonder weergave	141
5	Onderhoud	142
5.1	Batterijen vervangen	142
5.2	Reiniging toestel en afstandsbediening	142
5.3	Luchtfilter reinigen	142
5.4	Buitenbedrijfstelling voor langere tijd	143
5.5	Handbediening	143
6	Milieubescherming en afvalverwerking	144
7	Informatie inzake gegevensbescherming	144

1 Toelichting bij de symbolen en veiligheidsinstructies

1.1 Toelichting op de symbolen

Waarschuwingen

Bij waarschuwingen geven signaalwoorden de soort en de ernst van de gevolgen aan indien de maatregelen ter voorkoming van het gevaar niet worden opgevolgd.

De volgende signaalwoorden zijn vastgelegd en kunnen in dit document worden gebruikt:

 **GEVAAR**
GEVAAR betekent dat ernstig tot levensgevaarlijk lichamelijk letsel zal ontstaan.





 **WAARSCHUWING**
WAARSCHUWING betekent dat zwaar tot levensgevaarlijk lichamelijk letsel kan ontstaan.

 **VOORZICHTIG**
VOORZICHTIG betekent, dat licht tot middelzwaar lichamelijk letsel kan ontstaan.

OPMERKING
OPMERKING betekent dat materiële schade kan ontstaan.

Belangrijke informatie

 Belangrijke informatie, zonder gevaar voor mens of materialen, wordt met het getoonde info-symbool gemarkeerd.

Symbol	Betekenis
	Waarschuwing voor ontvlambare stoffen: het koudemiddel R32 in dit product is een gas met geringe brandbaarheid en geringe giftigheid (A2L of A2).
	Draag werkhandschoenen tijdens installatie- en onderhoudswerkzaamheden.
	Het onderhoud moet door een gekwalificeerd persoon worden uitgevoerd volgens de voorschriften in de onderhoudshandleiding.
	Tijdens gebruik de instructies in de gebruiksinstructie aanhouden.

Tabel 129

1.2 Algemene veiligheidsinstructies

Instructies voor de doelgroep

Deze gebruiksinstructie is bedoeld voor de gebruiker van de airconditioning. De instructies in alle installatierelevante handleidingen moeten worden aangehouden. Indien deze niet worden aangehouden kan materiële schade en lichamelijk letsel en zelfs levensgevaar ontstaan.

- ▶ Lees de gebruiksinstructies van alle componenten van de installatie voor de bediening en bewaar deze zorgvuldig.
- ▶ Houd de veiligheids- en waarschuwingeninstructies aan.

▲ Correct gebruik

De binnenunit is bedoeld voor de installatie in het gebouw met aansluiting op een buitenunit en andere systeemcomponenten, bijvoorbeeld regelingen.

De buitenunit is bedoeld voor de installatie buiten het gebouw met aansluiting op één of meerdere binnenunits en andere systeemcomponenten, bijvoorbeeld regelingen.

De airconditioning is alleen bedoeld voor bedrijfsmatig of privé gebruik, waarbij temperatuurvariaties van ingestelde gewenste waarden geen schade veroorzaken een levende wezens of materialen. De airconditioning is er niet voor geschikt, om de gewenste absolute luchtvochtigheid exact in te stellen en vast te houden.

Ieder ander gebruik komt niet overeen met de voorschriften. Verkeerd gebruik en daaruit resulterende schade valt niet onder de aansprakelijkheid.

Voor de installatie op speciale locaties (parkeergarages, technische ruimte, balkon of andere half open plaatsen):

- ▶ Houd de eisen aan de installatieplaats in de technische documentatie aan.

▲ Algemene gevaren door het koudemiddel

- ▶ Dit toestel is met koudemiddel gevuld. Koudemiddelgas kan bij contact met vuur giftige gassen vormen.
- ▶ Laat de installatie regelmatig door een erkende installateur inspecteren en onderhouden.
- ▶ Wanneer vermoeden van ontsnappend koudemiddel bestaat, de ruimte grondig ventileren en een erkende installateur inschakelen.

▲ Ombouw en reparaties

Verkeerde aanpassingen aan de airconditioning of andere delen van de installatie kunnen persoonlijk letsel en/of materiële schade tot gevolg hebben.

- ▶ Laat werkzaamheden alleen door een erkend gespecialiseerd bedrijf uitvoeren.
- ▶ Voer geen veranderingen uit aan de buitenunit, binnenunit of andere onderdelen van de airconditioning.
- ▶ Koppel voor uitvoeren van alle onderhoudswerkzaamheden de airconditioning los van de voedingsspanning.

▲ Aanwijzingen betreffende de omgang met de installatie

Verkeerd gebruik van de airconditioning kan uw gezondheid in gevaar brengen.

- ▶ Het lichaam niet gedurende langere tijd direct aan de luchtstroom blootstellen.
- ▶ Voor zuigelingen, kinderen, oudere mensen, bedlegerige of gehandicapte mensen waarborgen, dat de kamertemperatuur geschikt is voor de personen die zich in de ruimte bevinden.
- ▶ Steek nooit objecten in het toestel. U kunt gewond raken.

Verkeerd omgaan met het toestel kan vermindering van het vermogen, materiële schade of lichamelijk letsel tot gevolg hebben.

- ▶ Blokkeer de luchtinlaten en luchtuitlaten van de toestellen niet.
- ▶ Sluit deuren en ramen tijdens het gebruik.
- ▶ Bescherm de binnenunit tegen binnendringen van water.
- ▶ Controleer het montageframe van de buitenunit regelmatig op slijtage en goede bevestiging.
- ▶ Oefen geen gewicht uit op de buitenunit, bijvoorbeeld door voorwerpen of personen.

2.4 Specificaties koudemiddel

Dit toestel **bevat gefluoreerde broeikasgassen** als koudemiddel. De unit is hermetisch gesloten. De volgende gegevens van het koudemiddel voldoen aan de eisen van de EU-verordeningen nr. 517/2014 betreffende gefluoreerde broeikasgassen.

- ▶ Houd stof, damp en vochtigheid in de opstellingsruimte van de binnenunit tot een minimum beperkt.
- ▶ Gebruik geen licht ontvlambare gassen in de nabijheid van de toestellen, bijvoorbeeld uit spuitbussen.
- ▶ Wanneer iets met de airconditioning niet in orde lijkt te zijn (bijvoorbeeld brandlucht, defecte kabel), stop dan direct met het gebruik en ontkoppel de voedingsspanning.

▲ Veiligheid van huishoudelijke en soortgelijke elektrische toestellen

Ter voorkoming van gevaar door elektrische apparatuur gelden conform EN 60335-1 de volgende instructies:

“Dit toestel kan door kinderen vanaf 8 jaar en ouder en door personen met verminderde fysieke, sensorische of mentale capaciteiten of gebrek aan ervaring en kennis worden gebruikt, wanneer deze onder toezicht staan of voor wat betreft het veilig gebruik van het toestel zijn geïnstrueerd en de daaruit resulterende gevaren begrijpen. Kinderen mogen niet met het toestel spelen. Reiniging en gebruikersonderhoud mogen niet door kinderen zonder toezicht worden uitgevoerd.”

“Wanneer de netaansluitkabel wordt beschadigd, moet deze door de fabrikant of haar servicedienst of een gekwalificeerde persoon worden vervangen, om gevaar te vermijden.”

1.3 Aanwijzingen bij deze instructie

Afbeeldingen vindt u verzameld aan het eind van deze instructie. De tekst bevat verwijzingen naar de afbeeldingen.

De producten kunnen afhankelijk van het model afwijken van de weergave in deze instructie.

2 Productinformatie

2.1 Conformiteitsverklaring

Dit product voldoet qua constructie en werking aan de Europese en nationale vereisten.

 Met de CE-markering wordt de conformiteit van het product met alle toepasbare EU-voorschriften bevestigd, welke samenhangen met het aanbrengen van deze markering.

De volledige tekst van de conformiteitsverklaring is via internet beschikbaar: www.nefit-bosch.nl.

2.2 Technische gegevens afstandsbediening

Voedingsspanning	2 AAA batterijen
Signaalbereik	8 m
Toegestane omgevingstemperatuur	-5 °C ... 60 °C

Tabel 130

2.3 Gebruik met multisplit-airconditioning

De binnenunit kan in een systeem met multisplit-airconditioning worden gebruikt. In dit geval zijn de volgende functies gedeactiveerd:

- Energiespaarfunctie **ECO** en **GEAR**
- Zelfreiniging (I clean)
- Geluidsreductie (Silent Mode)
- Handbediening
- Detectie van ontsnappend koudemiddel
- Automatische energiespaarmodus in stand-bybedrijf (1 W standby)



Instructie voor de exploitant: wanneer uw installateur koudemiddel bijvult, vult hij de bijvulhoeveelheid en de totale hoeveelheid van het koudemiddel in de volgende tabel in.

Producttype	Nominaal vermogen koelen [kW]	Nominaal vermogen verwarmen [kW]	Type koudemiddel	Aardopwarmingsvermogen (GWP) [kgCO ₂ eq.]	Co ₂ -equivalent van de eerste vulling	Eerste vulhoeveelheid [kg]	Extra vulhoeveelheid [kg]	Totale vulhoeveelheid bij inbedrijfname [kg]
CL3000i 26 E	2,64	2,93	R32	675	0,41	0,6	(buislengte-5) *0,012	
CL3000i 35 E	3,52	3,81	R32	675	0,44	0,65	(buislengte-5) *0,012	
CL3000i 53 E	5,28	5,57	R32	675	0,74	1,1	(buislengte-5) *0,012	
CL3000i 70 E	7,03	7,33	R32	675	0,98	1,45	(buislengte-5) *0,024	

Tabel 131 F-gas

3 Bediening

3.1 Overzicht binneneenheid

Legenda bij afb. 1:

- [1] Bovenste afdekking
- [2] Plaats voor klein filter
- [3] Luchtfilter
- [4] Achterzijde van het display
- [5] Toets voor handbediening
- [6] Luchtgeleidingsplaat

Display van de binneneenheid

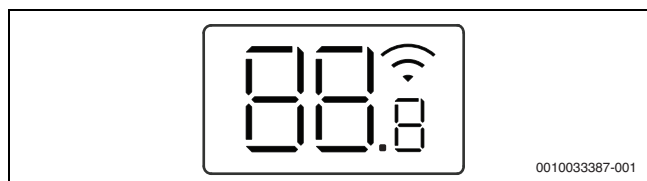

Symbool	Toelichting
Getal	Temperatuurweergave
	WLAN-verbinding ¹⁾ Actief
	Wordt bij veel functies getoond, wanneer deze worden ingeschakeld. Geeft bij uitgeschakelde binneneenheid aan, dat de inschakel-timer actief is.
OF	Wordt bij veel functies getoond, wanneer deze worden uitgeschakeld.
dF	Automatisch ontdooiing actief
FP	Vorstbescherming actief: de binneneenheid houdt de kamertemperatuur op minimaal 8 °C.
CL	Zelfreinigingsfunctie is actief (I clean)
Ex, Px, Fx	Storingscode ("x" staat voor een willekeurig cijfer).

1) Alleen met IP-gateway als accessoire mogelijk.

Tabel 132 Symbolen in display

3.2 Overzicht afstandsbediening

Toetsen van de afstandsbediening

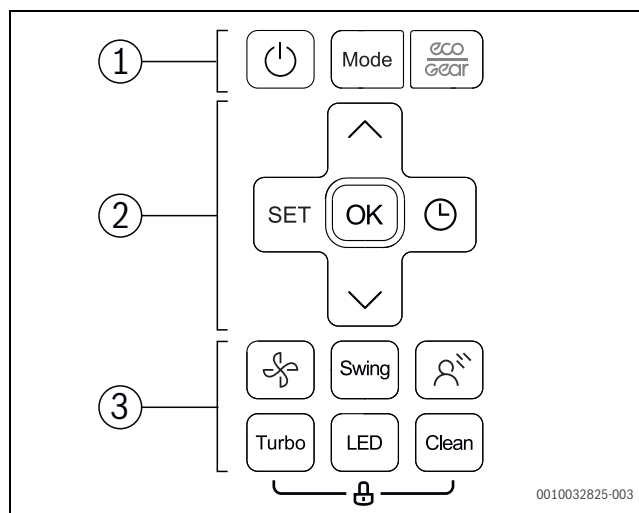

Pos.	Toets	Funktie
1		In-/uitschakelen.
	Modus	Instellen bedrijfsmodus.
		Energiespaarfunctie
2	SET	Uitgebreide bedrijfsfuncties kiezen.
	OK	Keuze bevestigen.
		Timer instellen.
		Temperatuur verhogen.
		Temperatuur verlagen.
3		Ventilatorstand
	Swing	Zwenkfunctie instellen.
		Indirecte luchtstroom (Wind avoid me)
	Turbo	Snelafkoelen/snelopwarmen
	LED	Display van de binneneenheid en alarmzoemer uitschakelen (Mute Mode).
	Clean	Zelfreiniging (I clean)

Tabel 133 Toetsen van de afstandsbediening

Weergave van de afstandsbediening

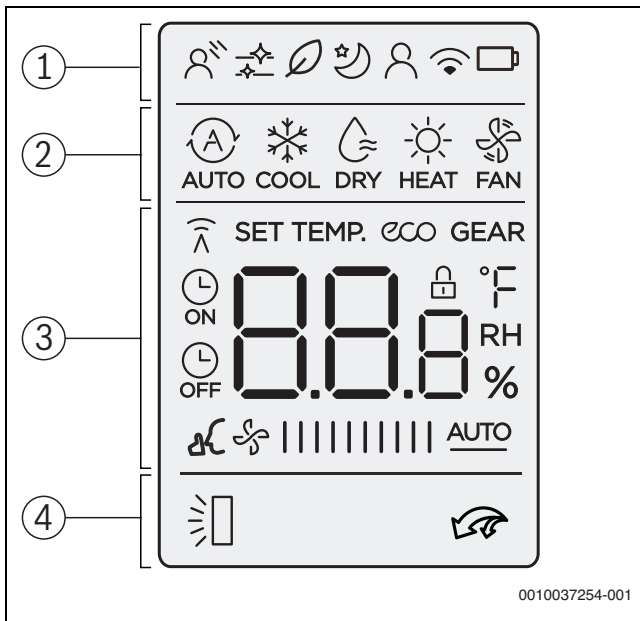

0010037254-001

Pos.	Symbool	Toelichting
1		Bedrijfsfunctie: indirecte luchtstroom is actief (Wind avoid me).
		Infografiek: zelfreiniging is actief (I clean).
		geen functie.
		Bedrijfsfunctie: nachtbedrijf is actief.
		Bedrijfsfunctie: mij-volgen-functie is actief (Follow Me); temperatuurmetering aan de afstandsbediening.
		Infografiek: draadloze besturingsfunctie.
		Infografiek: batterijstatus
2		Bedrijfsmodus: automatisch bedrijf
		Bedrijfsmodus: koelmodus
		Bedrijfsmodus: ontvochtigingsmodus
		Bedrijfsmodus: verwarmen
		Bedrijfsmodus: ventilatorbedrijf
3		Waarde-indicatie: toont standaard de ingestelde temperatuur, de ventilatorsnelheid of (bij geactiveerde timer) de timer-instelling.
		Infografiek: overdrachtindicatie; gaat branden, wanneer de afstandsbediening een signaal aan de binneneenheid zendt.
		Infografiek: functie voor energiebesparing is actief.
		Infografiek: functie voor energiebesparing is actief.
		Infografiek: in-/uitschakel-timer is actief.
		Infografiek: geluidsreductie actief (Silent Mode).
		Waarde-indicatie: toont de actuele ventilatorstand. Er zijn 10 verschillende vermogenstrappen en de instelling AUTO voor automatische regeling.
4		Infografiek: automatische verticale zwenkfunctie is actief (omhoog/omlaag).
		Infografiek: snelafkoelen/snelopwarmen is actief.

Tabel 134 Symbolen in display

3.3 Gebruik van de afstandsbediening

Het signaalbereik is 8 m. In de weg staande objecten of het gebruik van bepaalde TL-lampen in dezelfde ruimte kan de overdracht van het signaal beïnvloeden.

- ▶ Afstandsbediening op het signaalontvangstvenster van het toestel richten en de gewenste toets indrukken. Het toestel genereert een pieptoon, wanneer het een signaal ontvangt.

OPMERKING

De optimale werking van de afstandsbediening kan constant worden beïnvloed.

- ▶ Afstandsbediening niet aan direct zonlicht blootstellen.
- ▶ Afstandsbediening niet in de buurt van een verwarming laten liggen.
- ▶ Afstandsbediening beschermen tegen vocht en stoten.

3.4 Hoofdbedrijfsmodus instellen

Toestel in-/uitschakelen

- ▶ Toets indrukken, om het toestel aan of uit te schakelen. Het toestel start in de ingestelde bedrijfsmodus.

Ook in uitgeschakelde toestand kunnen instellingen worden uitgevoerd. Het toestel bewaart de instellingen, ook bij stroomuitval.



Na uitschakeling blijft het toestel in stand-bybedrijf. Intelligente aan-uit-technologie maakt automatische energiespaarmodus in stand-bybedrijf mogelijk (1 W standby).

automatisch bedrijf

In automatisch bedrijf schakelt het toestel automatisch tussen verwarmingsmodus en koelmodus, om de gewenste temperatuur vast te houden.

- ▶ Druk toets **Mode** zo vaak in tot in het display verschijnt.
- ▶ Gewenste temperatuur met toetsen en instellen.



In automatisch bedrijf kan de ventilatorstand niet worden ingesteld.

Koelmodus

- ▶ Druk toets **Mode** zo vaak in tot in het display verschijnt.
- ▶ Toets net zo vaak indrukken, tot de gewenste ventilatorsnelheid is bereikt.
- ▶ Gewenste temperatuur met toetsen en instellen.

Ventilatorbedrijf

- ▶ Druk toets **Mode** zo vaak in tot in het display verschijnt.
- ▶ Toets net zo vaak indrukken, tot de gewenste ventilatorstand is bereikt. Voor de automatische regeling kan **AUTO** worden gekozen.



In ventilatorbedrijf kan de temperatuur niet worden ingesteld of weergegeven.

Ontvochtigingsmodus

- ▶ Druk toets **Mode** zo vaak in tot in het display verschijnt.



In ontvochtigingsbedrijf kan de ventilatorstand niet worden ingesteld.

Cv-bedrijf

- ▶ Druk toets **Mode** in tot in het display  verschijnt.
- ▶ Gewenste temperatuur met toetsen  en  instellen.
- ▶ Toets  net zo vaak indrukken, tot de gewenste ventilatorsnelheid is bereikt.



Bij zeer lage buitentemperaturen is het verwarmingsvermogen van de airconditioning eventueel niet voldoende. Wij adviseren aanvullende warmtebronnen bij te schakelen.





3.5 Timer instellen

Inschakel- en uitschakeltimer kunnen van 0 tot 24 uur worden ingesteld, voor de eerste 10 uur met stapgrootte 30 minuten, daarna met stapgrootte 1 uur. Door het instellen van 0 uur wordt de timer onderbroken.

Inschakel-timer instellen

- ▶ Druk de toets  zo vaak in tot op het display het symbool  verschijnt.
- ▶ Druk op toets  of , om de gewenste tijd in te stellen. Na korte tijd wordt de instelling overgenomen.

Uitschakel-timer instellen

- ▶ Druk de toets  zo vaak in tot op het display het symbool  verschijnt.
- ▶ Druk op toets  of , om de gewenste tijd in te stellen. Na korte tijd wordt de instelling overgenomen.

Timer annuleren

- ▶ Met toets  de betreffende timer kiezen.
- ▶ 0,0 uur instellen. Na korte tijd wordt de timer onderbroken.

Timer combineren

De beide timers kunnen gelijktijdig worden ingesteld. Elke timer kan zodanig worden geprogrammeerd, dat deze voor de andere wordt geactiveerd.

- ▶ Inschakel- en uitschakel-timer instellen. De instellingen worden automatisch gecombineerd.

Actuele tijd	13:00 uur
Instelling inschakel-timer	4,0 h
Instelling uitschakel-timer	8,5 h
Inschakeltijd	17:00 uur
Uitschakeltijd	21:30 uur

Tabel 135 Voorbeeld



De- en uitschakel-timer kunnen niet zodanig worden geprogrammeerd, dat het toestel met verschillende temperaturen of andere instellingen wordt gebruikt.

3.6 Overige functies**3.6.1 Zwenkfunctie instellen****OPMERKING**

Wanneer de luchtstroomlamel tijdens de koelmodus gedurende een langere periode in de onderste stand blijven staan, kan condenswater ontsnappen. Handmatig verstellen van de luchtstroomlamel kan storingen veroorzaken.

- ▶ Gebruik voor het verticaal verstellen van de luchtstroomlamel alleen de afstandsbediening.

Horizontaal zwenken (links/rechts)

De horizontale positie moet met de hand worden ingesteld.

- ▶ Binnenunit uitschakelen en de voedingsspanning onderbreken.
- ▶ Luchtgeleidingsplaat naar beneden klappen (→ afb. 2).
- ▶ Luchtstroomlamel met de hand horizontaal in de gewenste positie zwenken.
- ▶ Luchtgeleidingsplaat in de oorspronkelijke positie terugzetten.

Automatisch verticaal zwenken (omhoog/omlaag)

- ▶ Toets **Swing** langer dan 2 seconden ingedrukt houden, om het automatische verticale zwenken te activeren. De afstandssymbool toont het symbool .
- ▶ Om het automatisch verticaal zwenken te beëindigen: toets **Swing** opnieuw indrukken.

Reinigingspositie

Voor eenvoudiger reiniging kan de luchtstroomlamel in een speciale positie worden gezet (afhankelijk van het model).

- ▶ Bij uitgeschakeld toestel de toetsen **Mode** en **Swing** een seconde lang tegelijkertijd ingedrukt houden.
- ▶ Om de reinigingspositie te verlaten: beide toetsen opnieuw ingedrukt houden.

3.6.2 Weergave en alarmzoemer omschakelen (Mute Mode)

- ▶ Om het display op de binnenunit en de alarmzoemer aan of uit te schakelen: druk de toets **LED** indrukken.
- ▶ Om de actuele kamertemperatuur weer te geven: druk de toets **LED** 5 seconden ingedrukt houden.
- ▶ Om de ingestelde temperatuur weer te geven: druk de toets **LED** extra 5 seconden ingedrukt houden.

3.6.3 Energiespaarfuncties

Energiespaarfuncties kunnen alleen in de koelmodus geselecteerd worden.

Het toestel biedt keuze uit de volgende energiespaarfuncties:

- **ECO**: bedrijf met ventilatorstand **AUTO** en ingestelde temperatuur van minimaal 24 °C
- **GEAR** (75%): stroomverbruik met 25% verlagen
- **GEAR** (50%): stroomverbruik met 50% verlagen
- Geen van de bovenstaande symbolen: normaal bedrijf
- ▶ Om een energiespaarfunctie te activeren, toets  zo vaak indrukken, tot de gewenste functie wordt getoond.



De functie **ECO** stelt automatisch 24 °C in, wanneer de eerder ingestelde temperatuur lager is. De functie schakelt uit, zodra de temperatuur tot onder 24 °C afneemt.

3.6.4 Geluidsreductie (Silent Mode)

Deze functie vermindert het geluid van de binnen- en buitenunit tijdens bedrijf. Dit is vooral nuttig, wanneer u 's nachts rekening met de burens moet houden.

- ▶ Tijdens bedrijf de toets  2 seconden lang indrukken.

Beëindigen van de functie:

- ▶ Druk de toets  opnieuw 2 seconden lang in.

-of-

- ▶ Toets , toets **Mode**, toets **Turbo** of toets **Clean** indrukken.



Tijdens het fluisterbedrijf van de buitenunit kan vanwege de laagfrequentiemodus van de compressor het koel-/verwarmingsvermogen eventueel niet worden bereikt.

3.6.5 Indirecte luchtstroom (Wind avoid me)

Deze functie voorkomt, dat een directe luchtstroom op het lichaam terecht komt.



De functie is alleen in koelmodus, ontvochtigingsmodus en ventilatorbedrijf beschikbaar.

3.6.6 Snelafkoelen/snelopwarmen

Bij snelafkoelen/snelopwarmen werkt de binnenunit met maximaal vermogen, om de ruimte sneller te verwarmen of te koelen.

- ▶ Snelafkoelen: koelmodus inschakelen en de toets **Turbo** indrukken.
- ▶ Snelopwarmen: verwarmingsmodus inschakelen en de toets **Turbo** indrukken.

Beëindigen van de functie:

- ▶ Druk opnieuw op toets **Turbo**.

3.6.7 Zelfreiniging (I clean)

Het toestel heeft een functie voor zelfreiniging van de verdamper. De zelfreiniging bevriest stof, schimmel en vet. Vervolgens wordt alles snel weer ontdooit en met hete lucht gedroogd.

- ▶ Om de zelfreiniging te activeren: de toets **Clean** indrukken. Tijdens de zelfreiniging toont het display van de binnenunit **CL**. Na 20 tot 45 minuten eindigt de zelfreiniging automatisch.

3.6.8 Vorstbescherming (8 °C Heating)

De vorstbescherming kan geactiveerd worden, om de kamertemperatuur op minimaal 8 °C te houden.

- ▶ In verwarmingsmodus 2x binnen 1 seconde de toets **∨** indrukken. Het toestel blijft uit, tot de temperatuur tot onder 8 °C afneemt.

Beëindigen van de functie:

- ▶ Toets **⏻**, toets **Mode**, toets **Turbo** of toets **Clean** indrukken.

3.6.9 Toetsblokkering

Met de toetsblokkering kunnen de toetsen van de afstandsbediening worden geblokkeerd.

- ▶ Om de toetsblokkering aan/uit te schakelen: toets **Clean** en toets **Turbo** tegelijkertijd 5 seconden indrukken. Bij actieve toetsblokkering toont het display het symbool .



3.6.10 Uitgebreide bedrijfsfuncties

- ▶ Druk de toets **Set** in.

4.2 Storingen zonder weergave

Wanneer tijdens bedrijf storingen optreden, die niet kunnen worden opgelost:

- ▶ Contact opnemen met de servicedienst en de storing en de toestelgegevens doorgeven.

- ▶ Functie met de toets **Set** of de toetsen **∧**, **∨** kiezen.
 -  = rustmodus-functie
 -  = mij-volgen-functie
 -  = draadloze besturingsfunctie
- ▶ De keuze met de toets **OK** bevestigen.

Beëindigen van de functie:

- ▶ De stappen van boven herhalen.

Slaapmodus

Deze functie is bedoeld om tijdens rusttijden energie te besparen. Na een uur verwarmt of koelt het toestel minder krachtig. Daarvoor wordt de ingestelde temperatuur met 1 °C veranderd. Na twee uur verandert de ingestelde temperatuur met nog eens 1 °C. Daarna wordt de nieuwe temperatuur behouden.



De functie is in ontvochtigingsmodus en ventilatorbedrijf niet beschikbaar.

Mij-volgen-functie (Follow Me)

Deze functie activeert de afstandsbediening op de actuele locatie voor het meten van de temperatuur met intervallen van 3 minuten. De binnenunit wordt nu afhankelijk van deze meetwaarde gestuurd.



De functie is alleen in koelmodus, verwarmingsmodus en automatisch bedrijf beschikbaar.

Draadloze besturingsfunctie

Deze functie is bedoeld voor de verbindingsoopbouw via WLAN. Wanneer het toestel de functie niet weergeeft, moet in plaats daarvan de toets **LED** zeven keer snel achter elkaar worden ingedrukt.



Voor het verbinden met WLAN is een ingebouwde IP-gateway (accessoire) nodig.

4 Storingen verhelpen

4.1 Storingen met weergave (Self diagnosis function)

Wanneer tijdens bedrijf een storing optreedt, knipperen de leds gedurende een langere periode of het display toont een storingscode (bijvoorbeeld EH 02).

Wanneer een storing langer dan 10 minuten optreedt:

- ▶ Voedingsspanning gedurende korte tijd onderbreken en de binnenunit weer inschakelen.

Wanneer een storing niet kan worden opgelost:

- ▶ Contact opnemen met de servicedienst en de storingscode en de toestelgegevens doorgeven.

Storing	Mogelijke oorzaak
Vermogen van de binnenunit is te laag.	Temperatuur te hoog of te laag ingesteld.
	Luchtfilter is vervuild en moet worden gereinigd.
	Ongunstige omgevingsomstandigheden aan de binnenunit, bijvoorbeeld vanwege hindernissen voor de luchttoevoeropeningen van de toestellen, vanwege open deuren/ramen in de ruimte of vanwege krachtige warmtebronnen in de ruimte.
	Het geluidsarm bedrijf is geactiveerd en verhindert het gebruik van het volledige vermogen.
Binnenunit schakelt niet in.	De binnenunit heeft een beveiligingsmechanisme tegen overbelasting. Het kan 3 minuten duren voordat opnieuw starten van de binnenunit mogelijk is.
	De batterijen van de afstandsbediening zijn leeg.
	De timer is ingeschakeld.
Bedrijfsmodus wisselt van koelen of verwarmen naar ventilatorbedrijf.	De binnenunit verandert de bedrijfsmodus, om de bevroering te voorkomen.
	De ingestelde temperatuur is voorlopig bereikt.
Binnenunit genereert witte nevel.	In vochtige regio's kan een groot temperatuurverschil tussen kamerlucht en geklimatiseerde lucht witte nevel veroorzaken.
Binnenunit en buitenunit genereren witte nevel.	Wanneer na de automatische ontddoing direct de verwarmingsmodus actief wordt, kan vanwege de verhoogde luchtvochtigheid witte nevel ontstaan.
Binnenunit en buitenunit maken geluid.	Een ruisend geluid in de binnenunit kan optreden, wanneer het luchtstromingsrooster van positie verandert.
	Een zacht sissend geluid tijdens bedrijf is normaal. Het wordt door het stromen van het koudemiddel veroorzaakt.
	Een piepend geluid kan optreden, omdat metalen en kunststof onderdelen van het toestel bij het verwarmen/koelen uitzetten of krimpen.
	De buitenunit maakt tijdens bedrijf diverse andere geluiden, die normaal zijn.
Binnenunit of buitenunit stoot stof uit.	Bij langere perioden buitenbedrijfstelling kan stof in de toestellen zich verzamelen wanneer deze niet worden afgedekt.
Onaangename geur tijdens bedrijf.	Er kan onaangename geur uit de lucht in de toestellen binnendringen en verder worden verspreid.
	Het luchtfilter kan beschimmeld zijn en moet worden gereinigd.
De ventilator van de buitenunit draait niet continu.	Voor een optimaal bedrijf wordt de ventilator verschillend geregeld.
Het bedrijf is onregelmatig of onvoorspelbaar of de binnenunit reageert niet.	Interferenties van mobiele telefoonmasten of externe signaalversterkers kunnen de binnenunit beïnvloeden. ▶ Binnenunit korte tijd van de voedingsspanning losmaken en opnieuw starten.
Luchtgeleidingsplaat of luchtstroamlamel beweegt niet correct.	De luchtgeleidingsplaat of de luchtstroamlamel is met de hand versteld of niet correct gemonteerd.
	▶ Binnenunit uitschakelen en controleren, of de onderdelen juist zijn geborgd.
	▶ Binnenunit inschakelen.

Tabel 136

5 Onderhoud



VOORZICHTIG

Gevaar door elektrische schokken of bewegende delen

- ▶ Voor alle onderhoudswerkzaamheden de voedingsspanning onderbreken.
- ▶ Hier niet genoemde onderhoudsstappen alleen door een erkende vakman laten uitvoeren.

5.1 Batterijen vervangen

U heeft 2 batterijen type AAA nodig. Gebruik van oplaadbare batterijen wordt afgeraden.

- ▶ Deksel batterijcompartiment afnemen (→ afb. 3).
- ▶ Nieuwe batterijen plaatsen en op de juiste polariteit letten.
- ▶ Deksel batterijcompartiment weer aanbrengen.

5.2 Reiniging toestel en afstandsbediening

OPMERKING

Schade aan het toestel door verkeerde reiniging!

- ▶ Niet direct met water bespuiten of begieten.
- ▶ Geen heet water, schuurmiddel of krachtig oplosmiddel gebruiken.
- ▶ Binnenunit en afstandsbediening voor de reiniging met een zachte doek afvegen.
- ▶ Buitenunit alleen door een erkend installateur laten reinigen.

5.3 Luchtfilter reinigen

OPMERKING

Het luchtfilter kan in direct zonlicht vervormen.

- ▶ Luchtfilter niet aan direct zonlicht blootstellen.

Het luchtfilter elke 2 weken reinigen en voor en na een langere buitenbedrijfstelling.

- ▶ Binnenunit uitschakelen.
- ▶ Bovenste afdekking van de binnenunit naar boven klappen.
- ▶ Luchtfilter naar boven drukken en uittrekken (→ afb. 4).

- ▶ Het kleine luchtfilter uitnemen, indien aanwezig (→ afb. 1, [2]).
- ▶ Het kleine luchtfilter met een handzuiger reinigen.
- ▶ Het grote luchtfilter met warm water en een mild reinigingsmiddel uitswassen en in de schaduw drogen.
- ▶ Het kleine luchtfilter en het grote luchtfilter weer aanbrengen.

5.4 Buitenbedrijfstelling voor langere tijd

Voor langere buitenbedrijfstelling:

- ▶ Luchtfilter reinigen.
- ▶ Zelfreiniging van de binnenunit met de toets **Clean** activeren.
- ▶ Na de zelfreiniging het ventilatorbedrijf inschakelen, tot de binnenunit droog is.
- ▶ Binnenunit uitschakelen en van de voedingsspanning loskoppelen.
- ▶ Batterijen uit de afstandsbediening verwijderen.
- ▶ Toestellen tegen stof beschermen.

5.5 Handbediening

OPMERKING

Apparaatschade door ondeskundig gebruik

De handbediening is niet voor permanent gebruik bedoeld.

- ▶ Gebruik deze alleen voor testdoeleinden of in noodgevallen.
 - ▶ Alleen gedurende korte tijd gebruiken.
-
- ▶ Binnenunit uitschakelen.
 - ▶ Bovenste afdekking van de binnenunit naar boven klappen.
 - ▶ Met een dun object de toets voor handmatige koelmodus indrukken:
 - Eenmaal indrukken: automatisch bedrijf wordt geforceerd.
 - Tweemaal indrukken: koelmodus wordt geforceerd.
 - Driemaal indrukken: binnenunit wordt uitgeschakeld.
 - ▶ Om het normale bedrijf weer te herstellen, afstandsbediening gebruiken.

6 Milieubescherming en afvalverwerking

Milieubescherming is een ondernemingsprincipe van de Bosch Groep. Productkwaliteit, economische rendabiliteit en milieubescherming zijn gelijkwaardige doelen voor ons. Milieuwet- en regelgeving worden strikt nageleefd. Ter bescherming van het milieu passen wij, met inachtneming van bedrijfseconomische aspecten, de best mogelijke technieken en materialen toe.

Verpakking

Bij het verpakken zijn we betrokken bij de landspecifieke recyclingsystemen, die een optimale recycling waarborgen. Alle gebruikte verpakkingsmaterialen zijn milieuvriendelijk en recyclebaar.

Recyclen

Oude producten bevatten materialen die gerecycled kunnen worden. De componenten kunnen gemakkelijk worden gescheiden en kunststoffen zijn gemarkeerd. Daardoor kunnen ze worden gesorteerd en voor recycling of afvalverwerking worden afgegeven.

Afgedankte elektrische en elektronische apparaten



Dit symbool betekent dat het product niet samen met ander afval verwijderd mag worden, maar voor de behandeling, verzameling, recycling en verwijdering naar de afvalverzamelpunten gebracht moet worden.

Het symbool geldt voor landen met voorschriften op het gebied van verschromen van elektronica, bijv. "Europese richtlijn 2012/19/EG betreffende oude elektrische en elektronische apparaten". In deze regelgeving is het kader vastgelegd voor de inlevering en recycling van oude elektronische apparaten in de afzonderlijke landen.

Aangezien elektronische apparatuur gevaarlijke stoffen kan bevatten, moet deze op verantwoorde wijze worden gerecycled om mogelijke milieuschade en risico's voor de menselijke gezondheid tot een minimum te beperken. Bovendien draagt het recyclen van elektronisch schroot bij aan het behoud van natuurlijke hulpbronnen.

Voor meer informatie over de milieuvriendelijke verwijdering van afgedankte elektrische en elektronische apparatuur kunt u contact opnemen met de plaatselijke autoriteiten, uw afvalverwerkingsbedrijf of de verkoper bij wie u het product hebt gekocht.

Meer informatie vindt u hier:

www.bosch-homecomfortgroup.com/en/company/legal-topics/weee/

Batterijen

Batterijen mogen niet met het huishoudelijk afval worden afgevoerd. Lege batterijen moeten via de voorgeschreven inzamelingssystemen worden afgevoerd.

Koudemiddel R32



Het toestel bevat gefluoreerd broeikasgas R32 (aardopwarmingsvermogen 675¹⁾) met geringe brandbaarheid en geringe giftigheid (A2L of A2).

De opgenomen hoeveelheid is op de typeplaat van de buitenunit aangegeven.

Koudemiddelen zijn een gevaar voor het milieu en moeten afzonderlijk worden verzameld en afgevoerd.

7 Informatie inzake gegevensbescherming



Wij, **Bosch Thermotechniek B.V., Zweedsestraat 1, 7418 BG Deventer, Nederland** verwerken product- en installatie-informatie, technische - en aansluitgegevens, communicatiegegevens, productregistraties en historische klantgegevens om productfunctionaliteit te realiseren (art. 6 (1) subpar. 1 (b) AVG) om aan

onze plicht tot producttoezicht te voldoen en om redenen van productveiligheid en beveiliging (art. 6 (1) subpar. 1 (f) AVG), vanwege onze rechten met betrekking tot garantie- en productregistratievragen (art. 6 (1) subpar. 1 (f) AVG), voor het analyseren van de distributie van onze producten en om te voorzien in geïndividualiseerde informatie en aanbiedingen gerelateerd aan het product (art. 6 (1) subpar. 1 (f) AVG). Om diensten te verlenen zoals verkoop- en marketing, contractmanagement, betalingsverwerking, ontwikkeling, data hosting en telefonische diensten kunnen wij gegevens ter beschikking stellen en overdragen aan externe dienstverleners en/of bedrijven gelieerd aan Bosch. In bepaalde gevallen, maar alleen indien een passende gegevensbeveiliging is gewaarborgd, kunnen persoonsgegevens worden overgedragen aan ontvangers buiten de Europese Economische Ruimte (EER). Meer informatie is op aanvraag beschikbaar. U kunt contact opnemen met onze Data Protection Officer onder: Data Protection Officer, Information Security and Privacy (C/ISP), Robert Bosch GmbH, Postfach 30 02 20, 70442 Stuttgart, DUITSLAND.

U heeft te allen tijde het recht om bezwaar te maken tegen de verwerking van uw persoonsgegevens conform art. 6 (1) subpar. 1 (f) AVG om redenen met betrekking tot uw specifieke situatie of voor direct marketingdoeleinden. Neem voor het uitoefenen van uw recht contact met ons op via privacy.ttnl@bosch.com. Voor meer informatie, scan de QR-code.

1) op basis van bijlage I van de verordening (EU) nr. 517/2014 van het Europese parlement en de commissie van 16 april 2014.

Innholdsfortegnelse

1	Forklaring av symboler og sikkerhetsinstrukser	145
1.1	Symbolforklaring	145
1.2	Generelle sikkerhetsinstrukser	145
1.3	Merknader om denne bruksanvisningen	146
1.4	Viktig merknad for Skandinavia	146
2	Opplysninger om produktet	146
2.1	Konformitetserklæring	146
2.2	Technische Daten Fernbedienung	146
2.3	Bruk med multi-split-klimaaggregat	146
2.4	Opplysninger om kuldemedier	146
3	Betjening	147
3.1	Oversikt innedel	147
3.2	Oversikt fjernkontroll	147
3.3	Bruke fjernkontrollen	148
3.4	Stille inn hoveddriftstype	148
3.5	Stille inn timeren	149
3.6	Andre funksjoner	149
3.6.1	Innstilling av svingfunksjon	149
3.6.2	Koble om visning og alarmsummer (Mute Mode)	149
3.6.3	Energisparefunksjoner	149
3.6.4	Støyreduksjon (Silent Mode)	149
3.6.5	Indirekte luftstrøm (Wind avoid me)	149
3.6.6	Hurtigkjøling/-oppvarming	149
3.6.7	Selvrens (I clean)	150
3.6.8	Frostsikring (8 °C Heating)	150
3.6.9	Tastelås	150
3.6.10	Utvidede driftsfunksjoner	150
4	Feilretting	150
4.1	Feil ved visningen (Self diagnosis function)	150
4.2	Feil uten indikator	150
5	Vedlikehold	151
5.1	Skifte ut batterier	151
5.2	Rengjøre apparatet og fjernkontrollen	151
5.3	Rengjør luftfilter	151
5.4	Lengre driftstans	151
5.5	Manuell drift	151
6	Miljøvern og kassering	152

1 Forklaring av symboler og sikkerhetsinstrukser

1.1 Symbolforklaring

Advarsler

Uthevet tekst i advarsler angir i tillegg faretypen og hvor alvorlig en fare-situasjon blir hvis tiltakene for skadebegrensning ikke iverksettes.

Følgende uthevede ord er definert, og kan være i bruk i dette dokumentet:

 **FARE**
FARE betyr at alvorlige og livstruende personskader vil oppstå.





 **ADVARSEL**
ADVARSEL betyr at alvorlige og livsfarlige personskader kan oppstå.

 **FORSIKTIG**
FORSIKTIG betyr at lette til middels alvorlige personskader kan oppstå.

INSTRUKS
MERK betyr at materielle skader kan oppstå.

Viktig informasjon

 Viktig informasjon som ikke medfører fare for mennesker og gjenstander, merkes med det viste symbolet.

Symbol	Forklaring
	Advarsel mot brennbare stoffer: Kuldemediet R32 i dette produktet er en gass med lav brennbarhet og lav giftighet (A2L eller A2).
	Bruk beskyttelseshansker under installasjons- og vedlikeholdsarbeider.
	Vedlikeholdet skal utføres av en kvalifisert person som følger instruksjonene i vedlikeholdsanvisningen.
	Følg instruksjonene i bruksanvisningen under drift.

Tab. 137

1.2 Generelle sikkerhetsinstrukser

Merknader for målgruppen

Denne bruksanvisningen retter seg mot eieren av varmepumpen. Instruksjonene i alle anleggsrelevante anvisninger skal følges. Hvis man unnlater å følge dette, kan materielle skader og personskader eller livsfare oppstå.

- ▶ Bruksanvisninger for alle anleggets bestanddeler skal leses før betjening og deretter oppbevares.
- ▶ Vær oppmerksom på sikkerhetsinstrukser og advarsler.

Beregnet bruk

Innedelen er ment for installasjon på innsiden av bygget med tilkobling til en utedel og ytterligere systemkomponenter, f.eks. reguleringer.

Utedelen er ment for installasjon på utsiden av bygget med tilkobling til én eller flere innedeler og ytterligere systemkomponenter, f.eks. reguleringer.

Klimaenlegget er kun ment for kommersiell/privat bruk der temperaturavvik fra den angitte børverdiene ikke kan føre til skade på levende organismer eller materialer. Klimaenlegget er ikke egnet til å nøyaktig stille inn og opprettholde absolutt luftfuktighet.

Enhver annen bruk er ikke forskriftsmessig. Feilaktig bruk og skader som følger av dette, omfattes ikke av garantien.

Til installasjon på spesielle steder (parkeringshus, teknikkrom, balkong eller halvåpne flater):

- ▶ Vær først oppmerksom på kravene til installasjonssted i den tekniske dokumentasjonen.

Generelle farer ved kuldemediet

- ▶ Dette apparatet er fylt med kuldemedier. Kuldemedielgass kan danne giftig gass ved kontakt med ild.
- ▶ Anlegget skal inspiseres og vedlikeholdes regelmessig av autorisert installatør.
- ▶ Hvis du mistenker at det lekker ut kuldemedier, må du lufte rommet grundig og ta kontakt med autorisert installatør.

Ombygging og reparasjoner

Feilaktige endringer av varmepumpen kan føre til personskader og/eller materielle skader.

- ▶ Arbeider skal kun utføres av en autorisert installasjons- og servicebedrift. Arbeider skal kun utføres av en autorisert installasjons- og servicebedrift.
- ▶ Ikke utfør endringer av utedelen, innedelen eller andre deler av varmepumpen.
- ▶ Varmepumpen skal alltid kobles fra strømforsyningen før vedlikeholdsarbeid.

Merknader om håndtering av anlegget

Feilbruk av varmepumpen kan gå ut over helsen.

- ▶ Ikke utsett deg direkte for luftstrømmen i lengre tid.
- ▶ For spedbarn, barn, eldre, sengeliggende og funksjonshemmede må du forsikre deg om at romtemperaturen er egnet for personene som befinner seg i rommet.
- ▶ Før aldri gjenstander inn i apparatet. Du kan bli skadet av dette.

Feil håndtering av apparatet kan føre til redusert effekt, samt materielle skader og personskader.

- ▶ Ikke blokker apparatens luftinntak eller luftutløp.
- ▶ Lukk dører og vinduer under drift.
- ▶ Beskytt innedelen mot vann som trenger inn.
- ▶ Kontroller jevnlig om utedelens monteringsstativ er slitt og godt festet.
- ▶ Ikke utsett utedelen for vekt, f.eks. fra gjenstander eller personer.
- ▶ Hold mengden støv, damp og fuktighet i innedelens oppstillingsrom på et minimalt nivå.
- ▶ Ikke bruk lettantennelige gasser i nærheten av apparatene, f.eks. fra sprayflasker.
- ▶ Hvis det ser ut til at det er noe galt med klimaapparatet (f.eks. brent lukt, defekt kabel), må du umiddelbart stanse driften og koble fra strømforsyningen.

2.4 Opplysninger om kuldemedier

Dette apparatet inneholder **fluoriserede drivhusgasser** som kuldemedier. Enheten er hermetisk forseglet. Følgende opplysninger om kuldemedier tilsvarer kravene til EU-forordning nr. 517/2014 om fluoriserede drivhusgasser.

Sikkerhet for elektriske apparater for privat bruk og lignende formål

For å unngå farlige situasjoner pga. elektriske apparater gjelder følgende punkter iht. EN 60335-1:

«Dette apparatet kan benyttes av barn over 8 år og av personer med redusert fysiske sensoriske eller mentale evner eller manglende erfaring og kunnskap, hvis de er under tilsyn eller har fått opplæring i bruken av apparatet og forstår hvilke farer dette kan medføre. Barn må ikke leke med apparatet. Rengjøring og brukervedlikehold må ikke utføres av barn uten tilsyn.»

«Hvis strømkabelen skades, må den byttes ut av produsenten eller produsentens kundeservice eller en tilsvarende kvalifisert person, for å unngå farlige situasjoner.»

1.3 Merknader om denne bruksanvisningen

Illustrasjonene finner du samlet på slutten av denne bruksanvisningen. Teksten inneholder henvisninger til illustrasjonene.

Produktene kan avhengig av modell avvike fra framstillingen i denne bruksanvisningen.

1.4 Viktig merknad for Skandinavia

Produktet er ikke beregnet for oppvarming i Skandinavia. Tiltenkt bruk er kjøling.

2 Opplysninger om produktet

2.1 Konformitetserklæring

Dette produktets konstruksjonsmåte og driftsegenskaper er i samsvar med gjeldende europeiske og nasjonale forskrifter.

 CE-merkingen angir at produktet er i samsvar med all relevant EU-lovgivning for bruk av denne merkingen.

Den fullstendige teksten i konformitetserklæringen er tilgjengelig på internett: www.bosch-homecomfortgroup.com.

2.2 Tekniske data fjernkontroll

Spenningsforsyning	2 AAA-batterier
Signalrekkevidde	8 m
tillatt omgivelsestemperatur	-5 °C ... 60 °C

Tab. 138

2.3 Bruk med multi-split-klimaaggregat

Innedelen kan brukes i ett system med multi-split-klimaaggregatet. Her er følgende funksjoner deaktivert:

- Funksjoner for energisparing **ECO** og **GEAR**
- Selvrens (I clean)
- Støyreduksjon (Silent Mode)
- Manuell drift
- Deteksjon av kuldemedialekkasje
- Automatisk energisparemodus i standby-drift (1 W standby)



Merknad for eieren: Når installatøren etterfyller kuldemedier, blir ekstra påfyllingsmengde og total mengde kuldemedier ført opp i følgende tabell.

Produkttype	Nominell effekt kjøling [kW]	Nominell effekt oppvarming [kW]	Kuldemedie type	Drivhuspotensiale (GWP) [kgCO ₂ eq.]	CO ₂ -ekvivalent av første påfyllingsmengde	Første påfyllingsmengde [kg]	Ytterligere påfyllingsmengde [kg]	Samlet påfyllingsmengde ved igangkjøring [kg]
CL3000i 26 E	2,64	2,93	R32	675	0,41	0,6	(Rørlengde-5) *0,012	
CL3000i 35 E	3,52	3,81	R32	675	0,44	0,65	(Rørlengde-5) *0,012	
CL3000i 53 E	5,28	5,57	R32	675	0,74	1,1	(Rørlengde-5) *0,012	
CL3000i 70 E	7,03	7,33	R32	675	0,98	1,45	(Rørlengde-5) *0,024	

Tab. 139 F-gass

3 Betjening

3.1 Oversikt innedel

Forklaring til figur 1:

- [1] Øvre deksel
- [2] Plass til lite filter
- [3] Luftfilter
- [4] Displayets bakside
- [5] Tast for manuell drift
- [6] Luftbaffel

Display for innedel

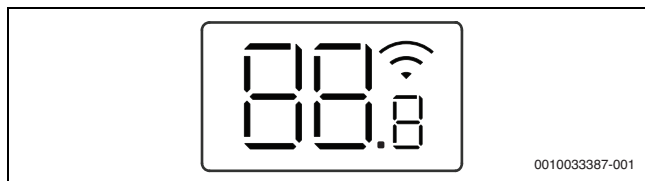

Symbol	Forklaring
Tall	Temperaturindikator
Wi-Fi symbol	WLAN-tilkobling ¹⁾ aktiv
ON symbol	Vises for visse funksjoner når disse aktiveres. Viser at innkoblingstimeren er aktiv når innedelen er slått av.
OF symbol	Vises for visse funksjoner når disse deaktiveres.
dF symbol	Automatisk avriming aktiv
FP symbol	Frostsikring aktiv: Innedelen holder romtemperaturen på minst 8 °C.
CL symbol	Selvrensfunksjon er aktiv (I clean)
Ex, Px, Fx symbol	Feilkode: («X» tilsvarer et vilkårlig tall).

1) Kun mulig med IP-gateway som tilbehør.

Tab. 140 Symbolene i displayet

3.2 Oversikt fjernkontroll

Knappene på fjernkontrollen

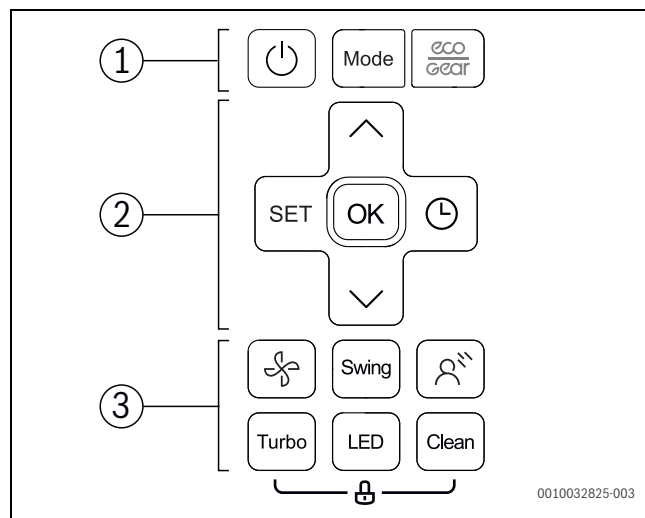

Pos.	Tast	Funksjon
1	Power	Slå på/av.
	Mode	Stille inn driftsmodus.
	eco gear	Energisparefunksjon
2	SET	Velg utvidede driftsfunksjoner.
	OK	Bekreft valget.
	Timer	Still inn timeren.
	Up	Øk temperaturen.
	Down	Senk temperaturen.
3	Fan	Viftetrinn
	Swing	Innstilling av svingfunksjon.
	Wind avoid me	Indirekte luftstrøm (Wind avoid me)
	Turbo	Hurtigkjøling/-oppvarming
	LED	Slå av displayet til innedelen og alarmsummeren (Mute Mode).
Clean	Selvrens (I clean)	

Tab. 141 Knappene på fjernkontrollen

Visning av fjernkontrollen

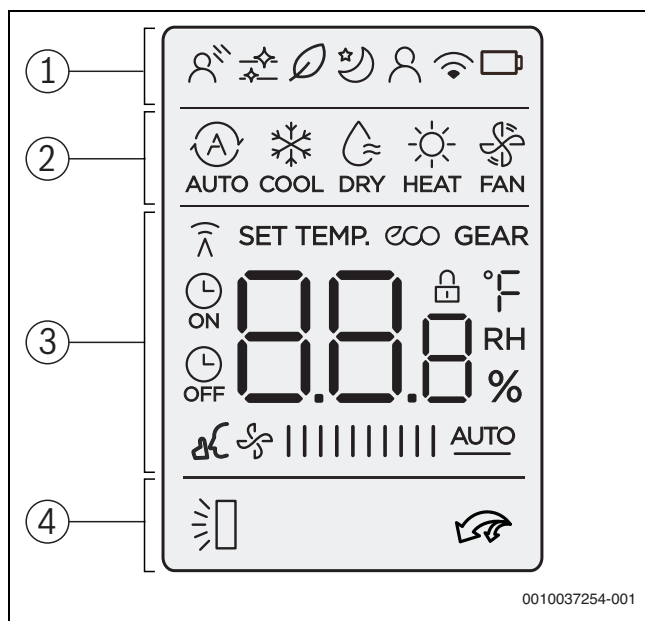

Pos.	Symbol	Forklaring
1		Driftsfunksjon: indirekte luftstrøm er aktiv (Wind avoid me).
		Infografikk: selvrengrensfunksjon er aktiv (I clean).
		Funksjonsløs.
		Driftsfunksjon: senkingsmodus er aktiv.
		Driftsfunksjon: følg-meg-funksjon er aktiv (Follow Me). Temperaturmåling på fjernkontrollen.
		Infografikk: trådløs styrefunksjon.
		Infografikk: batteristatus
2		Driftsmodus: automatisk drift
		Driftsmodus: kjøledrift
		Driftsmodus: avfuktingsdrift
		Driftsmodus: oppvarmingsdrift
		Driftsmodus: viftedrift
3		Verdivisning: Viser den innstilte temperaturen, viftehastigheten eller (ved aktivert timer) timerinnstillingen som standard.
		Infografikk: overføringsvisning. Lyser når fjernkontrollen sender et signal til innedelen.
		Infografikk: energisparefunksjon er aktiv.
		Infografikk: energisparefunksjon er aktiv.
		Infografikk: på-/av-timer er aktiv.
		Infografikk: støyreduksjon er aktiv (Silent Mode).
		Verdivisning: Viser det gjeldende viftetrinnet. 10 forskjellige effekttrinns og innstillingen AUTO for automatisk regulering er tilgjengelige.
4		Infografikk: Automatisk vertikal svingfunksjon er aktiv (opp/ned).
		Infografikk: hurtigkjøling/-oppvarming er aktiv.

Tab. 142 Symbolene i displayet

3.3 Bruke fjernkontrollen

Signalrekkevidden er 8 m. Gjenstander som står i veien, eller bruk av visse lysstoffrør i samme rom kan påvirke overføringen av signalet.

- ▶ Rett fjernkontrollen mot signalmottaksvinduet på apparatet, og trykk på ønsket knapp.

Apparatet lager en pipelyd når det mottar et signal.

INSTRUKS

Den korrekte funksjonen til fjernkontrollen kan svekkes permanent.

- ▶ Ikke utsett fjernkontrollen for direkte sollys.
- ▶ Ikke la fjernkontrollen ligge i nærheten av en varmekilde.
- ▶ Beskytt fjernkontrollen mot fuktighet og støt.

3.4 Stille inn hoveddriftstype

Slå apparatet på/av

- ▶ Trykk på tasten for å slå apparatet på eller av. Apparatet starter i den angitte driftsmodusen.

Det er også mulig å foreta innstillinger når apparatet er slått av. Apparatet lagrer innstillingene – selv ved strøbrudd.



Apparatet blir i standby-drift når det er slått av. Intelligent på-av-teknologi muliggjør automatisk energisparemodus i standby-drift (1 W standby).

Automatisk drift

I automatisk drift kobler apparatet automatisk mellom oppvarmings- og kjøledrift for å opprettholde den ønskede temperaturen.

- ▶ Trykk på tasten **Mode** til vises i displayet.
- ▶ Still inn den ønskede temperaturen med tastene og .



Viftetrinnet kan ikke stilles inn i automatisk drift.

Kjøledrift

- ▶ Trykk på tasten **Mode** til vises i displayet.
- ▶ Trykk på tasten til den ønskede viftehastigheten er nådd.
- ▶ Still inn den ønskede temperaturen med tastene og .

Viftedrift

- ▶ Trykk på tasten **Mode** til vises i displayet.
- ▶ Trykk på tasten til den ønskede viftetrinn er nådd. **AUTO** kan velges for automatisk regulering.



Temperaturen kan ikke stilles inn eller vises i viftedrift.

Avfuktingsdrift

- ▶ Trykk på tasten **Mode** til vises i displayet.



Viftetrinnet kan ikke stilles inn i avfuktingsdrift.

Oppvarmingsdrift

- ▶ Trykk på tasten **Mode** til vises i displayet.
- ▶ Still inn den ønskede temperaturen med tastene og .
- ▶ Trykk på tasten til den ønskede viftehastigheten er nådd.







Ved svært lave utetemperaturer er det ikke sikkert at varmeeffekten til varmepumpen er tilstrekkelig. Vi anbefaler å koble til flere varmekilder.





3.5 Stille inn timeren

Innkoblings- og utkoblingstipere kan stilles inn fra 0 til 24 timer, og trinnvis med 30 minutter for de første 10 timene og deretter i trinn på 1 time. Timeren avbryter hvis 0 timer angis.

Stille inn innkoblingstimeren

- ▶ Trykk på tasten  til symbolet  vises.
- ▶ Trykk på tasten  eller  for å angi den ønskede tiden. Innstillingen registreres etter kort tid.

Stille inn utkoblingstimeren

- ▶ Trykk på tasten  til symbolet  vises.
- ▶ Trykk på tasten  eller  for å angi den ønskede tiden. Innstillingen registreres etter kort tid.

Avbryte timeren

- ▶ Velg den respektive timeren med tasten .
- ▶ Angi 0,0 timer. Timeren avbryter etter kort tid.

Kombinere timere

De begge timerne kan stilles inn samtidig. Hver timer kan programmeres slik at den aktiveres før den andre.

- ▶ Still inn innkoblings- og utkoblingstimeren. Innstillingene kombineres automatisk.

Gjeldende klokkeslett	Kl. 13.00
Innstilling av innkoblings-timer	4,0 t
Innstilling av utkoblings-timer	8,5 t
Innkoblingstid	Kl. 17.00
Utkoblingstid	Kl. 21.30

Tab. 143 Eksempel



Inn- og utkoblingstimerne kan ikke programmeres til å kjøre apparatet med ulike temperaturer eller andre innstillinger.

3.6 Andre funksjoner

3.6.1 Innstilling av svingfunksjon

INSTRUKS

Det kan oppstå kondensat hvis luftstrømlamellen blir værende i nederste posisjon over lengre tid i kjølemodus. Vertikal justering for hånd av luftstrømlamellen kan føre til feil.

- ▶ Bruk kun fjernkontrollen til å justere luftstrømlamellen vertikalt.

Horisontal svinging (venstre/høyre)

Den horisontale posisjonen må stilles inn for hånd.

- ▶ Slå av innedelen og koble fra strømforsyningen.
- ▶ Brett luftbaffelen ned (→ figur 2).
- ▶ Sving luftstrømlamellen horisontalt i ønsket posisjon med hånden.
- ▶ Sett luftbaffelen tilbake i den opprinnelige posisjonen.

Automatisk vertikal svinging (opp/ned)

- ▶ Trykk på tasten **Swing** i mer enn 2 sekunder for å aktivere vertikal svinging. Fjernbetjeningen viser symbolet .
- ▶ Slik avslutter du automatisk vertikal svinging: Trykk på tasten **Swing** igjen.

Rengjøringsposisjon

Luftstrømlamellen kan settes i en egen posisjon for enklere rengjøring (avhengig av modell).

- ▶ Trykk på tastene **Mode** og **Swing** i ett sekund mens apparatet er slått av.
- ▶ Slik går du ut av rengjøringsposisjonen: Trykk på begge tastene igjen.

3.6.2 Koble om visning og alarmsummer (Mute Mode)

- ▶ Slik slår du displayet på innedelen og alarmsummeren på eller av: Trykk på tasten **LED**.
- ▶ Slik viser du den gjeldende romtemperaturen: Trykk på tasten **LED** i 5 sekunder.
- ▶ Slik viser du den angitte temperaturen: Trykk på tasten **LED** i 5 sekunder til.

3.6.3 Energisparefunksjoner



Energisparefunksjoner kan velges i kjøledrift.

Apparatet er utstyrt med følgende energisparefunksjoner:

- **ECO**: Drift med viftetrinn **AUTO** og en angitt temperatur på minst 24 °C
- **GEAR** (75 %): Senk strømforbruket med 25 %
- **GEAR** (50 %): Senk strømforbruket med 50 %
- Ingen av symbolene over: Normal drift
- ▶ Hvis du vil aktivere en energisparefunksjon, trykker du på tasten  til den ønskede funksjonen vises.



Funksjonen **ECO** angir 24 °C automatisk hvis den tidligere angitte temperaturen er lavere. Funksjonen slås av når temperaturen senkes under 24 °C.

3.6.4 Støyreduksjon (Silent Mode)

Denne funksjonen senker lyden fra innedelen og utedelen under drift. Dette lønner seg når du må ta hensyn til naboen om natta.

- ▶ Trykk på tasten  i 2 sekunder under drift.

Avslutte funksjonen:

- ▶ Trykk på tasten  igjen i 2 sekunder.

-eller-

- ▶ Trykk på tasten , **Mode**, **Turbo** eller **Clean**.



Under stille drift av utedelen kan kjøle-/varmelytelsen til kompressoren eventuelt inne nås på grunn av lavfrekvensdriften.

3.6.5 Indirekte luftstrøm (Wind avoid me)

Denne funksjonen forhindrer at en direkte luftstrøm strømmer mot kroppen.



Funksjonen er kun tilgjengelig i kjøledrift, avfuktingsdrift og viftedrift.

3.6.6 Hurtigkjøling/-oppvarming

Ved hurtigkjøling/-oppvarming kjører innedelen ved full effekt for å varme eller kjøle rommet raskt.

- ▶ Hurtigkjøling: Slå på kjøledrift og trykk på tasten **Turbo**.
- ▶ Hurtigoppvarming: Slå på oppvarmingsdrift og trykk på tasten **Turbo**.

Avslutte funksjonen:

- ▶ Trykk på tasten **Turbo** på nytt.

3.6.7 Selvrens (I clean)

Apparatet har en funksjon til selvrens av fordampere. Selvrensen fryser støv, mugg og fett. Så tines systemet og tørkes med varmluft.

- ▶ Slik aktiverer du selvrens: Trykk på tasten **Clean**. Displayet til innedelen viser **CL** under selvrens. Selvrensen avsluttes automatisk etter 20 til 45 minutter.

3.6.8 Frostsikring (8 °C Heating)

Frostsikringen kan aktiveres for å holde romtemperaturen ved minst 8 °C.

- ▶ Trykk på tasten  2 ganger innen 1 sekund i oppvarmingsdrift. Apparatet forblir avslått til temperaturen synker under 8 °C.

Avslutte funksjonen:





- ▶ Trykk på tasten , **Mode**, **Turbo** eller **Clean**.

3.6.9 Tastelås

Fjernkontrollens taster kan låses med tastelåsen.

- ▶ Slik slår du tastelåsen på eller av: Trykk på tasten **Clean** og **Turbo** samtidig i 5 sekunder. Når tastelåsen er aktivert, viser displayet symbolet .

3.6.10 Utvidede driftsfunksjoner

- ▶ Trykk på tasten **Set**.
- ▶ Velg funksjonen med tasten **St** eller tasten , .
 -  = hvilemodus-funksjon
 -  = følg-meg-funksjon
 -  = trådløs styrefunksjon
- ▶ Bekreft valget med tasten **OK**.

Avslutte funksjonen:

- ▶ Gjenta trinnene over.

Senkingsmodus

Denne funksjonen sparer energi i hviletider. Apparatet varmer eller kjøler mindre intensivt etter en time. Her endres den angitte temperaturen

4.2 Feil uten indikator

Hvis det oppstår feil under drift som ikke kan løses:

- ▶ Ring kundeservice og forklar feilen og apparatdata.

Feil	Mulig årsak
Innedelens effekt er for svak.	Den angitte temperaturen er for høy eller lav. Luftfilteret er tilsmusset og må rengjøres. Ugunstig påvirkning fra omgivelsene på innedelen, f.eks. på grunn av hindre foran apparatens lufteåpninger, på grunn av åpne dører/vinduer eller på grunn av kraftige varmekilder i rommet. Den støyreduerte driften er aktivert og forhindrer bruk av den fullstendige effekten.
Innedelen slås ikke på.	Innedelen er utstyrt med en beskyttelsesmekanisme mot overlast. Det kan ta 3 minutter før en ny start av innedelen er mulig. Fjernkontrollens batterier er tomme. Timeren er slått på.
Driftsmodus skifter fra kjøling eller oppvarming til viftedrift.	Innedelen endrer driftsmodus for å unngå frost. Den angitte temperaturen er foreløpig nådd.
Innedelen produserer hvit tåke.	I fuktige regioner kan en stor temperaturforskjell mellom romluften og klimatisert luft forårsake hvit tåke.
Innedelen og utedelen produserer hvit tåke.	Hvis oppvarmingsdriften kjører direkte etter automatisk avriming, kan hvit tåke oppstå som følge av den økte luftfuktigheten.
Innedelen og utedelen forårsaker støv.	En brusende lyd i innedelen kan oppstå når luftstrømgitteret tilbakestiller posisjonen sin. En stille, hvesende lyd er vanlig under drift. Den forårsakes av det strømmende kuldemediet. En hvinende lyd kan oppstå, siden apparatets metall- og plastdeler utvides eller trekkes sammen under oppvarming/kjøling. Utedelen produserer forskjellige ytterligere lyder under drift som er normale.
Innedelen og utedelen slipper ut støv.	Ved lengre driftsstans kan støv samles opp i apparatene når disse ikke dekkes til.

med 1 °C. Etter to timer endres den angitte temperaturen med ytterligere 1 °C. Så blir den ved den nye temperaturen.



Funksjonen er ikke tilgjengelig i avfuktingsdrift og viftedrift.

Følg-meg-funksjon (Follow Me)

Denne funksjonen aktiverer fjernkontrollen på det gjeldende stedet for måling av temperaturen ved et intervall på 3 minutter. Innedelen styres kun avhengig av disse måleverdiene.



Funksjonen er kun tilgjengelig i kjøledrift, oppvarmingsdrift og automatisk drift.

Trådløs styrefunksjon

Denne funksjonen brukes til å koble til via WLAN. Hvis apparatet ikke viser funksjonen, må i stedet tasten **LED** trykkes raskt syv ganger på rad.



En integrert IP-gateway (tilbehør) er nødvendig for å koble til med WLAN.

4 Feilretting

4.1 Feil ved visningen (Self diagnosis function)

Hvis det oppstår en feil under drift, blinker LED-lysene i lengre tid eller displayet viser en feilkode (f.eks. EH 02).

Hvis en feil vedvarer i over 10 minutter:

- ▶ Koble fra spenningsforsyningen i kort tid og slå på innedelen igjen.

Hvis en feil ikke kan løses:

- ▶ Kontakt kundeservice, og oppgi feilkode og apparatdata.

Feil	Mulig årsak
Vond lukt under drift.	Vond lukt fra luften kan trenge inn i apparatene fra luften og spres videre. Luftfiltrene kan ha mugg og må rengjøres.
Utedelens vifte kjører ikke kontinuerlig.	Viften reguleres forskjellig for en optimal drift.
Driften er uregelmessig eller uforutsigbar eller innedelen reagerer ikke.	Interferens fra basestasjoner eller eksterne signalforsterkere kan påvirke innedelen. ▶ Koble innedelen fra strømforsyning i kort tid og start den på nytt.
Luftbaffel eller luftstrømlamell beveger seg ikke riktig.	Luftbaffel eller luftstrømlamell ble justert for hånd eller ikke montert riktig. ▶ Slå av innedelen og kontroller om komponentene er klikket riktig på plass. ▶ Slå på innedelen.

Tab. 144

5 Vedlikehold



FORSIKTIG

Fare pga. elektrisk støt eller bevegelige deler

- ▶ Koble fra strømforsyningen før alt vedlikeholdsarbeid.
- ▶ Vedlikeholdstrinn som ikke er oppført her, skal kun gjennomføres av autorisert installatør.

5.1 Skifte ut batterier

Du trenger 2 AAA-batterier. Det anbefales ikke å bruke oppladbare batterier.

- ▶ Fjern batteridekselet (→ figur 3).
- ▶ Sett inn de nye batteriene og sørg for at polene vender riktig vei.
- ▶ Sett på dekslet på batterirommet igjen.

5.2 Rengjøre apparatet og fjernkontrollen

INSTRUKS

Apparatskader på grunn av feilaktig rengjøring!

- ▶ Ikke sprut eller hell på vann.
- ▶ Ikke bruk varmt vann, skuremidler eller sterke løsemidler.
- ▶ Tørk av innedelen og fjernkontrollen med en myk klut for å rengjøre dem.
- ▶ Utedelen skal kun rengjøres av autorisert installatør.

5.3 Rengjør luftfilter

INSTRUKS

Luftfilteret kan deformeres i direkte sollys.

- ▶ Ikke utsett luftfilteret for direkte sollys.

Rengjør luftfilteret annenhver uke, samt før og etter lengre driftsstans.

- ▶ Slå av innedelen.
- ▶ Brett det øvre dekselet på innedelen opp.
- ▶ Skyv luftfilteret opp og trekk det ut (→ figur 4).
- ▶ Fjern de små luftfiltrene hvis disse er tilgjengelige (→ figur 1, [2]).
- ▶ Rengjør de små luftfiltrene med en håndsuger.
- ▶ Vask det store luftfilteret med varmt vann og et skånsomt rengjøringsmiddel og la det tørke i skyggen.
- ▶ Fest de små luftfiltrene og det store luftfilteret igjen.

5.4 Lengre driftsstans

Før lengre driftsstans:

- ▶ Rengjør luftfiltrene.
- ▶ Aktiver selvrens av innedelen med tasten **Clean**.
- ▶ Slå på viftedriften etter selvrens til innedelen er tørr.
- ▶ Slå av innedelen og koble den fra strømforsyningen.
- ▶ Ta batteriene ut av fjernkontrollen.

- ▶ Beskytt apparatene mot støv.

5.5 Manuell drift

INSTRUKS

Apparatskade som følge av uforskriftsmessig drift

Den manuelle driften er ikke egnet for kontinuerlig bruk.

- ▶ Må kun brukes til tester eller i nødstilfeller.
- ▶ Må kun brukes i kort tid.
- ▶ Slå av innedelen.
- ▶ Brett det øvre dekselet på innedelen opp.
- ▶ Trykk på tasten for den manuelle kjøledriften med en tynn gjenstand:
 - Trykk én gang: Automatisk drift tvinges.
 - Trykk to ganger: Kjøledrift tvinges.
 - Trykk tre ganger: Innedelen slås av.
- ▶ Bruk fjernkontrollen til å gjenopprette den normale driften.

6 Miljøvern og kassering

Miljøvern er et grunnleggende bedriftsprinsipp for Bosch-gruppen. For oss er produktenes kvalitet, driftsøkonomi og miljøvern likestilte målsetninger. Lover og forskrifter angående miljøvern overholdes konsekvent.

Med hensyn til økonomiske aspekter tar vi i bruk best mulig teknikk og materiale for å beskytte miljøet.

Emballasje

Når det gjelder emballasje samarbeider vi med de spesifikke gjenvinningsystemene i de forskjellige landene som garanterer optimal gjenvinning.

Alle emballasjematerialer som brukes, er miljøvennlige og kan gjenvinnes.

Gammelt apparat

Gamle apparater inneholder verdifulle materialer som kan gjenvinnes. De forskjellige delene er lette å skille. Plast er merket. Dermed kan de forskjellige delene kildesorteres og leveres til gjenvinning eller avfallsbehandling.

Elektrisk og elektronisk avfall



Dette symbolet betyr at produktet ikke skal kastes sammen med annet avfall, men må leveres til behandling, innsamling, resirkulering og kassering på innsamlingspunkter for avfall.

Symbolet gjelder for land med forskrifter for elektronisk avfall, f.eks. "Europeisk direktiv 2012/19/EF om avfall fra elektrisk og elektronisk utstyr". Denne forskriften definerer de generelle forholdene som gjelder retur og resirkulering av gamle elektroniske enheter i de enkelte landene.

Siden elektroniske apparater kan inneholde farlige stoffer, må de resirkuleres på en forsvarlig måte for å minimere mulige miljøskader og fare for menneskers helse. Gjenvinning av elektronisk avfall bidrar også til å bevare naturressursene.

For mer informasjon om miljøvennlig avhending av elektrisk og elektronisk utstyr kan du kontakte de ansvarlige lokale myndighetene, avfalls-selskapet ditt eller forhandleren der du kjøpte produktet.

Mer informasjon finner du her:

www.bosch-homecomfortgroup.com/en/company/legal-topics/weee/

Batterier

Batteriene skal ikke kastes i husholdningsavfall. Brukte batterier må leveres til lokale oppsamlingssteder.

Kuldemedier R32



Apparatet inneholder en fluorert drivhusgass R32 (drivhuspotensial 675¹⁾) med lav brennbarhet og lav giftighet (A2L eller A2).

Innholdsmengden er angitt på typeskiltet på utedelen.

Kuldemedier utgjør en fare for miljøet og må samles inn og kasseres separat.

1) på grunnlag av vedlegg I i Europaparlamentets og rådets forordning (EU) nr. 517/2014 av 16. april 2014.

Spis treści

1	Objaśnienie symboli i wskazówki dotyczące bezpieczeństwa	153
1.1	Objaśnienie symboli	153
1.2	Ogólne zalecenia bezpieczeństwa	153
1.3	Wskazówki dot. niniejszej instrukcji	154
2	Informacje o produkcie	154
2.1	Deklaracja zgodności	154
2.2	Dane techniczne pilota zdalnego sterowania	154
2.3	Stosowanie z urządzeniem klimatyzacyjnym typu multi split	154
2.4	Dane dotyczące czynnika chłodniczego	155
3	Obsługa	155
3.1	Przegląd jednostki wewnętrznej	155
3.2	Przegląd pilota zdalnego sterowania	155
3.3	Zastosowanie pilota zdalnego sterowania	156
3.4	Ustawianie głównego trybu pracy	156
3.5	Ustawianie zegara sterującego	157
3.6	Pozostałe funkcje	157
3.6.1	Ustawianie funkcji wachlowania	157
3.6.2	Przełączanie wskazania i brzęczyka alarmowego (Mute Mode)	157
3.6.3	Funkcje oszczędzania energii	158
3.6.4	Redukcja szumów (Silent Mode)	158
3.6.5	Niebezpośredni strumień powietrza (Wind avoid me)	158
3.6.6	Szybkie chłodzenie / szybkie ogrzewanie	158
3.6.7	Funkcja samoczyszczenia (I clean)	158
3.6.8	Ochrona przed zamarzaniem (8 °C Heating)	158
3.6.9	Blokada przycisków	158
3.6.10	Zaawansowane funkcje pracy	158
4	Usuwanie usterek	159
4.1	Usterki wskazywane na wyświetlaczu (Self diagnosis function)	159
4.2	Usterki bez wskazania	159
5	Konserwacja	159
5.1	Wymiana baterii	160
5.2	Czyszczenie urządzenia i pilota zdalnego sterowania	160
5.3	Czyszczenie filtra powietrza	160
5.4	Dłuższe wyłączenie z eksploatacji	160
5.5	Tryb ręczny	160
6	Ochrona środowiska i utylizacja	161
7	Informacja o ochronie danych osobowych	161

1 Objąsnienie symboli i wskazówki dotyczące bezpieczeństwa

1.1 Objąsnienie symboli

Wskazówki ostrzegawcze

We wskazówkach ostrzegawczych zastosowano hasła ostrzegawcze oznaczające rodzaj i ciężar gatunkowy następstw zaniechania działań zmierzających do uniknięcia niebezpieczeństwa.

Zdefiniowane zostały następujące wyrazy ostrzegawcze używane w niniejszym dokumencie:



NIEBEZPIECZEŃSTWO

NIEBEZPIECZEŃSTWO oznacza poważne ryzyko wystąpienia obrażeń ciała zagrażających życiu.



OSTRZEŻENIE

OSTRZEŻENIE oznacza możliwość wystąpienia ciężkich obrażeń ciała, a nawet zagrożenie życia.



OSTROŻNOŚĆ

OSTROŻNOŚĆ oznacza ryzyko wystąpienia obrażeń ciała w stopniu lekkim lub średnim.





WSKAZÓWKA

WSKAZÓWKA oznacza ryzyko wystąpienia szkód materialnych.

Ważne informacje



Ważne informacje, które nie zawierają ostrzeżeń przed zagrożeniami dotyczącymi osób lub mienia, oznaczono symbolem informacji przedstawionym obok.

Symbol	Znaczenie
	Ostrzeżenie przed substancjami łatwopalnymi: Czynnik chłodniczy R32 zastosowany w tym produkcie jest gazem o niskiej palności i niskiej toksyczności (A2L lub A2).
	Podczas wykonywania prac montażowych i konserwacyjnych nosić rękawice ochronne.
	Konserwację przy uwzględnieniu wskazówek zawartych w instrukcji konserwacji powinien wykonywać odpowiednio wykwalifikowany pracownik.
	Podczas eksploatacji przestrzegać wskazówek zawartych w instrukcji obsługi.

Tab. 145

1.2 Ogólne zalecenia bezpieczeństwa

Wskazówki dla grupy docelowej

Niniejsza instrukcja obsługi jest skierowana do użytkowników instalacji klimatyzacyjnej. Należy przestrzegać wskazówek zawartych we wszystkich instrukcjach dotyczących instalacji. Ignorowanie tych wskazówek grozi szkodami materialnymi i urazami cielesnymi ze śmiercią włącznie.

- ▶ Przed obsługą należy przeczytać instrukcje obsługi wszystkich komponentów instalacji i zachować je.
- ▶ Postępować zgodnie ze wskazówkami dotyczącymi bezpieczeństwa oraz ostrzegawczymi.

⚠ Zastosowanie zgodne z przeznaczeniem

Jednostka wewnętrzna jest przeznaczona do montażu w obudowie z przyłączem do jednostki zewnętrznej i innych komponentów systemowych, np. sterowników.

Jednostka zewnętrzna jest przeznaczona do montażu poza budynkiem z przyłączem do jednej lub kilku jednostek wewnętrznych i innych komponentów systemowych, np. sterowników.

Instalacja klimatyzacyjna jest przeznaczona wyłącznie do użytku komercyjnego/prywatnego w miejscach, gdzie odchylenia temperatury od ustawionej wartości zadanej nie doprowadzą do szkód dla istot żywych lub materiałów. Instalacja klimatyzacyjna nie jest przeznaczona do dokładnego ustawiania i utrzymywania żądanej wilgotności bezwzględnej.

Jakiegokolwiek inne użytkowanie jest uważane za niezgodne z przeznaczeniem. Szkody powstałe w wyniku nieprawidłowego użytkowania urządzenia są wyłączone z odpowiedzialności producenta.

W przypadku montażu w miejscach nietypowych (jak np. garaż podziemny, pomieszczenia techniczne, balkon i różne powierzchnie półotwarte):

- ▶ W pierwszej kolejności przestrzegać wymagań co do miejsca instalacji podanych w dokumentacji technicznej.

⚠ Ogólne niebezpieczeństwa ze strony czynnika chłodniczego

- ▶ Niniejsze urządzenie jest napełnione czynnikiem chłodniczym. Gaz chłodniczy podczas kontaktu z ogniem może powodować powstawanie trujących gazów.
- ▶ Regularnie zlecać uprawnionej firmie instalacyjnej przeprowadzenie przeglądu instalacji i jej konserwację.
- ▶ W przypadku podejrzenia wycieku czynnika chłodniczego dokładnie przewietrzyć pomieszczenie i zawiadomić autoryzowaną firmę instalacyjną.

⚠ Przebudowa i naprawy

Nieprawidłowe wykonanie modyfikacji instalacji klimatyzacyjnej może spowodować szkody osobowe i/lub szkody materialne.

- ▶ Prace mogą być wykonywane wyłącznie przez autoryzowane firmy instalacyjne.
- ▶ Nie wprowadzać żadnych modyfikacji w jednostce zewnętrznej, wewnętrznej ani w innych częściach instalacji klimatyzacyjnej.
- ▶ Przed przystąpieniem do jakichkolwiek prac konserwacyjnych odłączyć instalację klimatyzacyjną od zasilania elektrycznego.

⚠ Wskazówki dotyczące obsługi instalacji

Nieprawidłowe zastosowanie instalacji klimatyzacyjnej może mieć negatywny wpływ na zdrowie.

- ▶ Nie wystawiać ciała na długotrwałe, bezpośrednie działanie strumienia powietrza.
- ▶ W przypadku niemowląt, dzieci, osób starszych, obłożnie chorych lub z niepełnosprawnością upewnić się, że temperatura jest odpowiednia dla znajdujących się w pomieszczeniu osób.
- ▶ Pod żadnym pozorem nie wprowadzać w urządzenie żadnych przedmiotów, ponieważ mogłoby to spowodować obrażenia ciała.

Nieprawidłowa obsługa urządzenia może prowadzić do obniżenia wydajności, uszkodzenia urządzenia i powstania szkód osobowych.

- ▶ Nie blokować wlotów i wylotów powietrza.
- ▶ Na czas pracy urządzenia zamykać okna i drzwi.
- ▶ Chronić jednostkę wewnętrzną przed dostaniem się do niej wody.
- ▶ Stelaż montażowy jednostki zewnętrznej regularnie sprawdzać pod kątem zużycia i stabilnego zamocowania.

- ▶ Nie dociągać jednostkami zewnętrzną, np. przedmiotami lub osobami.
- ▶ Kurz, opary i wilgoć w pomieszczeniu zainstalowania jednostki wewnętrznej utrzymywać na minimalnym poziomie.
- ▶ Nie stosować w pobliżu urządzenia żadnych gazów łatwopalnych, np. w spreju.
- ▶ W przypadku stwierdzenia jakichkolwiek nieprawidłowości urządzenia klimatyzacyjnego (np. zapach spalenizny, uszkodzony kabel), natychmiast zatrzymać jego eksploatację i odłączyć od zasilania elektrycznego.

⚠ Bezpieczeństwo elektrycznych urządzeń do użytku domowego itp.

Aby uniknąć zagrożeń powodowanych przez urządzenia elektryczne, należy przestrzegać następujących przepisów normy EN 60335-1:

„Urządzenie może być używane przez dzieci od 8 roku życia oraz osoby o ograniczonych zdolnościach fizycznych, sensorycznych lub umysłowych lub osoby niemające odpowiedniego doświadczenia i wiedzy, jeśli są one pod nadzorem lub zostały poinstruowane pod kątem bezpiecznego użycia urządzenia oraz znają wynikające z tego niebezpieczeństwa. Urządzenie nie może być używane przez dzieci do zabawy. Czyszczenie i konserwacja wykonywana przez użytkownika nie mogą być przeprowadzane przez dzieci bez nadzoru.“

„Aby uniknąć zagrożeń, uszkodzony przewód zasilania sieciowego musi być wymieniony przez producenta, serwis techniczny lub wykwalifikowanego specjalistę.“

1.3 Wskazówki dot. niniejszej instrukcji

Ilustracje zostały zebrane na końcu instrukcji. W tekście zawarto odnośniki do ilustracji.

W zależności od modelu produkty mogą wyglądać inaczej niż przedstawiono na ilustracjach.

2 Informacje o produkcie

2.1 Deklaracja zgodności

Konstrukcja i charakterystyka robocza tego wyrobu spełniają wymagania europejskie i krajowe.

 Oznakowanie CE wskazuje na zgodność produktu z wszelkimi obowiązującymi przepisami prawnymi UE, przewidującymi umieszczenie oznakowania CE na produkcie.

Pełny tekst deklaracji zgodności UE dostępny jest w internecie: www.bosch-homecomfort.pl.

2.2 Dane techniczne pilota zdalnego sterowania

Zasilanie elektryczne	2 baterie AAA
Zasięg sygnału	8 m
Dopuszczalna temperatura otoczenia	-5 °C ... 60 °C

Tab. 146

2.3 Stosowanie z urządzeniem klimatyzacyjnym typu multi split

Jednostka wewnętrzna może być stosowana w systemie z urządzeniem klimatyzacyjnym multi split. W takim przypadku są wyłączone następujące funkcje:

- Funkcje oszczędzania energii **ECO** i **GEAR**
- Funkcja samoczyszczenia (I clean)
- Redukcja szumów (Silent Mode)
- Tryb ręczny
- Wykrywanie wycieków czynnika chłodniczego
- Automatyczny tryb oszczędzania energii w trybie czuwania (1 W standby)

2.4 Dane dotyczące czynnika chłodniczego

Opisywane urządzenie **zawiera fluorowane gazy cieplarniane** jako czynnik chłodniczy. Jednostka jest hermetycznie zamknięta. Poniższe dane dotyczące czynnika chłodniczego odpowiadają wymogom rozporządzenia UE nr 517/2014 w sprawie fluorowanych gazów cieplarnianych.



Wskazówka dla użytkownika: Podczas uzupełniania czynnika chłodniczego przez instalatora zapisze on dodatkową ilość napełnienia oraz całkowitą ilość czynnika chłodniczego w poniższej tabeli.

Typ produktu	Moc znamionowa chłodzenia [kW]	Moc znamionowa grzania [kW]	Typ czynnika chłodniczego	Potencjał tworzenia efektu cieplarnianego (GWP) [kgCO ₂ eq.]	Odpowiednik CO ₂ pierwszej ilości napełnienia	Pierwsza ilość napełnienia [kg]	Dodatkowa ilość napełnienia [kg]	Łączna ilość napełnienia podczas uruchomienia [kg]
CL3000i 26 E	2,64	2,93	R32	675	0,41	0,6	(Długość rury-5) *0,012	
CL3000i 35 E	3,52	3,81	R32	675	0,44	0,65	(Długość rury-5) *0,012	
CL3000i 53 E	5,28	5,57	R32	675	0,74	1,1	(Długość rury-5) *0,012	
CL3000i 70 E	7,03	7,33	R32	675	0,98	1,45	(Długość rury-5) *0,024	

Tab. 147 F-gaz

3 Obsługa

3.1 Przegląd jednostki wewnętrznej

Legenda do rys. 1:

- [1] Pokrywa górna
- [2] Miejsce na mały filtr
- [3] Filtr powietrza
- [4] Tylna strona wyświetlacza
- [5] Przycisk trybu ręcznego
- [6] Żaluzja regulacji kierunku nawiewu

Wyświetlacz jednostki wewnętrznej

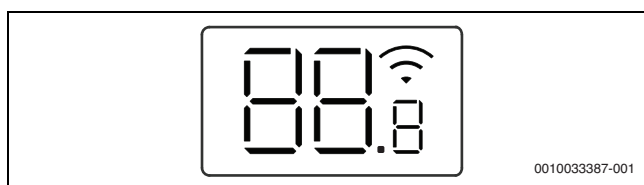

Symbol	Objaśnienie
Liczba	Wskaźnik temperatury
	Połączenie WLAN ¹⁾ jest aktywny.
	Wskaźnik wyświetlany przy włączonych niektórych funkcjach. W przypadku wyłączonej jednostki wewnętrznej wskazuje aktywny czas do włączenia.
OF	Wskaźnik wyświetlany przy wyłączonych niektórych funkcjach.
dF	Automatyczne odmrażanie aktywne
FP	Ochrona przed zamarzaniem aktywna: Jednostka wewnętrzna utrzymuje temperaturę pomieszczenia na poziomie co najmniej 8 °C.
CL	Funkcja samoczyszczenia aktywna (I clean)
Ex, Px, Fx	Kod usterki („x” oznacza dowolną cyfrę).

1) Możliwe wyłączenie z osprzętem w postaci bramy sieciowej IP.

Tab. 148 Symbole na wyświetlaczu

3.2 Przegląd pilota zdalnego sterowania

Przyciski na pilocie zdalnego sterowania

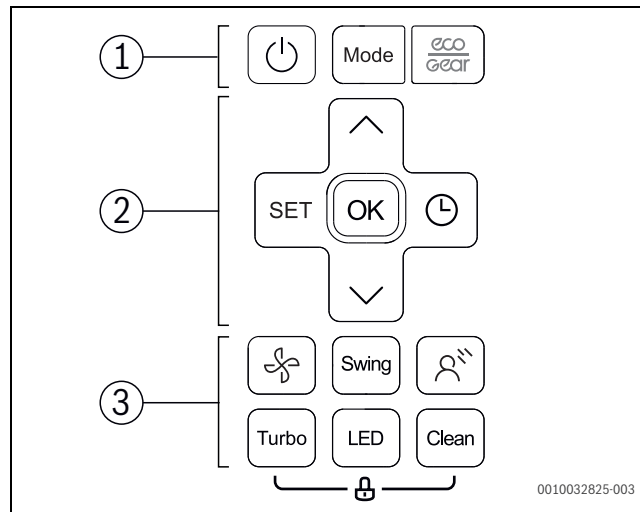

Poz.	Przycisk	Funkcja
1		Włączyć/wyłączyć.
	Mode	Ustawić tryb pracy.
		Funkcja oszczędzania energii
2	SET	Wybrać zaawansowane funkcje pracy.
	OK	Potwierdzić wybór.
		Ustawić zegar sterujący.
		Zwiększyć temperaturę.
		Zmniejszyć temperaturę.

Poz.	Przycisk	Funkcja
3		Prędkość wentylatora
	Swing	Ustawić funkcję wachlowania.
		Niebezpośredni strumień powietrza (Wind avoid me)
	Turbo	Szybkie chłodzenie / szybkie ogrzewanie
	LED	Wyłączyć wyświetlacz jednostki wewnętrznej i brzęczyk alarmowy (Mute Mode).
	Clean	Funkcja samoczyszczenia (I clean)

Tab. 149 Przyciski na pilocie zdalnego sterowania

Wskaźnik pilota zdalnego sterowania

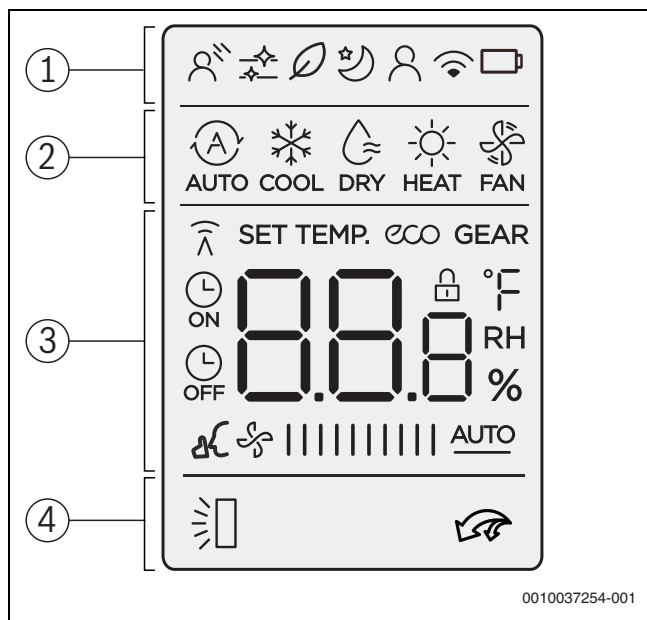

Poz.	Symbol	Objaśnienie
1		Funkcja pracy: Niebezpośredni strumień powietrza aktywny (Wind avoid me).
		Infografika: Samoczyszczenie jest aktywne (I clean).
		Brak funkcji.
		Funkcja robocza: Tryb obniżenia jest aktywny.
		Funkcja robocza: Skuteczność działania jest aktywna (Follow Me); pomiar temperatury na pilocie zdalnego sterowania.
		Infografika: Bezprzewodowe funkcje sterowania.
		Infografika: Stan baterii
2		Tryb pracy: tryb automatyczny
		Tryb pracy: tryb chłodzenia
		Tryb pracy: tryb osuszania
		Tryb pracy: tryb grzania
		Tryb pracy: tryb nawiewu wentylatora

Poz.	Symbol	Objaśnienie
3		Wskaźnik wartości: Standardowo wskazuje ustawioną temperaturę, prędkość wentylatora lub ustawienie zegara sterującego (w przypadku jego włączenia).
		Infografika: Wskaźnik transmisji; świeci, gdy pilot zdalnego sterowania wysyła sygnał do jednostki wewnętrznej.
		Infografika: Funkcja oszczędności energii jest aktywna.
		Infografika: Funkcja oszczędności energii jest aktywna.
		Infografika: Czas do włączenia/wyłączenia jest aktywny.
		Infografika: Redukcja szumów jest aktywna (Silent Mode).
		Wskaźnik wartości: Na wyświetlaczu pojawia się aktualna prędkość wentylatora. Dostępnych jest 10 poziomów wentylacji oraz ustawienie AUTO do regulacji automatycznej.
4		Infografika: Automatyczna funkcja wachlowania w pionie jest aktywna (górze/dół).
		Infografika: Szybkie chłodzenie / szybkie ogrzewanie jest aktywne.

Tab. 150 Symbole na wyświetlaczu

3.3 Zastosowanie pilota zdalnego sterowania

Zasięg sygnału wynosi 8 m. Obiekty znajdujące się na jego drodze lub stosowanie w tym samym pomieszczeniu niektórych świetlówek może wpływać na transmisję sygnału.

- ▶ Pilot zdalnego sterowania nakierować na okienko odbioru sygnału na urządzeniu i wcisnąć żądany przycisk. Urządzenie wyda dźwięk potwierdzający odbiór sygnału.

WSKAZÓWKA

Niezawodne działanie pilota zdalnego sterowania może być trwale zakłócone.

- ▶ Nie wystawiać pilota zdalnego sterowania na bezpośrednie działanie promieniowania słonecznego.
- ▶ Nie pozostawiać pilota zdalnego sterowania w pobliżu ogrzewania.
- ▶ Chronić pilota zdalnego sterowania przed wilgocią i uderzeniami.

3.4 Ustawianie głównego trybu pracy

Włączanie/wyłączanie urządzenia

- ▶ Wcisnąć przycisk , aby włączyć lub wyłączyć urządzenie. Urządzenie uruchamia się w ustawionym trybie pracy.

Ustawienia można wprowadzać nawet podczas wyłączenia urządzenia. Urządzenie zapisuje ustawienia nawet przy awarii zasilania.

i

Po wyłączeniu urządzenie pozostaje w trybie czuwania. Inteligentna technologia włączania/wyłączania pozwala na automatyczny tryb oszczędzania energii w trybie czuwania (1 W standby).

Tryb automatyczny

W trybie automatycznym urządzenie automatycznie przełącza między trybem grzania a chłodzenia w celu utrzymania żądanej temperatury.



- ▶ Naciskać przycisk **Mode** aż do pojawienia się na wyświetlaczu symbolu .

- ▶ Ustawić żądaną temperaturę przyciskami \wedge i \vee .





W trybie automatycznym nie można ustawić prędkości wentylatora.

Tryb chłodzenia

- ▶ Naciskać przycisk **Mode** aż do pojawienia się na wyświetlaczu symbolu .
- ▶ Naciskać przycisk  tyle razy, aż ustawiona będzie żądana prędkość wentylatora.
- ▶ Ustawić żądaną temperaturę przyciskami \wedge i \vee .

Tryb nawiewu wentylatora

- ▶ Naciskać przycisk **Mode** aż do pojawienia się na wyświetlaczu symbolu .
- ▶ Naciskać przycisk  tyle razy, aż ustawiona będzie żądana prędkość wentylatora. W celu automatycznej regulacji można wybrać **AUTO**.



W trybie wentylatora nie można ustawić ani wyświetlić temperatury.



Tryb osuszania

- ▶ Naciskać przycisk **Mode** aż do pojawienia się na wyświetlaczu symbolu .



W trybie osuszania nie można ustawić prędkości wentylatora.

Tryb grzania

- ▶ Naciskać przycisk **Mode** aż do pojawienia się na wyświetlaczu symbolu .
- ▶ Ustawić żądaną temperaturę przyciskami \wedge i \vee .
- ▶ Naciskać przycisk  tyle razy, aż ustawiona będzie żądana prędkość wentylatora.





W przypadku bardzo niskich temperatur zewnętrznych moc grzewcza instalacji klimatyzacyjnej może nie być wystarczająca. Zalecamy stosowanie dodatkowych urządzeń grzewczych.



3.5 Ustawianie zegara sterującego

Zegar sterujący włączenia i wyłączenia można ustawić w zakresie od 0 do 24 godzin. Dla pierwszych 10 godzin są dostępne interwały 30-minutowe, a dla kolejnych 1-godzinowe. Ustawienie 0 godzin anuluje pracę zegara sterującego.

Ustawianie czasu do włączenia

- ▶ Naciskać przycisk  aż do pojawienia się symbolu .
- ▶ Aby ustawić żądany czas, nacisnąć przycisk \wedge lub \vee . Po krótkim czasie ustawienie zostanie zastosowane.

Ustawianie czasu do wyłączenia

- ▶ Naciskać przycisk  aż do pojawienia się symbolu .
- ▶ Aby ustawić żądany czas, nacisnąć przycisk \wedge lub \vee . Po krótkim czasie ustawienie zostanie zastosowane.

Anulowanie zegara sterującego

- ▶ Przyciskiem  wybrać odpowiednią wartość zegara sterującego.
- ▶ Ustawić 0.0 godzin. Po krótkim czasie zegar sterujący zostanie anulowany.

Stosowanie różnych zegarów sterujących

Oba zegary sterujące mogą być ustawione jednocześnie. Każdy zegar sterujący można zaprogramować w taki sposób, aby włączył się przed następnym.

- ▶ Ustawić czas do włączenia i wyłączenia. Ustawienia zostaną automatycznie połączone.

Aktualna godzina	godz. 13:00
Ustawienie czasu do włączenia	4,0 h
Ustawienie czasu do wyłączenia	8,5 h
Czas włączenia	godz. 17:00
Czas wyłączenia	godz. 21:30

Tab. 151 Przykład



Czasu włączenia i wyłączenia nie można zaprogramować w celu eksploatacji urządzenia z różnymi temperaturami lub ustawieniami.

3.6 Pozostałe funkcje

3.6.1 Ustawianie funkcji wachlowania

WSKAZÓWKA

Jeśli lamela strumienia powietrza w trybie chłodzenia pozostanie przez dłuższy czas w najniższej pozycji, wówczas może dochodzić do wycieku kondensatu. Ręczne przestawianie lameli strumienia powietrza w pionie może spowodować usterki.

- ▶ Do przestawiania lameli w pionie używać wyłącznie pilota zdalnego sterowania.

Tryb wachlowania w poziomie (lewo/prawo)

Położenie poziome należy ustawić ręcznie.

- ▶ Wyłączyć jednostkę wewnętrzną i odciąć zasilanie elektryczne.
- ▶ Żaluzję regulacji kierunku nawiewu odchylić ku dołowi (\rightarrow rys. 2).
- ▶ Lamelę strumienia powietrza ręcznie nachylić w poziomie w celu ustawienia żądanej pozycji.
- ▶ Przywrócić pierwotne położenie żaluzji regulacji kierunku nawiewu.

Automatyczny tryb wachlowania w pionie (górze/dół)

- ▶ Przycisk **Swing** wcisnąć na dłużej niż 2 s, aby włączyć tryb automatycznego wachlowania. Pilot zdalnego sterowania wskazuje symbol .
- ▶ Przycisk **Swing** wcisnąć ponownie, aby zakończyć tryb automatycznego wachlowania.

Położenie do czyszczenia

W celu ułatwienia czyszczenia lamelę strumienia powietrza ustawić w specjalnym położeniu (w zależności od modelu).

- ▶ Przy wyłączonym urządzeniu wcisnąć równocześnie przyciski **Mode** i **Swing** na 1 s.
- ▶ W celu wyjścia z położenia do czyszczenia: ponownie wcisnąć i przytrzymać oba przyciski.

3.6.2 Przełączanie wskazania i brzęczyka alarmowego (Mute Mode)

- ▶ W celu włączenia lub wyłączenia wyświetlacza na jednostce wewnętrznej oraz brzęczyka alarmowego: wcisnąć przycisk **LED**.
- ▶ Aby wyświetlić aktualną temperaturę w pomieszczeniu: przycisk **LED** trzymać wciśnięty przez 5 s.
- ▶ Aby wyświetlić ustawioną temperaturę: nacisnąć i przytrzymać przycisk **LED** przez kolejnych 5 s.

3.6.3 Funkcje oszczędzania energii



Funkcje oszczędności energii można wybrać tylko w trybie chłodzenia.

W urządzeniu dostępne są następujące funkcje oszczędzania energii:

- **ECO**: Praca z prędkością wentylatora **AUTO** i ustawioną temperaturą min. 24 °C
 - **GEAR** (75%): Obniżenie zużycia energii elektrycznej o 25%
 - **GEAR** (50%): Obniżenie zużycia energii elektrycznej o 50%
 - Żaden z powyższych symboli: Normalny tryb pracy
- ▶ W celu włączenia funkcji oszczędzania energii naciskać przycisk  aż do wyświetlenia żądanej funkcji.



Funkcja **ECO** ustawia automatycznie 24 °C, jeśli ustawiona wcześniej temperatura jest niższa. Funkcja wyłącza się, gdy temperatura spadnie poniżej 24 °C.

3.6.4 Redukcja szumów (Silent Mode)

Ta funkcja redukuje odgłosy jednostki wewnętrznej i zewnętrznej podczas eksploatacji. Jest zalecana zwłaszcza wtedy, gdy w nocy trzeba pamiętać o niezakłócaniu spokoju sąsiadów.

- ▶ Podczas pracy przycisk  przytrzymać wciśnięty przez 2 s.

Zakończenie funkcji:

- ▶ Ponownie wcisnąć przycisk  na 2 s.

-lub-

- ▶ Wcisnąć przycisk , przycisk **Mode**, przycisk **Turbo** lub przycisk **Clean**.



W cichym trybie pracy jednostki zewnętrznej ze względu na niską częstotliwość sprężarki moc chłodzenia/grzewcza mogą nie zostać osiągnięte.

3.6.5 Niebezpośredni strumień powietrza (Wind avoid me)

Ta funkcja zapobiega nakierowaniu na ciało bezpośredniego strumienia powietrza.



Funkcja jest dostępna tylko w trybie chłodzenia, osuszania i nawiewu wentylatora.

3.6.6 Szybkie chłodzenie / szybkie ogrzewanie

W trybie Szybkiego chłodzenia / Szybkiego ogrzewania jednostka wewnętrzna pracuje z maksymalną mocą w celu szybkiego ogrzania lub ochłodzenia pomieszczenia.

- ▶ Szybkie chłodzenie: Włączyć tryb chłodzenia i wcisnąć przycisk **Turbo**.
- ▶ Szybkie ogrzewanie: Włączyć tryb ogrzewania i wcisnąć przycisk **Turbo**.

Zakończenie funkcji:

- ▶ Ponownie nacisnąć przycisk **Turbo**.

3.6.7 Funkcja samoczyszczenia (I clean)

Urządzenie posiada funkcję samoczyszczenia parownika. W trakcie samoczyszczenia dochodzi do zamrożenia kurzu, pleśni i tłuszczu. Następnie wszystko jest z powrotem szybko odmrażane i osuszone gorącym powietrzem.

- ▶ W celu włączenia funkcji samoczyszczenia: wcisnąć przycisk **Clean**. W trakcie funkcji samoczyszczenia wyświetlacz jednostki wewnętrznej wskazuje **CL**. Po 20 do 45 min funkcja samoczyszczenia kończy się automatycznie.

3.6.8 Ochrona przed zamarzaniem (8 °C Heating)

Ochronę przed zamarzaniem można włączyć w celu utrzymania temperatury w pomieszczeniu na poziomie min. 8 °C.

- ▶ W trybie grzania 2x wcisnąć przycisk  w przeciągu 1 s. Urządzenie pozostanie wyłączone aż do spadku temperatury poniżej 8 °C.

Zakończenie funkcji:





- ▶ Wcisnąć przycisk , przycisk **Mode**, przycisk **Turbo** lub przycisk **Clean**.

3.6.9 Blokada przycisków

Blokada przycisków pozwala na zablokowanie przycisków na pilocie zdalnego sterowania.

- ▶ W celu włączenia/wyłączenia blokady przycisków: jednocześnie nacisnąć przycisk **Clean** i przycisk **Turbo** i przytrzymać przez ok. 5 s. W przypadku aktywnej blokady przycisków na wyświetlaczu jest widoczny symbol .

3.6.10 Zaawansowane funkcje pracy

- ▶ Nacisnąć przycisk **Set**.
- ▶ Wybrać funkcję przyciskiem **Set** lub przyciskami , .
 -  = Tryb spoczynku
 -  = Skuteczność działania
 -  = Bezprzewodowe funkcje sterowania
- ▶ Wybór potwierdzić przyciskiem **OK**.

Zakończenie funkcji:

- ▶ Powtórzyć powyższe czynności.

Tryb Snu

Ta funkcja służy oszczędzaniu energii w czasie spoczynku. Po godzinie urządzenie grzeje lub chłodzi z mniejszą mocą. W tym celu ustawiona temperatura jest zmniejszana o 1 °C. Po dwóch godzinach ustawiona temperatura zmienia się o kolejny 1 °C. Potem zachowana zostaje nowa temperatura.



Funkcja jest niedostępna w trybie osuszania i nawiewu wentylatora.

Skuteczność działania (Follow Me)

Ta funkcja włącza pilota zdalnego sterowania w aktualnej lokalizacji w celu pomiaru temperatury z częstotliwością co 3 min. Jednostka wewnętrzna jest sterowana zależnie od zmierzonych wartości.



Funkcja jest dostępna tylko w trybie chłodzenia, grzania i automatycznym.

Bezprzewodowe funkcje sterowania

Ta funkcja służy do nawiązywania połączenia za pomocą WLAN. Jeśli urządzenie nie wskazuje tej funkcji, zamiast tego należy wówczas wcisnąć szybko siedem razy przycisk **LED**.



W celu nawiązania połączenia za pomocą WLAN wymagane jest zamontowanie bramy sieciowej IP (osprzęt).

4 Usuwanie usterek

4.1 Usterki wskazywane na wyświetlaczu (Self diagnosis function)

Jeśli podczas eksploatacji wystąpi usterka, diody LED migają przez dłuższy czas lub na wyświetlaczu zostaje wskazany kod usterki (np. EH 02).

4.2 Usterki bez wskazania

Jeśli podczas eksploatacji wystąpią usterki, których nie zostaną usunięte:

- ▶ Zadzwoń do biura obsługi klienta i opisać usterkę oraz podać dane urządzenia.

Jeśli usterka występuje dłużej niż 10 min:

- ▶ Na krótko odłączyć zasilanie elektryczne i ponownie włączyć jednostkę wewnętrzną.

Jeżeli nie można usunąć usterki:

- ▶ Zadzwoń do biura obsługi klienta i podać kod usterki oraz dane urządzenia.

Usterka	Możliwa przyczyna
Moc jednostki wewnętrznej jest zbyt niska.	Ustawiono zbyt wysoką lub zbyt niską temperaturę. Filtr powietrza jest zabrudzony i trzeba go oczyścić. Niekorzystne warunki otoczenia wpływające na jednostkę wewnętrzną, np. z powodu zablokowania otworów powietrznych urządzenia, otwartych drzwi/okien lub silnych źródeł ciepła w pomieszczeniu. Cicha praca jest włączona i uniemożliwia pracę na pełnej mocy.
Jednostka wewnętrzna nie włącza się.	Jednostka wewnętrzna jest wyposażona w mechanizm ochrony przed przeciążeniem. Może zająć 3 min, aż ponowne uruchomienie jednostki wewnętrznej będzie możliwe. Baterie pilota zdalnego sterowania są wyczerpane. Zegar sterujący jest włączony.
Tryb pracy zmienia się z chłodzenia na grzanie w trybie nawiewu wentylatora.	Jednostka wewnętrzna zmienia tryb pracy w celu zapobiegania tworzenia się oblodzenia. Ustawiona temperatura została tymczasowo osiągnięta.
Jednostka wewnętrzna generuje białą mgiełkę.	W rejonach o dużej wilgotności powietrza znaczne różnice temperatur między powietrzem w pomieszczeniu a powietrzem klimatyzowanym mogą powodować tworzenie się białej mgiełki.
Jednostka wewnętrzna i jednostka zewnętrzna generują białą mgiełkę.	Jeśli po automatycznym odmrażaniu włączony jest bezpośrednio tryb grzania, wówczas ze względu na zwiększoną wilgotność powietrza może tworzyć się biała mgiełka.
Jednostka wewnętrzna i jednostka zewnętrzna generują odgłosy.	Odgłos szumienia w jednostce wewnętrznej może powstawać, jeśli kratka przepływu powietrza wraca do swojego położenia. Cichy szum podczas pracy jest zjawiskiem normalnym. Jest powodowany przepływem czynnika chłodniczego. Odgłos skrzypienia może wystąpić ze względu na rozszerzanie i kurczenie się elementów metalowych i plastikowych urządzenia podczas grzania/chłodzenia. Podczas eksploatacji jednostka zewnętrzna generuje wiele innych odgłosów, które są zjawiskiem normalnym.
Jednostka wewnętrzna i jednostka zewnętrzna wyrzuca pył.	W przypadku dłuższego wyłączenia z eksploatacji na nieprzykrytych urządzeniach może gromadzić się kurz.
Nieprzyjemny zapach podczas pracy.	Z powietrza do urządzenia mogą dostawać się nieprzyjemne zapachy, które są w urządzeniu dalej przetwarzane. Filtr powietrza może być pokryty pleśnią i trzeba go oczyścić.
Wentylator jednostki zewnętrznej nie pracuje bez przerw.	Dla zapewnienia optymalnej eksploatacji wentylator jest regulowany w różny sposób.
Praca jest nieregularna, nieprzewidywalna lub jednostka wewnętrzna nie reaguje.	Zakłócenia ze strony masztów telekomunikacyjnych lub obcych wzmacniaczy sygnału mogą mieć wpływ na jednostkę wewnętrzną. ▶ Na krótko odłączyć jednostkę wewnętrzną od zasilania elektrycznego i ponownie uruchomić.
Żaluzja regulacji kierunku nawiewu lub lamela strumienia powietrza porusza się w nieprawidłowy sposób.	Żaluzja regulacji kierunku nawiewu lub lamele strumienia powietrza została przestawiona ręcznie lub jest nieprawidłowo zamontowana. ▶ Wyłączyć jednostkę wewnętrzną i sprawdzić, czy części są prawidłowo zatrzaśnięte. ▶ Włączyć jednostkę wewnętrzną.

Tab. 152

5 Konserwacja



OSTROŻNOŚĆ

Niebezpieczeństwo porażenia prądem elektrycznym i ze strony ruchomych części

- ▶ Przed przystąpieniem do jakichkolwiek czynności konserwacyjnych odłączyć zasilanie elektryczne.
- ▶ Niezamieszczone tutaj czynności konserwacyjne zlecać tylko autoryzowanej firmie instalacyjnej.

5.1 Wymiana baterii

Wymagane są 2 baterie AAA. Nie zaleca się stosowania baterii z możliwością ponownego naładowania.

- ▶ Zdjąć pokrywę schowka na baterie (→ rys. 3).
- ▶ Włożyć nowe baterie i zwracać uwagę na prawidłową biegunowość.
- ▶ Ponownie nałożyć pokrywę schowka na baterie.

5.2 Czyszczenie urządzenia i pilota zdalnego sterowania

WSKAZÓWKA

Uszkodzenie urządzenia spowodowane nieprawidłowym czyszczeniem!

- ▶ Nie kierować bezpośredniego strumienia wody i nie zalewać wodą.
 - ▶ Nie stosować gorącej wody, proszków do czyszczenia ani silnych rozpuszczalników.
-
- ▶ Jednostkę wewnętrzną i pilota zdalnego sterowania czyścić przecierając miękką ściereczką.
 - ▶ Czyszczenie jednostki zewnętrznej zlecać tylko autoryzowanej firmie instalacyjnej.

5.3 Czyszczenie filtra powietrza

WSKAZÓWKA

Pod wpływem bezpośredniego działania promieniowania słonecznego filtr powietrza może się odkształcać.

- ▶ Nie wystawiać modułu filtra powietrza na bezpośrednie działanie promieniowania słonecznego.

Filtry powietrza czyścić co 2 tygodnie, a także przed i po dłuższym wyłączeniu z eksploatacji.

- ▶ Wyłączyć jednostkę wewnętrzną.
- ▶ Odchylić górną pokrywę jednostki wewnętrznej do góry.
- ▶ Pociągnąć filtr powietrza do góry i wyjąć (→ rys. 4).
- ▶ Wyjąć małe filtry powietrza, jeśli zamontowano (→ rys. 1, [2]).
- ▶ Małe filtry powietrza czyścić odkurzaczem.
- ▶ Duży filtr powietrza opłukać ciepłą wodą z dodatkiem łagodnego środka czyszczącego i osuszyć w cieniu.
- ▶ Ponownie zamontować małe i duży filtr powietrza.

5.4 Dłuższe wyłączenie z eksploatacji

Przed dłuższym wyłączeniem z eksploatacji:

- ▶ Oczyszczyć filtr powietrza.
- ▶ Włączyć funkcję samoczyszczenia jednostki wewnętrznej wciskając przycisk **Clean**.
- ▶ Po zakończeniu samoczyszczenia włączyć tryb nawiewu wentylatora aż do osuszenia jednostki wewnętrznej.
- ▶ Wyłączyć jednostkę wewnętrzną i odłączyć od zasilania elektrycznego.
- ▶ Wyjąć baterie z pilota zdalnego sterowania.
- ▶ Chronić baterie przed kurzem.

5.5 Tryb ręczny

WSKAZÓWKA

Uszkodzenie urządzenia wskutek niewłaściwej eksploatacji

Tryb ręczny nie jest przeznaczony do ciągłego stosowania.

- ▶ Stosować wyłącznie do celów testowych i w sytuacjach awaryjnych.
- ▶ Stosować tylko przez krótki czas.

-
- ▶ Wyłączyć jednostkę wewnętrzną.
 - ▶ Odchylić górną pokrywę jednostki wewnętrznej do góry.

- ▶ Cienkim przedmiotem wcisnąć przycisk ręcznego trybu chłodzenia:
 - Jednokrotne wciśnięcie: włączony zostaje tryb automatyczny.
 - Dwukrotne wciśnięcie: włączony zostaje tryb chłodzenia.
 - Trzykrotne wciśnięcie: jednostka wewnętrzna zostanie wyłączona.
- ▶ W celu przywrócenia normalnego trybu pracy użyć pilota zdalnego sterowania.

6 Ochrona środowiska i utylizacja

Ochrona środowiska to jedna z podstawowych zasad działalności grupy Bosch.

Jakość produktów, ekonomiczność i ochrona środowiska stanowią dla nas cele równorzędne. Ściśle przestrzegane są ustawy i przepisy dotyczące ochrony środowiska.

Aby chronić środowisko, wykorzystujemy najlepsze technologie i materiały, uwzględniając przy tym ich ekonomiczność.

Opakowania

Nasza firma uczestniczy w systemach przetwarzania opakowań, działających w poszczególnych krajach, które gwarantują optymalny recykling.

Wszystkie materiały stosowane w opakowaniach są przyjazne dla środowiska i mogą być ponownie przetworzone.

Zużyty sprzęt

Stare urządzenia zawierają materiały, które mogą być ponownie wykorzystane.

Moduły można łatwo odłączyć. Tworzywa sztuczne są oznakowane.

W ten sposób różne podzespoły można sortować i ponownie wykorzystać lub zutylizować.

Zużyty sprzęt elektryczny i elektroniczny



Ten symbol oznacza, że produkt nie może być usunięty wraz z innymi odpadami, lecz należy go oddać do punktu zbiórki odpadów w celu przetworzenia, przejęcia, recyklingu lub utylizacji.

Ten symbol dotyczy krajów z regulacjami prawnymi dotyczącymi odpadów elektrycznych, np. "dyrektywą europejską 2012/19/WE o zużytym sprzęcie elektrycznym i elektronicznym". Takie przepisy wyznaczają warunki ramowe, obowiązujące w zakresie oddawania i recyklingu zużytego sprzętu elektronicznego w poszczególnych krajach.

Ponieważ sprzęt elektryczny może zawierać substancje niebezpieczne, należy poddawać go recyklingowi w sposób odpowiedzialny, aby dzięki temu zminimalizować ryzyko potencjalnego zagrożenia dla środowiska i zdrowia ludzi. Ponadto recykling odpadów elektrycznych przyczynia się do ochrony zasobów naturalnych.

Więcej informacji na temat przyjaznej dla środowiska utylizacji zużytego sprzętu elektrycznego i elektronicznego można uzyskać w odpowiednich urzędach lokalnych, w zakładzie utylizacji odpadów lub u sprzedawcy, u którego nabyto produkt.

Więcej informacji można znaleźć tutaj:

www.bosch-homecomfortgroup.com/en/company/legal-topics/weee/

Baterie

Baterie nie mogą być utylizowane wraz z odpadami domowymi. Zużyte baterie muszą być utylizowane zgodnie z lokalnym systemem zbiórki.

Czynnik chłodniczy R32



Urządzenie zawiera fluorowany gaz cieplarniany R32 (potencjał tworzenia efektu cieplarnianego 675¹⁾) o niskiej palności i niskiej toksyczności (A2L lub A2).

Zawarta ilość jest podana na tabliczce znamionowej na jednostce zewnętrznej.

Czynniki chłodnicze stanowią zagrożenie dla środowiska i należy je oddzielnie zbierać i utylizować.

7 Informacja o ochronie danych osobowych



My, **Robert Bosch Sp. z o.o., ul. Jutrzenki 105, 02-231 Warszawa, Polska**, przetwarzamy informacje o wyrobach i wskazówki montażowe, dane techniczne i dotyczące połączeń, komunikacji, rejestracji wyrobów i historii klientów, aby zapewnić funkcjonalność wyrobu (art. 6 § 1, ust. 1 b RODO), wywiązać się z

naszego obowiązku nadzoru nad wyrobem oraz zagwarantować bezpieczeństwo wyrobu (art. 6 § 1, ust. 1 f RODO), chronić nasze prawa w związku z kwestiami dotyczącymi gwarancji i rejestracji wyrobu (art. 6 § 1, ust. 1 f RODO) oraz analizować sposób dystrybucji naszych wyrobów i móc dostarczać zindywidualizowane informacje oraz przedstawiać odpowiednie oferty dotyczące wyrobów (art. 6 § 1, ust. 1 f RODO). Możemy korzystać z usług zewnętrznych usługodawców i/lub spółek stowarzyszonych Bosch i przysyłać im dane w celu realizacji usług dotyczących sprzedaży i marketingu, zarządzania umowami, obsługi płatności, programowania, hostingu danych i obsługi infolinii. W niektórych przypadkach, ale tylko, jeśli zagwarantowany jest odpowiedni poziom ochrony danych, dane osobowe mogą zostać przesłane odbiorcom spoza Europejskiego Obszaru Gospodarczego. Szczegółowe informacje przesyłamy na życzenie. Z naszym inspektorem ochrony danych można skontaktować się, pisząc na adres: Data Protection Officer, Information Security and Privacy (C/ISP), Robert Bosch GmbH, Postfach 30 02 20, 70442 Stuttgart, NIEMCY.

Mają Państwo prawo wyrazić w dowolnej chwili sprzeciw względem przetwarzania swoich danych osobowych na mocy art. 6 § 1, ust. 1 f RODO w związku z Państwa szczególną sytuacją oraz względem przetwarzania danych bezpośrednio w celach marketingowych. Aby skorzystać z przysługującego prawa, prosimy napisać do nas na adres **DPO@bosch.com**. Dalsze informacje można uzyskać po zeskanowaniu kodu QR

1) na podstawie załącznika I do rozporządzenia (EU) nr 517/2014 Parlamentu Europejskiego i Rady z 16 kwietnia 2014.

Índice

1	Esclarecimento dos símbolos e indicações de segurança	162
1.1	Explicação dos símbolos	162
1.2	Indicações gerais de segurança	162
1.3	Notas acerca destas instruções	163
2	Informações sobre o produto	163
2.1	Declaração de conformidade	163
2.2	Dados técnicos do comando	163
2.3	Uso com aparelho de ar condicionado Multisplit	163
2.4	Informações sobre o gás refrigerante	163
3	Operação	164
3.1	Visão geral da unidade interior	164
3.2	Visão geral do comando	164
3.3	Utilização do comando à distância	165
3.4	Definir o modo de operação principal	165
3.5	Definir o temporizador	166
3.6	Outras funções	166
3.6.1	Definir função de oscilação	166
3.6.2	Alternar exibição e campainha de alarme (Mute Mode)	166
3.6.3	Funções de economia de energia	166
3.6.4	Função silêncio (Silent Mode)	167
3.6.5	Fluxo de ar indireto (Wind avoid me)	167
3.6.6	Arrefecimento rápido/Aquecimento rápido	167
3.6.7	Auto-limpeza (I clean)	167
3.6.8	Proteção contra congelamento (8 °C Heating)	167
3.6.9	Bloqueio de teclas	167
3.6.10	Funções operacionais estendidas	167
4	Eliminação de avarias	167
4.1	Indicação de avarias (Self diagnosis function)	167
4.2	Avarias sem indicação no display	168
5	Manutenção	168
5.1	Substituir as pilhas	168
5.2	Limpeza do dispositivo e do comando	168
5.3	Limpar o filtro de ar	168
5.4	Desativação longa	169
5.5	Operação manual	169
6	Proteção ambiental e eliminação	170
7	Aviso de Proteção de Dados	170

1 Esclarecimento dos símbolos e indicações de segurança

1.1 Explicação dos símbolos

Indicações de aviso

Nas indicações de aviso as palavras de aviso indicam o tipo e a gravidade das consequências caso as medidas de prevenção do perigo não sejam respeitadas.

As seguintes palavras de aviso estão definidas e podem ser utilizadas no presente documento:



PERIGO significa que vão ocorrer danos pessoais graves a fatais.



AVISO significa que podem ocorrer lesões corporais graves a fatais.



CUIDADO significa que podem ocorrer lesões corporais ligeiras a médias.





INDICAÇÃO

INDICAÇÃO significa que podem ocorrer danos materiais.

Informações importantes



As informações importantes sem perigo para pessoas ou bens são assinaladas com o símbolo de informação indicado.

Símbolo	Significado
	Alerta de substâncias inflamáveis: O refrigerante R32 neste produto é um gás de baixa inflamabilidade e baixa toxicidade (A2L ou A2).
	Usar luvas de proteção durante os trabalhos de instalação e manutenção.
	A manutenção deve ser realizada por uma pessoa qualificada, seguindo as instruções de manutenção.
	Siga as instruções de operação durante a operação.

Tab. 153

1.2 Indicações gerais de segurança

⚠ Indicações para grupo-alvo

Este manual de instruções destina-se aos utilizadores do sistema de ar condicionado. As instruções de todos os manuais devem ser respeitadas. A não observância destas instruções pode provocar danos materiais, lesões corporais e perigo de morte.

- ▶ Leia e guarde as instruções de operação de todos os componentes do sistema antes da operação.
- ▶ Ter em atenção as indicações de segurança e de aviso.

⚠ Utilização conforme as disposições

A unidade interior destina-se à instalação no interior do edifício com ligação a uma unidade exterior e outros componentes do sistema, por ex., regulações.

A unidade exterior destina-se à instalação no exterior do edifício com ligação a uma ou várias unidades interiores e outros componentes do sistema, por ex., regulações.

O sistema de climatização só é adequado para a utilização doméstica/privada, onde as variações de temperatura dos valores nominais ajustados não levam a danos a seres vivos ou materiais. O sistema de climatização não é adequado para ajustar e manter com precisão a humidade do ar absoluta desejada.

Outro tipo de utilização é considerado incorreto. Não é assumida qualquer responsabilidade por danos resultantes de um uso inadequado.

Para instalação em locais especiais (garagem subterrânea, salas técnicas, varanda ou qualquer área semiaberta):

- ▶ Considere primeiro os requisitos para o local de instalação na documentação técnica.

⚠ Perigos gerais do refrigerante

- ▶ Este aparelho está carregado com refrigerante. O gás refrigerante pode produzir gases tóxicos quando entra em contacto com o fogo.
- ▶ Faça com que o sistema seja inspecionado e reparado regularmente por uma empresa especializada autorizada.
- ▶ Se houver suspeita de fuga de refrigerante, ventile bem a sala e notifique um especialista autorizado.

⚠ Modificações e reparações

Alterações inadequadas no aparelho de ar condicionado podem causar ferimentos e/ou danos materiais.

- ▶ Os trabalhos apenas podem ser efetuados por uma empresa especializada autorizada.
- ▶ Não faça alterações na unidade exterior, na unidade interior ou noutras partes do ar condicionado.
- ▶ Desconecte o ar condicionado da fonte de alimentação antes de qualquer trabalho de manutenção.

⚠ Instruções para o manuseio do sistema

O uso inadequado do ar condicionado pode afetar a sua saúde.

- ▶ Não exponha o corpo diretamente ao fluxo de ar durante muito tempo.
- ▶ Para bebés, crianças, idosos, pessoas acamadas ou com deficiência, é importante garantir que a temperatura ambiente seja adequada para as pessoas na sala.
- ▶ Nunca insira objetos no dispositivo uma vez que se pode magoar.

O manuseio inadequado do dispositivo pode levar a uma redução no desempenho e até a danos no dispositivo e nas pessoas.

- ▶ Não bloqueie as entradas e saídas de ar dos dispositivos.
- ▶ Feche portas e janelas durante a operação.
- ▶ Proteja a unidade interior contra a entrada de água.
- ▶ Verifique regularmente o suporte de montagem da unidade exterior quanto a desgaste e ajuste.
- ▶ Não coloque peso sobre a unidade exterior, por exemplo, objetos ou pessoas.
- ▶ Mantenha o mínimo de poeira, vapores e humidade no local onde está instalada a unidade interior.

2.4 Informações sobre o gás refrigerante

Esta instalação **contém gás fluorado com efeito de estufa** como gás refrigerante. A unidade está fechada hermeticamente. Os seguintes dados sobre o gás refrigerante correspondem aos requisitos definidos pelas normas UE n.º 517/2014 sobre gás fluorado com efeito de estufa.

- ▶ Não use gases inflamáveis perto dos dispositivos como por exemplo latas de spray.
- ▶ Se houver algo errado com o ar condicionado (por exemplo, cheiro a queimado, cabo danificado), pare a operação imediatamente e desconecte a fonte de alimentação.

⚠ Segurança de aparelhos com ligação elétrica para utilização doméstica e fins semelhantes

Para evitar perigos devido a aparelhos elétricos são válidas, de acordo com EN 60335-1, as seguintes especificações:

“Esta instalação pode ser utilizada por crianças a partir dos 8 anos, assim como por pessoas com capacidades físicas, sensoriais ou mentais limitadas ou falta de experiência e conhecimentos, caso sejam monitorizadas ou tenham recebido instruções acerca de como utilizar a instalação de forma segura e compreendam os perigos daí resultantes. As crianças não podem brincar com o aparelho. A limpeza e a manutenção pelo operador não podem ser efetuadas por crianças sem monitorização.”

“Caso o cabo de ligação à rede seja danificado deve ser substituído pelo fabricante, pelo seu serviço de apoio ao cliente ou uma pessoa com qualificação idêntica para evitar perigos.”

1.3 Notas acerca destas instruções

Pode encontrar imagens no fim deste manual. O texto contém referências às imagens.

Dependendo do modelo, os produtos podem diferir do que é mostrado nestas instruções.

2 Informações sobre o produto

2.1 Declaração de conformidade

Este produto corresponde na construção e funcionamento aos requisitos europeus e nacionais.

 Com a identificação CE é esclarecida a conformidade do produto com todas prescrições legais UE aplicáveis que preveem a colocação desta identificação.

O texto completo da declaração de conformidade UE encontra-se disponível na internet: www.junkers-bosch.pt.

2.2 Dados técnicos do comando

Alimentação elétrica	2 AAA baterias
Alcance do sinal	8 m
temperatura ambiente permitida	-5 °C ... 60 °C

Tab. 154

2.3 Uso com aparelho de ar condicionado Multisplit

A unidade interior pode ser usada num sistema com aparelho de ar condicionado Multisplit. Neste caso estão desativadas as seguintes funções:

- Funções de economia de energia **ECO** e **GEAR**
- Auto-limpeza (I clean)
- Função silêncio (Silent Mode)
- Operação manual
- Deteção de derrame de refrigerante
- Modo automático de poupança de energia no modo férias (1 W standby)



Indicação para o utilizador: Quando o seu instalador reabastecer gás de refrigeração, este deve indicar a quantidade de carga adicional, assim como a quantidade total do gás de refrigeração na tabela seguinte.

Tipo de produto	Potência nominal de arrefecimento [kW]	Potência nominal de aquecimento [kW]	Tipo de gás refrigerante	Potencial de aquecimento global (GWP) [kgCO ₂ eq.]	Equivalente CO ₂ do primeiro enchimento	Primeira quantidade de carga [kg]	Quantidade de carga adicional [kg]	Quantidade de carga total durante o arranque [kg]
CL3000i 26 E	2,64	2,93	R32	675	0,41	0,6	(Comprimento do tubo-5) *0,012	
CL3000i 35 E	3,52	3,81	R32	675	0,44	0,65	(Comprimento do tubo-5) *0,012	
CL3000i 53 E	5,28	5,57	R32	675	0,74	1,1	(Comprimento do tubo-5) *0,012	
CL3000i 70 E	7,03	7,33	R32	675	0,98	1,45	(Comprimento do tubo-5) *0,024	

Tab. 155 F-Gás

3 Operação

3.1 Visão geral da unidade interior

Legenda da fig. 1:

- [1] Painel frontal
- [2] Ranhura para filtro pequeno
- [3] Filtro de ar
- [4] Parte traseira do display
- [5] Botão de operação manual
- [6] Defletor de ar

Display unidade interior

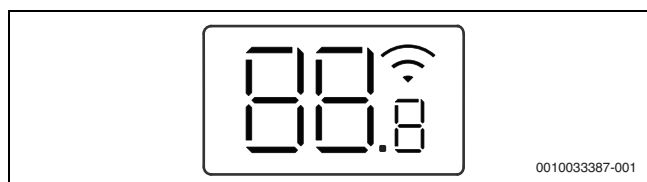

Clicar no símbolo.	Explicação
Número	Indicação da temperatura
	Ligação WLAN ¹⁾ ativo
	Aparece para algumas funções quando estão ligadas. Se a unidade interior estiver desligada, indica que o temporizador de ativação está ativo.
OF	Aparece para algumas funções quando estão desligadas.
dF	A descongelação automática está ativa
FP	Proteção contra congelamento ativa: a unidade interior mantém a temperatura ambiente, pelo menos, a 8 °C.
CL	A função de auto-limpeza está ativa (I clean)
Ex, Px, Fx	Código de falha ("x" significa qualquer número).

1) Só é possível com um gateway IP como acessório.

Tab. 156 Símbolos no visor

3.2 Visão geral do comando

Botões do comando

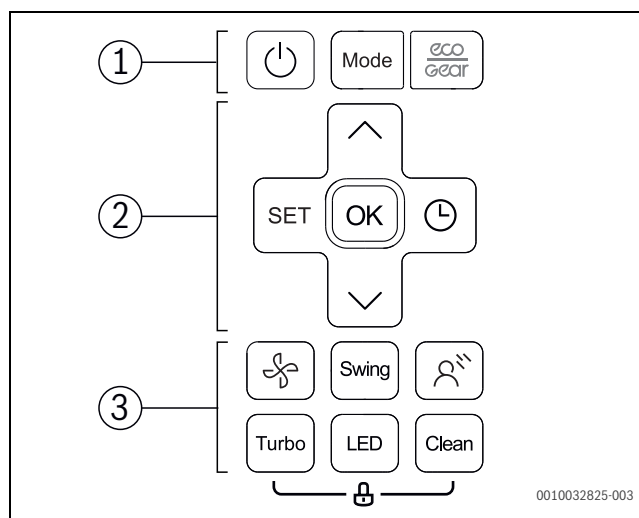

Item	Premir a tecla	Funcionamento
1		Ligar/desligar.
	Mode	Ajustar o modo de funcionamento.
		Função de economia de energia
2	SET	Selecionar funções operacionais avançadas.
	OK	Confirmar seleção.
		Definir o temporizador.
	^	Aumentar a temperatura.
	v	Diminuir a temperatura.
		Selecionar modo de ventilação.

Item	Premir a tecla	Funcionamento
3		Velocidade do ventilador
	Swing	Definir a função de oscilação.
		Fluxo de ar indireto (Wind avoid me)
	Turbo	Arrefecimento rápido/Aquecimento rápido
	LED	Desligar o visor da unidade interior e campainha de alarme (Mute Mode).
	Limpar	Auto-limpeza (I clean)

Tab. 157 Botões do comando

Visor do comando

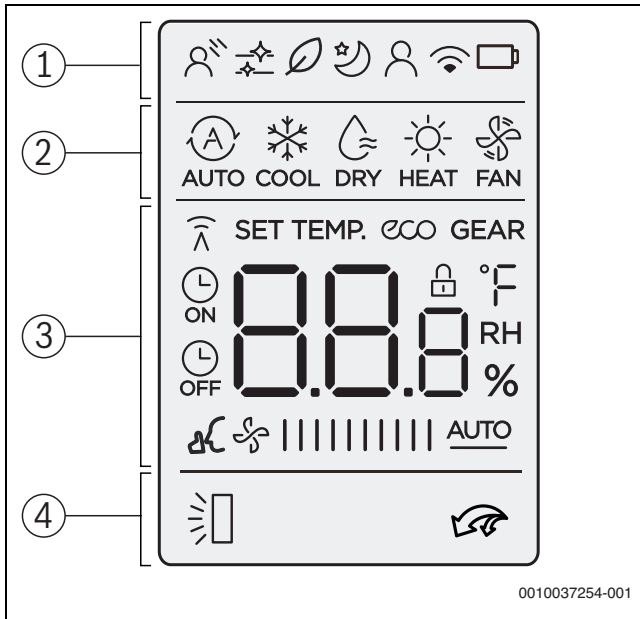

0010037254-001

Item	Clicar no símbolo.	Explicação
1		Função de operação: fluxo de ar indireto está ativo (Wind avoid me).
		Infográfico: a auto-limpeza está ativa (I clean).
		Sem função.
		Função de operação: o modo noturno está ativo.
		Função de operação: a função Seguir está ativa (Follow Me); medição de temperatura no comando remoto.
		Infográfico: função de comando Wi-Fi.
		Infográfico: estado das pilhas
2		Modo de operação: modo automático
		Modo de operação: modo de arrefecimento
		Modo de operação: modo desumidificação
		Modo de operação: modo de aquecimento
		Modo de operação: modo ventilação

Item	Clicar no símbolo.	Explicação
3		Exibição de valor: por defeito, exibe a temperatura definida, a velocidade do ventilador ou (se o temporizador estiver ativado) a configuração do temporizador.
		Infográfico: indicador de transmissão; acende quando o comando remoto envia um sinal para a unidade interior.
		Infográfico: a função de economia de energia está ativa.
		Infográfico: a função de economia de energia está ativa.
		Infográfico: a função temporizador ligar/desligar o está ativa.
		Infográfico: a função silêncio está ativa (Silent Mode).
		Exibição de valor: mostra o nível atual do ventilador. Existem 10 níveis diferentes e a configuração AUTO para controlo automático.
4		Infográfico: a função automática de oscilação vertical está ativa (para cima/baixo).
		Infográfico: o arrefecimento rápido/aquecimento rápido está ativo.

Tab. 158 Símbolos no visor

3.3 Utilização do comando à distância

O alcance do sinal é de 8 m. Objetos no caminho ou o uso de certas lâmpadas fluorescentes na mesma sala podem afetar a transmissão do sinal.

- ▶ Aponte o comando para a janela de receção de sinal do dispositivo e pressione o botão desejado.
- ▶ O dispositivo emite um sinal sonoro quando recebe um sinal.

INDICAÇÃO

O funcionamento correto do comando pode ser prejudicado permanentemente.

- ▶ Não exponha o comando à luz solar direta.
- ▶ Não deixe o comando perto de um aquecedor.
- ▶ Proteja o comando contra humidade e choques.

3.4 Definir o modo de operação principal

Ligar e desligar o aparelho

- ▶ Pressione o botão para ligar ou desligar o dispositivo. O dispositivo inicia no modo de operação definido.

As configurações também podem ser feitas quando o dispositivo está desligado. O dispositivo guarda as configurações, mesmo em caso de falta de energia.



Depois de desligado, o aparelho permanece em modo férias. A tecnologia inteligente on-off permite o modo automático de poupança de energia em modo férias (1 W standby).

Funcionamento automático



No modo automático, o dispositivo alterna automaticamente entre os modos de aquecimento e arrefecimento para manter a temperatura desejada.

- ▶ Pressione a tecla **Mode** repetidamente até aparecer no visor.
- ▶ Defina a temperatura desejada usando os botões e .





A velocidade do ventilador não pode ser definida no modo automático.

Modo de arrefecimento

- ▶ Pressione a tecla **Mode** repetidamente até  aparecer no visor.
- ▶ Pressione o botão  repetidamente até que a velocidade de ventilação desejada seja atingida.
- ▶ Defina a temperatura desejada usando os botões \wedge e \vee .

Modo ventilação

- ▶ Pressione a tecla **Mode** repetidamente até  aparecer no visor.
- ▶ Pressione o botão  repetidamente até atingir o nível de ventilação desejado. Pode selecionar **AUTO** para o controlo automático.



A temperatura não pode ser definida ou exibida no modo ventilação.



Modo desumidificação

- ▶ Pressione a tecla **Mode** repetidamente até  aparecer no visor.



A velocidade do ventilador não pode ser definida no modo de desumidificação.

Modo de aquecimento

- ▶ Pressione o botão **Mode** até  aparecer no visor.
- ▶ Defina a temperatura desejada com os botões \wedge e \vee .
- ▶ Pressione o botão  repetidamente até que a velocidade de ventilação desejada seja atingida.





Se a temperatura exterior for muito baixa, a capacidade de aquecimento do sistema de ar condicionado pode não ser suficiente. Recomendamos adicionar geradores de calor adicionais.



3.5 Definir o temporizador

Os temporizadores de ativação e desativação podem ser definidos de 0 a 24 horas, durante as primeiras 10 horas com um incremento de 30 minutos e, em seguida, com um incremento de 1 hora. O temporizador é cancelado definindo 0 horas.

Definir temporizador de ativação

- ▶ Pressione o botão  repetidamente até o símbolo  aparecer.
- ▶ Pressione o botão \wedge ou \vee para definir o tempo desejado. A configuração é aceite após um curto período de tempo.

Definir o temporizador de desativação

- ▶ Pressione o botão  repetidamente até o símbolo  aparecer.
- ▶ Pressione o botão \wedge ou \vee para definir o tempo desejado. A configuração é aceite após um curto período de tempo.

Cancelar temporizador

- ▶ Use o botão  para selecionar o temporizador apropriado.
- ▶ Defina 0,0 horas. O temporizador para após um curto período de tempo.

Combinar temporizadores

Os dois temporizadores podem ser configurados em simultâneo. Cada temporizador pode ser programado para ser ativado antes do outro.

- ▶ Ligar e desligar o temporizador. As configurações são combinadas automaticamente.

Hora atual	13:00 horas
Configuração do temporizador de ativação	4,0 h
Configuração do temporizador de desativação	8,5 h
Hora de ativação	17:00 horas
Hora de desativação	21:30 horas

Tab. 159 Exemplo



Os temporizadores de ativação e desativação não podem ser programados para operar o dispositivo com temperaturas diferentes ou outras configurações.

3.6 Outras funções

3.6.1 Definir função de oscilação

INDICAÇÃO

Se as lamelas da abertura de ventilação permanecerem na posição mais baixa por um longo período de tempo durante o arrefecimento, poderá vazar condensação. O ajuste vertical manual das lamelas da abertura de ventilação pode conduzir ao mau funcionamento.

- ▶ Use apenas o comando remoto para ajustar verticalmente as lamelas da abertura de ventilação.

Oscilação horizontal (esquerda/direita)

A posição horizontal deve ser ajustada manualmente.

- ▶ Desligue a unidade interior e desconecte a alimentação elétrica.
- ▶ Mova o defletor de ar para baixo (\rightarrow imagem 2).
- ▶ Girar as lamelas da abertura de ventilação horizontalmente para a posição desejada.
- ▶ Mova o defletor de ar para a posição original.

Oscilação vertical automática (para cima/baixo)

- ▶ Mantenha pressionado o botão **Swing** por mais de 2 segundos para ativar a oscilação vertical automática. O comando mostra o símbolo .
- ▶ Para finalizar a oscilação vertical automática: pressione o botão **Swing** novamente.

Posição de limpeza

A lamela da abertura de ventilação pode ser movida para uma posição especial para facilitar a limpeza (dependendo do modelo).

- ▶ Com o dispositivo desligado, pressione continuamente os botões **Mode** e **Swing** simultaneamente durante um segundo.
- ▶ Para sair da posição de limpeza: pressione continuamente os dois botões novamente.

3.6.2 Alternar exibição e campanha de alarme (Mute Mode)

- ▶ Para ligar ou desligar o visor na unidade interior e a campanha de alarme: premir o botão **LED**.
- ▶ Para exibir a temperatura atual da sala: mantenha o botão **LED** pressionado durante 5 segundos.
- ▶ Para exibir a temperatura definida: manter pressionado o botão **LED** durante mais 5 segundos.

3.6.3 Funções de economia de energia



As funções de economia de energia só podem ser selecionadas no modo de arrefecimento.

O dispositivo possui as seguintes funções de economia de energia:

- **ECO**: Operação com velocidade do ventilador **AUTO** e temperatura definida de pelo menos 24 °C
 - **GEAR (75%)**: Reduzir o consumo de eletricidade em 25%
 - **GEAR (50%)**: Reduzir o consumo de eletricidade em 50%
 - Nenhum dos símbolos acima: operação normal
- ▶ Para ativar uma função de economia de energia, pressione o botão  repetidamente até que a função desejada seja exibida.



A função **ECO** define automaticamente 24 °C se a temperatura definida anteriormente for mais baixa. A função desliga assim que a temperatura cai abaixo de 24 °C.

3.6.4 Função silêncio (Silent Mode)

Esta função reduz o ruído da unidade interior e exterior durante a operação. É particularmente vantajoso se tiver que ter em consideração os seus vizinhos à noite.

- ▶ Pressione o botão  durante 2 segundos durante a operação.

Concluir função:

- ▶ Pressione o botão  novamente durante 2 segundos.

-ou-

- ▶ Pressione o botão , botão **Mode**, botão **Turbo** ou botão **Clean**.



Durante a operação silenciosa da unidade exterior, o desempenho de arrefecimento/aquecimento pode não ser alcançado devido à operação de baixa frequência do compressor.

3.6.5 Fluxo de ar indireto (Wind avoid me)

Esta função evita que o fluxo de ar direto flua para o corpo.



A função está disponível apenas nos modos de arrefecimento, desumidificação e ventilação.

3.6.6 Arrefecimento rápido/Aquecimento rápido

No caso de arrefecimento rápido/aquecimento rápido, a unidade interior opera no máximo para aquecer ou arrefecer a divisão rapidamente.

- ▶ Arrefecimento rápido: ligue o modo de arrefecimento e pressione o botão **Turbo**.
- ▶ Aquecimento rápido: ligue o modo de aquecimento e pressione o botão **Turbo**.

Concluir função:

- ▶ Pressione o botão **Turbo** novamente.

3.6.7 Auto-limpeza (I clean)

O dispositivo tem uma função de autolimpeza do evaporador. A autolimpeza congela poeira, mofo e gordura. Depois, tudo é rapidamente descongelado e seco com ar quente.

- ▶ Para ativar a auto-limpeza: pressione o botão **Clean**.
O visor da unidade interna mostra **CL** durante a auto-limpeza. A auto-limpeza termina automaticamente após 20 a 45 minutos.

3.6.8 Proteção contra congelamento (8 °C Heating)

A proteção contra congelamento pode ser ativada para manter a temperatura ambiente pelo menos 8 °C.

- ▶ Pressione o botão  durante 1 segundo no modo de aquecimento 2x.
O dispositivo permanece desligado até a temperatura cair abaixo de 8 °C.

Concluir função:





- ▶ Pressione o botão , botão **Mode**, botão **Turbo** ou botão **Clean**.

3.6.9 Bloqueio de teclas

Os botões no comando podem ser bloqueados com o bloqueio de teclas.

- ▶ Para ativar/desativar o bloqueio de teclas: pressione o botão **Clean** e o botão **Turbo** simultaneamente durante 5 segundos.
Quando o bloqueio de teclas é ativado, o visor mostra o símbolo .

3.6.10 Funções operacionais estendidas

- ▶ Pressione o botão **Set**.
- ▶ Selecione a função com o botão **Set** ou os botões , .
 -  = Função do modo de suspensão
 -  = Função Seguir
 -  = Função de comando sem fio
- ▶ Confirme a seleção com o botão **OK**.

Concluir função:

- ▶ Repita as etapas acima.

Modo noturno

Esta função é usada para economizar energia durante os períodos de descanso. Após uma hora, o dispositivo aquece ou arrefece com menos força. Para fazer isso, a temperatura definida é alterada por 1 °C. Após duas horas, a temperatura definida muda por mais 1 °C. Depois disso, permanece a nova temperatura.



A função não está disponível no modo de desumidificação e no modo de ventilação.

Função Seguir (Follow Me)

Esta função ativa o comando para medir a temperatura no local atual a cada 3 - minutos. A unidade interior agora é controlada dependendo desses valores medidos.



A função está disponível apenas nos modos de arrefecimento, aquecimento e automático.

Função de comando sem fio

Esta função é usada para estabelecer uma conexão via WLAN. Se o dispositivo não mostrar a função, o botão **LED** deve ser pressionado sete vezes numa sucessão rápida.



É necessário um gateway IP embutido (acessório) para conectar-se com WLAN.

4 Eliminação de avarias

4.1 Indicação de avarias (Self diagnosis function)

Se ocorrer uma avaria durante a operação, os LEDs irão piscar por um longo período de tempo ou o display exibirá um código de avaria (por exemplo EH 02).

Se ocorrer uma avaria por mais de 10 minutos:

- ▶ Desconecte a alimentação elétrica por um curto período de tempo e ligue a unidade interior novamente.

Caso não seja possível eliminar uma avaria:

- ▶ Ligue para o atendimento ao cliente e forneça o código de avaria e os dados do aparelho.

4.2 Avarias sem indicação no display

Se ocorrerem avaria durante a operação que não podem ser eliminadas:

- ▶ Ligue para o atendimento ao cliente e relate o mau funcionamento e os dados do dispositivo.

Avaria	Causa possível
O desempenho da unidade interior é muito fraco.	Temperatura ajustada muito alta ou muito baixa.
	O filtro de ar está sujo e precisa de ser limpo.
	Influência ambiente desfavorável na unidade interior, por exemplo devido a obstáculos à frente das aberturas de ar dos dispositivos, devido a portas/janelas abertas na sala ou devido a fortes fontes de calor na sala.
	A função silêncio está ativada e impede o uso de toda a potência.
A unidade interior não liga.	A unidade interior possui um mecanismo de proteção contra sobrecarga. Pode levar 3 minutos para reiniciar a unidade interior.
	As pilhas do comando estão gastas.
	O temporizador está ligado.
O modo de funcionamento muda de arrefecimento ou aquecimento para modo de ventilação.	A unidade interior altera o modo de operação para evitar a formação de gelo.
	A temperatura definida foi atingida por enquanto.
A unidade interior cria névoa branca.	Em regiões húmidas, uma grande diferença de temperatura entre o ar interior e o ar condicionado pode causar névoa branca.
A unidade interior e exterior criam névoa branca.	Se a operação de aquecimento começar imediatamente após a a descongelação automática, poderá surgir névoa branca devido ao aumento da humidade.
A unidade interior e exterior fazem barulho.	Pode ocorrer um ruído estridente na unidade interior quando o defletor de ar comuta a sua posição.
	Um chiado silencioso durante a operação é normal. É causado pelo fluxo do refrigerante.
	Um som estridente pode ocorrer porque as partes de metal e plástico do dispositivo se expandem ou contraem durante o aquecimento/arrefecimento.
	A unidade exterior faz vários outros ruídos normais durante a operação.
A unidade interior ou exterior emite poeira.	Durante períodos mais longos de desativação, pode acumular poeira nos dispositivos se eles não estiverem cobertos.
Mau cheiro durante a operação.	Maus cheiros do ar podem entrar no dispositivo e espalhar-se.
	O filtro de ar pode estar com mofo e precisa de ser limpo.
O ventilador da unidade exterior não funciona continuamente.	O ventilador é regulado de maneira diferente para uma operação ideal.
A operação é irregular ou imprevisível ou a unidade interior não está a responder.	A interferência de torres de rede móvel ou outros amplificadores de sinal pode afetar a unidade interior. ▶ Desconecte a unidade interior da fonte de alimentação por um curto período de tempo e reinicie.
O defletor de ar ou a lamela da abertura de ventilação não está a mover-se corretamente.	O defletor de ar ou as lamelas da abertura de ventilação foram ajustadas manualmente ou não foram instaladas corretamente.
	▶ Desligue a unidade interior e verifique se os componentes estão encaixados corretamente.
	▶ Ligue a unidade interior.

Tab. 160

5 Manutenção



CUIDADO

Risco de choque elétrico ou peças móveis

- ▶ Desconecte a fonte de alimentação antes de todos os trabalhos de manutenção.
- ▶ Somente as etapas de manutenção não listadas aqui são realizadas por uma empresa especializada autorizada.

5.1 Substituir as pilhas

Precisa de 2 pilhas AAA. A utilização de pilhas recarregáveis não é recomendado.

- ▶ Retire a tampa do compartimento das pilhas (→ imagem 3).
- ▶ Coloque pilhas novas e preste atenção à polaridade correta.
- ▶ Volte a colocar a tampa do compartimento das pilhas.

5.2 Limpeza do dispositivo e do comando

INDICAÇÃO

Danos no dispositivo devido a limpeza inadequada!

- ▶ Não borrife ou derrame água diretamente sobre o dispositivo.
- ▶ Não use água quente, pó de limpeza ou solventes fortes.
- ▶ Limpe a unidade interior e o comando com um pano macio para limpeza.
- ▶ A unidade exterior deve ser limpa apenas por uma empresa especializada autorizada.

5.3 Limpar o filtro de ar

INDICAÇÃO

O filtro de ar pode deformar-se sob a luz direta do sol.

- ▶ Não exponha os filtros de ar à luz solar direta.

Limpe os filtros de ar a cada 2 semanas e antes e após um longo período de desativação.

- ▶ Desligue a unidade interior.
- ▶ Abra o painel frontal da unidade interior.
- ▶ Empurre o filtro de ar para cima e puxe-o para fora (→ imagem 4).
- ▶ Remova os pequenos filtros de ar, se houver (→ imagem 1, [2]).
- ▶ Limpe os pequenos filtros de ar com um aspirador manual.
- ▶ Lave o filtro de ar grande com água morna e detergente neutro e seque à sombra.
- ▶ Reinstale os filtros de ar pequenos e filtro de ar grande.

5.4 Desativação longa

Antes da desativação:

- ▶ Limpar o filtro de ar.
- ▶ Ative a auto-limpeza da unidade interior com o botão **Clean**.
- ▶ Após a auto-limpeza, ligue o ventilador até que a unidade interior esteja seca.
- ▶ Desligue a unidade interior e desconecte-a da fonte de alimentação.
- ▶ Retire as pilhas do comando.
- ▶ Proteja os dispositivos contra poeira.

5.5 Operação manual

INDICAÇÃO

Danos no dispositivo devido a operação inadequada

A operação manual não se destina ao uso permanente.

- ▶ Use apenas para fins de teste ou em caso de emergência.
 - ▶ Use apenas por um curto período de tempo.
-
- ▶ Desligue a unidade interior.
 - ▶ Abra o painel frontal da unidade interior.
 - ▶ Pressione o botão do modo manual com um objeto fino:
 - Pressione uma vez: o modo automático é ativado.
 - Pressione duas vezes: o modo de arrefecimento é ativado.
 - Pressione três vezes: a unidade interior é desligada.
 - ▶ Use o comando para restaurar a operação normal.

6 Proteção ambiental e eliminação

Proteção do meio ambiente é um princípio empresarial do Grupo Bosch. Qualidade dos produtos, rentabilidade e proteção do meio ambiente são objetivos com igual importância. As leis e decretos relativos à proteção do meio ambiente são seguidas à risca.

Para a proteção do meio ambiente são empregados, sob considerações económicas, as mais avançadas técnicas e os melhores materiais.

Embalagem

No que diz respeito à embalagem, participamos nos sistemas de reciclagem vigentes no país, para assegurar uma reciclagem otimizada.

Todos os materiais de embalagem utilizados são ecológicos e recicláveis.

Aparelho usado

Aparelhos obsoletos contêm materiais que podem ser reutilizados. Os módulos podem ser facilmente separados e os plásticos são identificados. Desta maneira, poderão ser separados em diferentes grupos e posteriormente enviados a uma reciclagem ou eliminados.

Aparelhos elétricos e eletrónicos em fim de vida



Este símbolo significa que o produto não pode ser eliminado com outros resíduos, mas tem de ser levado para os pontos de recolha de resíduos para tratamento, recolha, reciclagem e eliminação.

O símbolo é válido para países que possuem diretivas relativas a resíduos eletrónicos, por ex., "Diretiva da União Europeia 2012/19/CE sobre aparelhos elétricos e eletrónicos em fim de vida". Estas disposições definem o quadro regulamentador da diretiva válido para o retorno e reciclagem de aparelhos eletrónicos usados em cada país.

Os aparelhos eletrónicos que podem conter substâncias perigosas têm de ser reciclados de forma responsável para minimizar os possíveis danos ao meio ambiente e perigos para a saúde das pessoas. Para esse efeito, a reciclagem de resíduos eletrónicos contribui para a preservação de recursos naturais.

Para obter mais informações sobre a eliminação ecologicamente segura de aparelhos elétricos e eletrónicos usados, contacte as entidades responsáveis do local, a empresa de eliminação de resíduos ou distribuidor no qual comprou o produto.

Pode encontrar mais informações aqui:

www.bosch-homecomfortgroup.com/en/company/legal-topics/weee/

Baterias

As baterias não devem ser descartadas no lixo doméstico. As baterias gastas devem ser descartadas nos sistemas de recolha locais.

Refrigerante R32



O aparelho contém gases fluorados com efeito de estufa R32 (potencial de aquecimento global 675¹⁾) com inflamabilidade e toxicidade reduzidas (A2L ou A2).

A quantidade contida é indicada na placa de identificação da unidade exterior.

Os refrigerantes são um perigo para o meio ambiente e devem ser recolhidos e descartados separadamente.

7 Aviso de Proteção de Dados



Nós, **Bosch Termotecnologia, S.A., com sede em Av. Infante D. Henrique Lotes 2E-3E, 1800-220 Lisboa, Portugal**, tratamos informações de produto e de instalação, dados técnicos e de ligação, dados de comunicação, dados de registo do produto e de histórico do cliente com vista a fornecer a funcionalidade do produto (art.º 6 §1.1 b do RGPD), para cumprir o nosso dever de vigilância do produto e por motivos de segurança e proteção do produto (art.º 6 §1.1 f do RGPD), para salvaguardar os nossos direitos relacionados com questões no âmbito da garantia e do registo do produto (art.º 6 §1.1 f do RGPD), bem como para analisar a distribuição dos nossos produtos e para fornecer informações e ofertas individualizadas relacionadas com o produto (art.º 6 §1.1 f do RGPD). Para fornecer serviços, tais como vendas e marketing, gestão de contratos, gestão de pagamentos, programação, alojamento de dados e serviços de linhas diretas, podemos solicitar e transferir dados a fornecedores de serviços externos e/ou empresas filiais da Bosch. Em alguns casos, mas apenas se for garantida a proteção adequada dos dados, os dados pessoais poderão ser transferidos para destinatários localizados fora do Espaço Económico Europeu. São fornecidas informações adicionais mediante pedido. Pode contactar o nosso Encarregado da Proteção de Dados em: Data Protection Officer, Information Security and Privacy (C/ISP), Robert Bosch GmbH, Postfach 30 02 20, 70442 Stuttgart, ALEMANHA.

Tem o direito de objeção ao tratamento dos seus dados pessoais em qualquer momento, com base no art.º 6 §1.1 f do RGPD por motivos relacionados com a sua situação específica ou se os seus dados forem usados para fins de marketing direto. Para exercer os seus direitos, contacte-nos através de privacy.ttpo@bosch.com. Para obter mais informações, siga o código QR.

1) com base no anexo I do Regulamento (UE) nº 517/2014 do Parlamento e do Conselho Europeu, de 16 de abril de 2014.

Cuprins

1	Explicarea simbolurilor și instrucțiuni de siguranță	171
1.1	Explicarea simbolurilor	171
1.2	Instrucțiuni generale de siguranță	171
1.3	Indicații referitoare la aceste instrucțiuni	172
2	Date despre produs	172
2.1	Declarație de conformitate	172
2.2	Date tehnice telecomandă	172
2.3	Utilizarea cu aparat de aer condiționat de tip multi-split	172
2.4	Date referitoare la agentul frigorific	172
3	Utilizare	173
3.1	Privire de ansamblu asupra unității interioare	173
3.2	Privire de ansamblu asupra telecomenzii	173
3.3	Utilizarea telecomenzii	174
3.4	Setarea regimului de funcționare principal	174
3.5	Setarea temporizatorului	175
3.6	Alte funcții	175
3.6.1	Reglarea funcției de oscilație	175
3.6.2	Comutarea afișajului și a dispozitivului de alarmă (Mute Mode)	175
3.6.3	Funcția de economisire a energiei	175
3.6.4	Reducerea zgomotului (Silent Mode)	176
3.6.5	Flux de aer indirect (Wind avoid me)	176
3.6.6	Răcire rapidă/Încălzire rapidă	176
3.6.7	Curățare automată (I clean)	176
3.6.8	Protecție împotriva înghețului (8 °C Heating)	176
3.6.9	Blocarea tastelor	176
3.6.10	Funcții de utilizare avansate	176
4	Remediarea defecțiunilor	176
4.1	Defecțiuni cu afișaj (Self diagnosis function)	176
4.2	Defecțiuni fără afișaj	177
5	Întreținere	177
5.1	Înlocuirea bateriilor	177
5.2	Curățarea aparatului și telecomanda	177
5.3	Curățarea filtrului de aer	178
5.4	Scoaterea din funcțiune pe o perioadă îndelungată	178
5.5	Regim manual	178
6	Protecția mediului și eliminarea ca deșeu	179
7	Notificare privind protecția datelor	179

1 Explicarea simbolurilor și instrucțiuni de siguranță

1.1 Explicarea simbolurilor

Indicații de avertizare

În indicațiile de avertizare există cuvinte de semnalare, care indică tipul și gravitatea consecințelor care pot apărea dacă nu se respectă măsurile pentru evitarea pericolului.

Următoarele cuvinte de semnalare sunt definite și pot fi întâlnite în prezentul document:

 **PERICOL**
PERICOL înseamnă că pot rezulta vătămări personale grave până la vătămări care pun în pericol viața.





 **AVERTIZARE**
AVERTIZARE înseamnă că pot rezulta daune personale grave până la daune care pun în pericol viața.

 **PRECAUȚIE**
PRECAUȚIE înseamnă că pot rezulta vătămări corporale ușoare până la vătămări corporale grave.

ATENȚIE
ATENȚIE înseamnă că pot rezulta daune materiale.

Informații importante

 Informațiile importante fără pericole pentru persoane și bunuri sunt marcate prin simbolul afișat Info.

Simbol	Semnificație
	Avertizare cu privire la materialele inflamabile: Agentul frigorific R32 din acest produs este un gaz cu inflamabilitate redusă și toxicitate redusă (A2L sau A2).
	Purtați mănuși de protecție în timpul lucrărilor de instalare și întreținere.
	Întreținerea trebuie să fie realizată de o persoană calificată, respectând indicațiile din instrucțiunile de întreținere.
	Respectați indicațiile din instrucțiunile de utilizare în timpul procesului de utilizare.

Tab. 161

1.2 Instrucțiuni generale de siguranță

 **Indicații privind grupul țintă**

Aceste instrucțiuni de utilizare sunt adresate utilizatorului instalației de aer condiționat. Trebuie respectate indicațiile din toate instrucțiunile relevante pentru instalație. Nerespectarea poate conduce la daune materiale și/sau daune personale și pericol de moarte.

- ▶ Citiți instrucțiunile de utilizare ale tuturor componentelor instalației înainte de utilizare și păstrați-le.
- ▶ Țineți cont de indicațiile de siguranță și de avertizare.

⚠ Utilizarea conform destinației

Unitatea interioară este adecvată pentru instalarea în interiorul clădirii și conectarea cu o unitate exterioară și alte componente ale sistemului, de ex. reglatoare.

Unitatea exterioară este adecvată pentru instalarea la exteriorul clădirii și conectarea la una sau mai multe unități interioare și alte componente ale sistemului, de ex. reglatoare.

Instalația de aer condiționat este destinată numai uzului comercial/privat, unde abaterile de temperatură de la valorile nominale setate nu duc la vătămări corporale ori daune materiale. Instalația de aer condiționat nu este adecvată pentru setarea și menținerea exactă a nivelului de umiditate absolut dorit.

Orice altă utilizare nu este conformă destinației. Utilizarea neconformă cu destinația și daunele rezultate în urma acesteia nu sunt acoperite de garanție.

Pentru instalarea în locuri speciale (garaje subterane, săli de mașini, balcoane sau spații semi-deschise):

- ▶ Respectați în primul rând cerințele privind locul de instalare din documentația tehnică.

⚠ Pericole generale din cauza agentului frigorific

- ▶ Acest aparat este umplut cu agent frigorific. Agentul frigorific sub formă de gaz poate forma gaze toxice la contactul cu focul.
- ▶ Dispuneți efectuarea periodică a verificărilor și lucrărilor de inspecție și întreținere la instalație de către o firmă de specialitate autorizată.
- ▶ Dacă suspectați existența unor scurgeri de agent frigorific, aerisiți temeinic încăperea și notificați o firmă de specialitate autorizată.

⚠ Modificări și reparații

Modificările necorespunzătoare efectuate asupra instalației de aer condiționat pot provoca vătămarea persoanelor și/sau daune materiale.

- ▶ Lucrările se vor efectua numai de către o firmă de specialitate autorizată.
- ▶ Nu efectuați modificări la nivelul unității exterioare, unității interioare sau al altor piese ale instalației de aer condiționat.
- ▶ Înainte de orice lucrări de întreținere, decuplați instalația de aer condiționat de la alimentarea cu energie electrică.

⚠ Indicații privind manipularea instalației

Utilizarea incorectă a instalației de aer condiționat vă poate afecta sănătatea.

- ▶ Nu expuneți corpul la acțiunea directă a curentului de aer pentru o perioadă îndelungată.
- ▶ Pentru sugari, copii, persoane în vârstă, persoane imobilizate la pat sau persoane cu dizabilități, asigurați-vă că temperatura încăperii este adecvată persoanelor care se află în aceasta.
- ▶ Nu introduceți obiecte în aparat, acest lucru poate duce la vătămări.

Manipularea necorespunzătoare a aparatului poate duce la diminuarea puterii sau chiar la deteriorarea aparatului sau vătămarea persoanelor.

- ▶ Nu blocați calea de intrare a aerului și calea de ieșire a aerului de la nivelul aparatului.
- ▶ Închideți ușile și ferestrele în timpul utilizării.
- ▶ Protejați unitatea interioară împotriva pătrunderii apei.
- ▶ Verificați cadrul de montaj ale unității exterioare în mod regulat în privința uzurii și fixării corespunzătoare.
- ▶ Nu aplicați greutate pe unitatea exterioară, de ex. prin așezarea obiectelor sau persoanelor.
- ▶ Mențineți un nivel minim de praf, vapori și umiditate în încăperea de amplasare a unității interioare.

2.4 Date referitoare la agentul frigorific

Acest aparat **conține, ca agent frigorific, gaze fluorurate cu efect de seră**. Unitatea este închisă ermetic. Următoarele date referitoare la agentul frigorific corespund cerințelor regulamentului UE nr. 517/2014 privind gazele fluorurate cu efect de seră.

- ▶ Nu utilizați gaze inflamabile în apropierea aparatului, de ex. din tuburi de aerosoli.
- ▶ Atunci când ceva pare în neregulă la nivelul aparatului de aer condiționat (de ex. miroase a ars, un cablu este defect), încetați imediat utilizarea și decuplați alimentarea cu energie electrică.

⚠ Siguranța aparatelor electrice pentru uz casnic și similar

Pentru a evita punerea în pericol prin aparate electrice se impun următoarele indicații conforme cu EN 60335-1:

„Acest aparat poate fi utilizat de copii cu vârsta de peste 8 ani, precum și de persoane cu o capacitate fizică, senzorială sau mintală redusă, sau cu lipsă de experiență și de cunoștințe dacă sunt supravegheate sau dacă au fost informate cu privire la utilizarea în siguranță a aparatului și înțeleg pericolele care pot rezulta. Copiii nu trebuie să se joace cu aparatul. Curățarea și lucrările de întreținere destinate utilizatorului nu trebuie efectuate de copii nesupravegheați.“

„Dacă se deteriorează cablul de conectare la rețea, acesta trebuie înlocuit de către serviciul pentru clienți ori de către o persoană calificată, pentru a se evita punerea în pericol.“

1.3 Indicații referitoare la aceste instrucțiuni

Figurile pot fi găsite la sfârșitul acestor instrucțiuni. Textul conține referințe la figuri.

În funcție de model, produsele pot fi diferite de reprezentarea din aceste instrucțiuni.

2 Date despre produs

2.1 Declarație de conformitate

Acest produs corespunde în construcția și comportamentul său de funcționare cerințelor europene și naționale.

 Prin intermediul marcatului CE este declarată conformitatea produsului cu toate prescripțiile legale UE aplicabile, prevăzute la nivelul marcatului.

Textul complet al declarației de conformitate este disponibil pe Internet: www.bosch-homecomfort.ro.

2.2 Date tehnice telecomandă

Alimentarea cu tensiune	2 baterii AAA
Raza semnalului	8 m
Temperatură ambientală admisă	-5 °C ... 60 °C

Tab. 162

2.3 Utilizarea cu aparat de aer condiționat de tip multi-split

Unitatea interioară poate fi utilizată într-un sistem cu aparat de aer condiționat de tip multi-split. În acest caz, următoarele funcții sunt dezactivate:

- Funcția de economisire a energiei **ECO** și **GEAR**
- Curățare automată (I clean)
- Reducerea zgomotului (Silent Mode)
- Regim manual
- Detectarea scurgerilor de agenți frigorifici
- Mod automat de economisire a energiei în regimul de operare standby (1 W standby)



Indicație pentru utilizator: atunci când instalatorul dumneavoastră completează agentul frigorific, acesta înregistrează capacitatea de umplere suplimentară, cât și cantitatea totală a agentului frigorific în următorul tabel.

Tip de produs	Putere nominală răcire [kW]	Putere nominală încălzire [kW]	Tip agent frigorific	Potențial de seră (GWP) [kgCO ₂ eq.]	Echivalent CO ₂ al umplerii inițiale	Cantitate inițială de alimentare [kg]	Cantitate suplimentară de alimentare [kg]	Cantitate totală de alimentare la punerea în funcțiune [kg]
CL3000i 26 E	2,64	2,93	R32	675	0,41	0,6	(lungimea țevii-5) *0,012	
CL3000i 35 E	3,52	3,81	R32	675	0,44	0,65	(lungimea țevii-5) *0,012	
CL3000i 53 E	5,28	5,57	R32	675	0,74	1,1	(lungimea țevii-5) *0,012	
CL3000i 70 E	7,03	7,33	R32	675	0,98	1,45	(lungimea țevii-5) *0,024	

Tab. 163 Gaz F

3 Utilizare

3.1 Privire de ansamblu asupra unității interioare

Legendă la Fig. 1:

- [1] Capac superior
- [2] Spațiu pentru filtrul de dimensiuni mici
- [3] Filtru de aer
- [4] Parte din spate a display-ului
- [5] Tastă pentru regim manual
- [6] Tablă de ghidare a aerului

Display-ul unității interioare

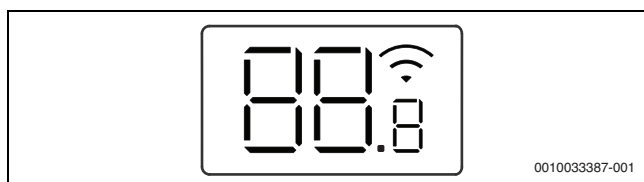

Atingeți simbolul	Explicație
Număr	Indicator de temperatură
	Conexiune WLAN ¹⁾ activ
	Este afișat în cazul majorității funcțiilor, atunci când acestea sunt activate. Afișează temporizatorul de pornire activ atunci când unitatea interioară este oprită.
OF	Este afișat în cazul majorității funcțiilor, atunci când acestea sunt dezactivate.
dF	Dezghetare automată activă
FP	Protecție împotriva înghețului activă: unitatea interioară menține temperatura încăperii la minim 8 °C.
CL	Funcția de curățare automată este activă (I clean)
Ex, Px, Fx	Coduri de eroare („x” reprezintă o cifră).

1) Posibil doar cu portal IP ca accesoriu.

Tab. 164 Simboluri afișate pe display

3.2 Privire de ansamblu asupra telecomenzii

Tastele telecomenzii

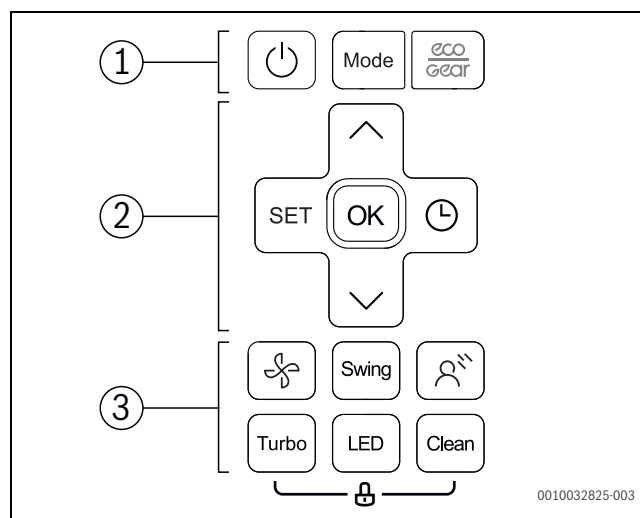

Poz.	Apăsăți tasta	Funcție
1		Pornire/oprire.
	Mode	Setați regimul de funcționare.
		Funcție de economisire a energiei
2	SET	Selectați funcții de utilizare avansate.
	OK	Confirmați opțiunea.
		Setați temporizatorul.
		Creșteți temperatura.
		Reduceți temperatura.

Poz.	Apăsați tasta	Funcție
3		Treaptă ventilator
	Swing	Reglați funcția de oscilație.
		Flux de aer indirect (Wind avoid me)
	Turbo	Răcire rapidă/Încălzire rapidă
	LED	Opritiți afișajul unității interioare și dispozitivul de alarmă (Mute Mode).
	Clean	Curățare automată (I clean)

Tab. 165 Tastele telecomenzii

Afișajul telecomenzii

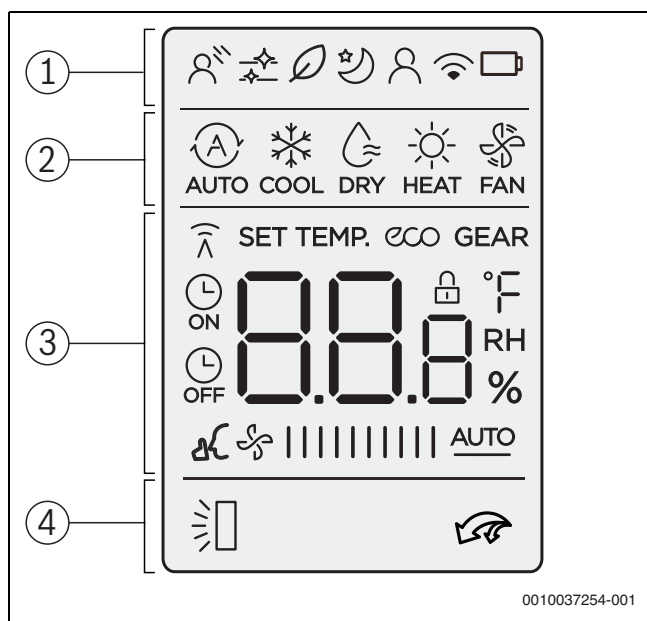

0010037254-001

Poz.	Atingeți simbolul	Explicație
1		Funcție de utilizare: fluxul de aer indirect este activ (Wind avoid me).
		Element grafic informativ: curățarea automată este activă (I clean).
		Fără funcție.
		Funcție de utilizare: Regimul redus este activ.
		Funcție de utilizare: funcția de urmărire este activă (Follow Me); măsurarea temperaturii la telecomandă.
		Element grafic informativ: funcție de comandă fără fir.
		Element grafic informativ: Stare baterie
2		Regim de funcționare: Regim automat de funcționare
		Regim de funcționare: Regim de răcire
		Regim de funcționare: Regim de dezumidificare
		Regim de funcționare: Regim de încălzire
		Regim de funcționare: Regim de ventilație

Poz.	Atingeți simbolul	Explicație
3		Afișaj de valori: afișează în mod standard temperatura setată, viteza ventilatorului sau (în cazul temporizatorului activ) setarea temporizatorului.
		Element grafic informativ: indicatorul de transmitere luminează atunci când telecomanda trimite un semnal către unitatea interioară.
		Element grafic informativ: Funcția de economisire a energiei este activă.
	GEAR	Element grafic informativ: Funcția de economisire a energiei este activă.
		Element grafic informativ: Temporizatorul de pornire/oprire este activ.
		Element grafic informativ: reducerea zgomotului este activă (Silent Mode).
		Afișaj de valori: Afișează treapta actuală a ventilatorului. Există 10 trepte de putere diferite și setarea AUTO pentru reglarea automată.
4		Element grafic informativ: funcția automată de oscilație verticală este activă (sus/jos).
		Element grafic informativ: Răcirea rapidă/Încălzirea rapidă este activă.

Tab. 166 Simboluri afișate pe display

3.3 Utilizarea telecomenzii

Raza semnalului este de 8 m. Transmiterea semnalului poate fi afectată de obiectele care se află în calea semnalului sau de utilizarea în aceeași încăpere a anumitor lămpi fluorescente.

- ▶ Îndreptați telecomanda către fereastra de recepționare a semnalului a aparatului și apăsați tasta dorită. Aparatul emite un sunet la recepționarea semnalului.

ATENȚIE

Funcționarea ireproșabilă a telecomenzii poate fi afectată permanent.

- ▶ Nu expuneți telecomanda la acțiunea directă a razelor soarelui.
- ▶ Nu lăsați telecomanda în apropierea unui sistem de încălzire.
- ▶ Protejați telecomanda de umiditate și impacturi.

3.4 Setarea regimului de funcționare principal

Conectarea/deconectarea aparatului

- ▶ Apăsați tasta pentru a porni sau opri aparatul. Aparatul pornește în regimul de funcționare setat.

Pot fi realizate setări și în stare oprită. Aparatul salvează setările și în caz de întrerupere a curentului.



După oprire, aparatul rămâne în regimul de operare standby. Tehnologia inteligentă de pornire/oprire facilitează un mod automat de economisire a energiei în regimul de operare standby (1 W standby).

Regim automat de funcționare



În regimul automat de funcționare, aparatul comută automat între regimul de încălzire și regimul de răcire pentru a menține temperatura dorită.

- ▶ Apăsați repetat tasta **Mode** până când este afișat pe display.
- ▶ Setări temperatura dorită cu tastele și .





În regimul automat de funcționare nu pot fi setate treptele ventilatorului.

Regim de răcire

- ▶ Apăsați repetat tasta **Mode** până când  este afișat pe display.
- ▶ Apăsați repetat tasta  până când este atinsă viteza dorită a ventilatorului.
- ▶ Setări temperatura dorită cu tastele \wedge și \vee .

Regim de ventilație

- ▶ Apăsați repetat tasta **Mode** până când  este afișat pe display.
- ▶ Apăsați repetat tasta  până când este atinsă treapta dorită a ventilatorului. Pentru reglarea automată se poate selecta **AUTO**.



În regimul de ventilație, temperatura nu poate fi setată sau afișată.



Regim de dezumidificare

- ▶ Apăsați repetat tasta **Mode** până când  este afișat pe display.



În regimul de dezumidificare, treapta ventilatorului nu poate fi setată.

Regim de încălzire

- ▶ Apăsați tasta **Mode** până când  este afișat pe display.
- ▶ Setări temperatura dorită cu tastele \wedge și \vee .
- ▶ Apăsați repetat tasta  până când este atinsă viteza dorită a ventilatorului.





La temperaturi exterioare foarte scăzute, puterea de încălzire a instalației de aer condiționat nu este suficientă. Recomandăm utilizarea unui generator termic suplimentar.



3.5 Setarea temporizatorului

Temporizatorul de pornire și oprire poate fi setat de la 0 la 24 de ore, cu intervale de 30 de minute pentru primele 10 ore și apoi cu intervale de 1 oră. Prin setarea la 0 ore, temporizatorul este oprit.

Setarea temporizatorului de pornire

- ▶ Apăsați repetat tasta  până când este afișat simbolul .
- ▶ Apăsați \wedge sau \vee pentru a seta timpul dorit. După scurt timp, setarea va fi preluată.

Setarea temporizatorului de oprire

- ▶ Apăsați repetat tasta  până când este afișat simbolul .
- ▶ Apăsați \wedge sau \vee pentru a seta timpul dorit. După scurt timp, setarea va fi preluată.

Oprirea temporizatorului

- ▶ Selectați temporizatorul corespunzător cu tasta .
- ▶ Setări 0.0 ore. După un scurt timp, temporizatorul este oprit.

Combinarea temporizatorului

Ambele temporizatoare pot fi setate în același timp. Fiecare temporizator poate fi programat astfel încât să fie activat înaintea celuilalt.

- ▶ Setări temporizatorul de pornire și de oprire. Setările sunt combinate automat.

Ora actuală	ora 13:00
Setare temporizator de pornire	4,0 h
Setare temporizator de oprire	8,5 h
Timp de comutare	ora 17:00
Timp de oprire	ora 21:30

Tab. 167 Exemplu



Temporizatoarele de pornire și de oprire nu pot fi programate astfel încât aparatul să fie utilizat cu temperaturi diferite sau cu alte setări.

3.6 Alte funcții

3.6.1 Reglarea funcției de oscilație

ATENȚIE

Atunci când lamelele pentru fante de ventilație rămân în poziție inferioară o durată lungă de timp, în regimul de răcire, poate apărea condens. Deplasarea verticală manuală a lamelelor pentru fante de ventilație poate duce la defecțiuni.

- ▶ Pentru deplasarea verticală a lamelelor pentru fante de ventilație utilizați doar telecomanda.

Oscilație orizontală (stânga/dreapta)

Poziția orizontală trebuie să fie setată manual.

- ▶ Oprii unitatea interioară și întrerupeți alimentarea cu energie electrică.
- ▶ Rabatați în jos tabla de ghidare a aerului (\rightarrow Fig. 2).
- ▶ Rabatați manual lamelele pentru fante de ventilație pe orizontală, în poziția dorită.
- ▶ Aduceți tabla de ghidare a aerului înapoi în poziția inițială.

Oscilație automată verticală (sus/jos)

- ▶ Țineți apăsată tasta **Swing** mai mult de 2 secunde, pentru a activa oscilația verticală automată. Telecomanda afișează simbolul .
- ▶ Pentru a opri oscilația verticală automată: Apăsați din nou pe tasta **Swing**.

Poziția de curățare

Pentru facilitarea curățării, lamelele pentru fante de ventilație pot fi aduse într-o anumită poziție (în funcție de model).

- ▶ Apăsați simultan tastele **Mode** și **Swing** timp de o secundă, atunci când aparatul este oprit.
- ▶ Pentru a părăsi poziția de curățare: Țineți apăsată din nou ambele taste.

3.6.2 Comutarea afișajului și a dispozitivului de alarmă (Mute Mode)

- ▶ Pentru a porni sau opri afișajul de la nivelul unității interioare și dispozitivul de alarmă: apăsați tasta **LED**.
- ▶ Pentru a afișa temperatura actuală a încăperii: Țineți apăsată tasta **LED** timp de 5 secunde.
- ▶ Pentru a afișa temperatura setată: țineți apăsată tasta **LED** încă 5 secunde.

3.6.3 Funcția de economisire a energiei



Funcțiile de economisire a energiei pot fi selectate doar în regimul de răcire.

La nivelul aparatului pot fi selectate următoarele funcții de economisire a energiei:

- **ECO:** Utilizare cu treapta de ventilator **AUTO** și cu o temperatură setată de minim 24 °C
 - **GEAR (75 %):** reduceți consumul de curent la 25 %
 - **GEAR (50 %):** reduceți consumul de curent la 50 %
 - Niciunul dintre simbolurile de mai sus: Utilizare normală
- Pentru a activa funcția de economisire a energiei, apăsați repetat tasta  până când este afișată funcția dorită.



Funcția **ECO** setează automat temperatura de 24 °C atunci când temperatura setată anterior este mai mică. Funcția se oprește imediat ce temperatura scade sub 24 °C.

3.6.4 Reducerea zgomotului (Silent Mode)

Această funcție reduce zgomotul unității interioare și exterioare în timpul utilizării. Această funcție este utilă noaptea, pentru a nu deranja vecinii.

- În timpul funcționării, apăsați tasta  timp de 2 secunde.

Oprirea funcției:

- Apăsați din nou tasta  timp de 2 secunde.

-sau-

- Apăsați tasta , tasta **Mode**, tasta **Turbo** sau tasta **Clean**.



În timpul regimului silențios, este posibil ca unitatea exterioară să nu poată atinge puterea de răcire/încălzire din cauza regimului de funcționare cu frecvență joasă al compresorului.

3.6.5 Flux de aer indirect (Wind avoid me)

Această funcție împiedică îndreptarea curentului de aer direct către corp.



Funcția este disponibilă doar în regimul de răcire, în regimul de dezumidificare și în regimul de ventilație.

3.6.6 Răcire rapidă/încălzire rapidă

În cazul răcirii rapide/încălzirii rapide, unitatea interioară funcționează cu putere maximă pentru a încălzi sau răci repede încăperea.

- Răcire rapidă: Porniți regimul de răcire și apăsați tasta **Turbo**.
- Încălzire rapidă: Porniți regimul de încălzire și apăsați tasta **Turbo**.

Oprirea funcției:

- Apăsați din nou tasta **Turbo**.

3.6.7 Curățare automată (I clean)

Aparatul dispune de o funcție pentru curățarea automată a vaporizatorului. Curățarea automată îngheață praful, mușegaiul și unsoarea. Apoi totul este dezghețat rapid și uscat cu aer cald.

- Pentru activarea curățării automate: apăsați tasta **Clean**. În timpul curățării automate, display-ul unității interioare afișează **CL**. După 20 până la 45 de minute, procesul de curățare este oprit automat.

3.6.8 Protecție împotriva înghețului (8 °C Heating)

Protecția împotriva înghețului poate fi activată pentru a menține temperatura încăperii la minim 8 °C.

- În regimul de încălzire, apăsați de 2x într-o secundă tasta . Aparatul rămâne oprit, până când temperatura scade sub 8 °C.

Oprirea funcției:





- Apăsați tasta , tasta **Mode**, tasta **Turbo** sau tasta **Clean**.

3.6.9 Blocarea tastelor

Cu ajutorul funcției de blocare a tastelor pot fi blocate tastele telecomenzii.

- Pentru a activa/dezactiva funcția de blocare a tastelor: Apăsați simultan tasta **Clean** și tasta **Turbo** timp de 5 secunde. Atunci când este activată funcția de blocare a tastelor, display-ul afișează simbolul .

3.6.10 Funcții de utilizare avansate

- Apăsați tasta **Set**.
- Selectați funcția cu tasta **Set** sau tastele , .
 -  = Funcția mod inactiv
 -  = Funcția de urmărire
 -  = Funcție de comandă fără fir
- Confirmați selecția cu tasta **OK**.

Oprirea funcției:

- Repetați pașii de mai sus.

Regim de noapte

Această funcție servește la economisirea de energie în timpii de inactivitate. După o oră, aparatul se încălzește sau se răcește foarte mult. De aceea, temperatura setată este modificată cu 1 °C. După două ore, temperatura setată se schimbă cu încă 1 °C. Apoi este menținută noua temperatură.



Funcția nu este disponibilă în regimul de dezumidificare și în regimul de ventilație.

Funcția de urmărire (Follow Me)

Această funcție activează telecomanda în locul de amplasare actual pentru măsurarea temperaturii la - intervale de 3 minute. Unitatea interioară este acum controlată în funcție de aceste valori de măsurare.



Funcția este disponibilă doar în regimul de răcire, regimul de încălzire și regimul automat de funcționare.

Funcție de comandă fără fir

Această funcție servește la realizarea conexiunii prin WLAN. Atunci când aparatul nu afișează funcția, trebuie apăsată rapid tasta **LED** de șapte ori consecutiv.



Pentru conexiunea cu WLAN este necesar un portal IP integrat (accesoriu).

4 Remedierea defecțiunilor

4.1 Defecțiuni cu afișaj (Self diagnosis function)

Dacă apare o defecțiune în timpul utilizării, LED-urile iluminează intermitent pentru o perioadă îndelungată sau afișajul indică un cod de defecțiune (de ex. EH 02).

Atunci când o defecțiune durează mai mult de 10 minute:

- Întrerupeți alimentarea cu energie electrică pentru un scurt timp și porniți din nou unitatea interioară.

Dacă nu puteți remedia un deranjament:

- Contactați serviciul de relații cu clienții și comunicați codul de defecțiune, precum și datele aparatului.

4.2 Defecțiuni fără afișaj

Atunci când apar defecțiuni în timpul utilizării, care nu pot fi remediate:

- ▶ Contactați serviciul de relații cu clienții și comunicați defecțiunea și datele aparatului.

Defecțiune	CAUZĂ POSIBILĂ
Puterea unității interioare este prea mică.	Temperatura este setată la o valoare prea mare sau prea mică. Filtrul de aer este murdar și trebuie să fie curățat. Influențe negative ale mediului înconjurător asupra unității interioare, de ex. obstacole în dreptul orificiilor de aer ale aparatului, uși/ferestre deschise în încăpere sau surse de căldură puternice în încăpere. Regimul de funcționare silențios este activ și împiedică utilizarea întregii puteri.
Unitatea interioară nu pornește.	Unitatea interioară are un mecanism de protecție împotriva suprasarcinii. Poate dura până la 3 minute înainte ca repornirea unității interioare să fie posibilă. Bateriile telecomenzii sunt goale. Temporizatorul este pornit.
Regimul de funcționare este comutat de la răcire sau încălzire la regimul de ventilație.	Unitatea interioară schimbă regimul de funcționare pentru a evita formarea de gheață. Temperatura setată a fost deja atinsă.
Unitatea interioară produce vapori albi.	În regiuni umede, o diferență de temperatură mare între aerul din încăpere și aerul condiționat poate provoca apariția unor vapori albi.
Unitatea interioară și unitatea externă produc vapori albi.	Atunci când regimul de încălzire este activat direct după dezghețarea automată, datorită umidității ridicate a aerului pot fi produși vapori albi.
Unitatea interioară și unitatea externă produc zgomote.	Poate fi auzit un foșnet din unitatea interioară, atunci când grilajul pentru curentul de aer și-a schimbat poziția. Un ușor zgomot șuierător în timpul utilizării este normal. Acesta este produs de curgerea agentului frigorific. Poate fi produs un scârțâit de piesele din metal și plastic ale aparatului care se extind sau se contractă la încălzire/răcire. Unitatea externă emite diverse alte zgomote în timpul utilizării, care sunt normale.
Unitatea interioară sau unitatea externă degajă praf.	În cazul unor perioade lungi de scoatere din funcțiune, dacă aparatul nu este acoperit, se poate acumula praf în acesta.
Miros neplăcut în timpul utilizării.	Mirosurile neplăcute din aer pot pătrunde în aparat și apoi pot fi propagate. Filtrul de aer poate fi mușcat și trebuie curățat.
Ventilatorul unității externe nu funcționează continuu.	Pentru o utilizare optimă, sunt necesare reglări diferite ale ventilatorului.
Aparatul funcționează neregulat sau în mod imprevizibil sau unitatea interioară nu reacționează.	Interferențe din partea turnurilor radio de telefonie mobilă sau amplificatoarelor de semnal externe pot afecta unitatea interioară. ▶ Decuplați unitatea interioară de la alimentarea cu energie electrică pentru o scurtă perioadă de timp și apoi reporniți-o.
Tabla de ghidare a aerului sau lamela pentru fanta de ventilație nu se deplasează corect.	Tabla de ghidare a aerului sau lamelele pentru fante de ventilație au fost deplasate manual sau nu sunt montate corect. ▶ Oprii unitatea interioară și verificați dacă piesele sunt montate corect. ▶ Porniți unitatea interioară.

Tab. 168

5 Întreținere



PRECAUȚIE

Pericol de electrocutare sau din cauza pieselor mobile

- ▶ Înainte de orice lucrări de întreținere, întrerupeți alimentarea cu energie electrică.
- ▶ Pașii de întreținere care nu sunt descriși aici pot fi efectuați doar de către o firmă de specialitate autorizată.

5.1 Înlocuirea bateriilor

Aveți nevoie de 2 baterii AAA. Nu este recomandată utilizarea bateriilor reîncărcabile.

- ▶ Îndepărtați capacul compartimentului pentru baterii (→ Fig. 3).
- ▶ Introduceți bateriile noi și respectați polaritatea.

- ▶ Montați din nou capacul compartimentului pentru baterii.

5.2 Curățarea aparatului și telecomanda

ATENȚIE

Daune la nivelul aparatului din cauza curățării necorespunzătoare!

- ▶ Nu stropiți direct cu apă sau nu turnați apă peste aparat.
- ▶ Nu utilizați apă fierbinte, praf de curățare sau dizolvanți puternici.
- ▶ Ștergeți unitatea interioară și telecomanda cu o lavetă moale pentru a le curăța.
- ▶ Dispuneți curățarea unității exterioare numai de către o firmă de specialitate autorizată.

5.3 Curățarea filtrului de aer

ATENȚIE

Filtrul de aer se poate deforma sub acțiunea directă a razelor soarelui.

- ▶ Nu expuneți filtrul de aer la acțiunea directă a razelor soarelui.

Curățați filtrul de aer la fiecare 2 săptămâni, precum și înainte și după perioade lungi de scoatere din funcțiune.

- ▶ Oprii unitatea interioară.
- ▶ Rabatați în sus capacul superior al unității interioare.
- ▶ Apăsați filtrul de aer în sus și îndepărtați-l (→ Fig. 4).
- ▶ Îndepărtați filtrul de aer de dimensiuni mici, dacă există (→ Fig. 1, [2]).
- ▶ Curățați filtrul de aer de dimensiuni mici cu un aspirator de mână.
- ▶ Spălați filtrul de aer de dimensiuni mari cu apă caldă și un agent de curățare delicat și lăsați-l să se usuce la umbră.
- ▶ Montați din nou filtrul de aer de dimensiuni mici și filtrul de aer de dimensiuni mari.

5.4 Scoaterea din funcțiune pe o perioadă îndelungată

Înainte de scoaterea din funcțiune pe o perioadă îndelungată:

- ▶ Curățați filtrul de aer.
- ▶ Activați curățarea automată a unității interioare cu tasta **Clean**.
- ▶ După curățarea automată, activați regimul de ventilație până când unitatea interioară este uscată.
- ▶ Oprii unitatea interioară și decuplați-o de la alimentarea cu energie electrică.
- ▶ Scoateți bateriile din telecomandă.
- ▶ Protejați aparatul împotriva depunerilor de praf.

5.5 Regim manual

ATENȚIE

Daune la nivelul aparatului din cauza utilizării necorespunzătoare

Regimul manual nu este prevăzut pentru utilizarea pe o perioadă îndelungată.

- ▶ Utilizați acest regim doar pentru teste sau în cazuri de urgență.
 - ▶ Utilizați acest regim doar pentru perioade scurte de timp.
-
- ▶ Oprii unitatea interioară.
 - ▶ Rabatați în sus capacul superior al unității interioare.
 - ▶ Apăsați tasta pentru regim de răcire manual cu un obiect subțire:
 - O singură apăsare: regimul automat de funcționare este activat forțat.
 - Două apăsări: regimul de răcire este activat forțat.
 - Trei apăsări: unitatea interioară este oprită.
 - ▶ Pentru a restabili funcționarea normală, utilizați telecomanda.

6 Protecția mediului și eliminarea ca deșeu

Protecția mediului este unul dintre principiile fundamentale ale grupului Bosch.

Pentru noi, calitatea produselor, rentabilitatea și protecția mediului, ca obiective, au aceeași prioritate. Legile și prescripțiile privind protecția mediului sunt respectate în mod riguros.

Pentru a proteja mediul, utilizăm cele mai bune tehnologii și materiale ținând cont și de punctele de vedere economice.

Ambalaj

În ceea ce privește ambalajul, participăm la sistemele de valorificare specifice fiecărei țări, care garantează o reciclare optimă.

Toate ambalajele utilizate sunt nepoluante și reutilizabile.

Deșeuri de echipamente

Aparatele uzate conțin materiale de valoare, ce pot fi revalorificate. Grupele constructive sunt ușor de demontat. Materialele plastice sunt marcate. În acest fel diversele grupe constructive pot fi sortate și reutilizate sau reciclate.

Deșeuri de echipamente electrice și electronice



Acest simbol indică faptul că produsul nu trebuie eliminat împreună cu alte deșeuri, ci trebuie dus la un centru de colectare a deșeurilor în scopul tratării, colectării, reciclării și eliminării ca deșeu.

Simbolul este valabil pentru țări cu reglementări privind deșeurile electronice, de ex. "Directiva europeană 2012/19/CE privind deșeurile de echipamente electrice și electronice". Aceste prevederi definesc condițiile-cadru valabile pentru returnarea și reciclarea deșeurilor de echipamente electronice în țările individuale.

Deoarece aparatele electronice pot conține substanțe nocive, acestea trebuie reciclate în mod responsabil, pentru a minimiza posibilele daune aduse mediului și posibilele pericole pentru sănătatea oamenilor. De asemenea, reciclarea deșeurilor electronice contribuie la conservarea resurselor naturale.

Pentru mai multe informații privind eliminarea ecologică a deșeurilor de echipamente electrice și electronice, adresați-vă autorităților locale competente, firmelor de eliminare a deșeurilor sau comerciantului de la care ați achiziționat produsul.

Pentru mai multe informații, accesați:

www.bosch-homecomfortgroup.com/en/company/legal-topics/weee/

Bateriile

Bateriile nu trebuie eliminate împreună cu gunoiul menajer. Bateriile uzate trebuie eliminate prin intermediul sistemelor de colectare locale.

Agent frigorific R32



Aparatul conține gaz fluorurat cu efect de seră R32 (Potențial de gaz cu efect de seră 675¹) cu inflamabilitate redusă și toxicitate redusă (A2L sau A2).

Cantitatea conținută este specificată pe plăcuța de identificare a unității exterioare.

Agentul frigorific reprezintă un pericol pentru mediu și trebuie să fie colectat separat și eliminat ca deșeu.

7 Notificare privind protecția datelor



La **Robert Bosch S.R.L., Departamentul Termotehnică, Str. Horia Măcelariu 30-34, 013937 București, Romania**, prelucram informații privind

produsele și instalațiile, date tehnice și date de conectare, date de comunicare, date privind

înregistrarea produselor și istoricul clienților pentru a

asigura funcționalitatea produselor (art. 6, alin. (1), lit. b) din RGPD), în vederea îndeplinirii obligației noastre de supraveghere a produselor și din motive de siguranță a produselor și de securitate (art. 6, alin. (1), lit. f) din RGPD), pentru asigurarea și apărarea drepturilor noastre în legătură cu întrebările referitoare la garanția și înregistrarea produsului (art. 6, alin. (1), lit. f) din RGPD) și pentru a analiza distribuția produselor noastre și a furniza informații și oferte personalizate privind produsul (art. 6, alin. (1), lit. f) din RGPD). Pentru a furniza servicii, precum servicii de vânzări și marketing, management-ul contractelor, gestionarea plăților, servicii de programare, găzduirea de date și servicii call center, putem încredința și transmite datele către furnizori de servicii externi și/sau întreprinderi afiliate firmei Bosch. În anumite cazuri și numai dacă se asigură o protecție corespunzătoare a datelor, datele cu caracter personal pot fi transmise unor destinatari din afara Spațiului Economic European. Mai multe informații pot fi furnizate la cerere. Puteți contacta responsabilul nostru cu protecția datelor la adresa: Ofițer Responsabil cu Protecția Datelor, Confidențialitatea și Securitatea Informației (C/ISP), Robert Bosch GmbH, cod poștal 30 02 20, 70442 Stuttgart, GERMANIA.

Aveți dreptul de a vă opune în orice moment prelucrării datelor dumneavoastră cu caracter personal în baza art. 6, alin. (1), lit. f) din RGPD din motive legate de situația dumneavoastră particulară sau în scopuri de marketing direct. Pentru a vă exercita drepturile, vă rugăm să ne contactați la adresa DPO@bosch.com. Pentru mai multe informații, scanați codul QR.

1) în baza Anexei I a Ordonanței (UE) nr. 517/2014 a Parlamentului și Consiliului European din 16 aprilie 2014.

Содержание

1	Пояснения условных обозначений и указания по безопасности	180
1.1	Пояснения условных обозначений	180
1.2	Общие указания по технике безопасности	180
1.3	Указания к данной инструкции	181
2	Информация об изделии	181
2.1	Декларация о соответствии	181
2.2	Технические характеристики пульта дистанционного управления	181
2.3	Использование с мультисплит-системой кондиционирования	182
2.4	Сведения о хладагенте	182
3	Управление	182
3.1	Обзор внутреннего блока	182
3.2	Обзор пульта дистанционного управления	182
3.3	Использование пульта дистанционного управления	183
3.4	Настройка главного режима работы	183
3.5	Настройка таймера	184
3.6	Прочие функции	184
3.6.1	Настройка функции поворота	184
3.6.2	Переключение индикации и зуммера сигнала тревоги (Mute Mode)	185
3.6.3	Функции энергосбережения	185
3.6.4	Бесшумный режим (Silent Mode)	185
3.6.5	Непрямой поток воздуха (Wind avoid me)	185
3.6.6	Быстрое охлаждение/быстрый нагрев	185
3.6.7	Самоочистка (I clean)	185
3.6.8	Защита от замерзания (8 °C Heating)	185
3.6.9	Блокировка кнопок	185
3.6.10	Расширенные рабочие функции	185
4	Устранение неисправностей	186
4.1	Неисправности с индикацией (Self diagnosis function)	186
4.2	Неисправности без индикации	186
5	Техническое обслуживание	187
5.1	Замена элементов питания	187
5.2	Чистка оборудования и пульта дистанционного управления	187
5.3	Очистка воздушного фильтра	187
5.4	Вывод из эксплуатации на длительный срок	187
5.5	Ручной режим	187
6	Охрана окружающей среды и утилизация	188

1 Пояснения условных обозначений и указания по безопасности

1.1 Пояснения условных обозначений

Предупреждения

Выделенные слова в начале предупреждения обозначают вид и степень тяжести последствий, наступающих в случае неприятия мер безопасности.

Следующие слова определены и могут применяться в этом документе:



ОПАСНОСТЬ означает получение тяжёлых, вплоть до опасных для жизни травм.



ОСТОРОЖНО означает возможность получения тяжёлых, вплоть до опасных для жизни травм.



ВНИМАНИЕ означает, что возможны травмы лёгкой и средней тяжести.

УВЕДОМЛЕНИЕ

УВЕДОМЛЕНИЕ означает, что возможно повреждение оборудования.

Важная информация



Важная информация без каких-либо опасностей для человека и оборудования обозначается приведённым здесь знаком информации.

Символ	Пояснение
	Предупреждение о горючих материалах: используемый в данном изделии хладагент R32 представляет собой газ с низким уровнем горючести и ядовитости (A2L или A2).
	Во время работ по монтажу и техническому обслуживанию надевайте защитные перчатки.
	Техобслуживание должно выполняться квалифицированным специалистом с соблюдением требований руководства по техническому обслуживанию.
	Во время эксплуатации выполняйте требования инструкции по эксплуатации.

Таб. 169

1.2 Общие указания по технике безопасности

⚠ Указания для целевой группы

Эта инструкция предназначена для конечных потребителей, эксплуатирующих систему кондиционирования воздуха. Выполняйте указания, содержащиеся во всех основных инструкциях для системы. Несоблюдение инструкций может

привести к повреждению оборудования и травмам людей вплоть до угрозы их жизни.

- ▶ Перед эксплуатацией всех компонентов системы прочитайте инструкцию по эксплуатации и сохраните ее.
- ▶ Соблюдайте правила техники безопасности и обращайтесь внимание на предупреждающие надписи.

⚠ Применение по назначению

Внутренний блок предназначен для монтажа внутри здания с подключением к наружному блоку с использованием дополнительных системных компонентов, например систем управления.

Наружный блок предназначен для монтажа за пределами здания с подключением к одному или нескольким внутренним блокам с использованием дополнительных системных компонентов, например систем управления.

Система кондиционирования воздуха предназначена только для коммерческого/частного использования, при котором отклонения температуры от заданных значений не приведут к нанесению ущерба живым существам или материалам. Система кондиционирования воздуха не подходит для точной установки и поддержания желаемой абсолютной влажности.

Любое другое применение считается применением не по назначению. Исключается любая ответственность за применение не по назначению и за повреждения, возникшие в результате подобного применения.

Монтаж в нестандартных местах (подземный гараж, технические помещения, балконы или любые другие полуоткрытые территории):

- ▶ Прежде всего необходимо соблюдать требования к месту установки, приведенные в технической документации.

⚠ Общие опасности, связанные с хладагентом

- ▶ Данное оборудование наполнено хладагентом. Хладагент при контакте с огнем может образовывать ядовитые газы.
- ▶ Поручите регулярные проверки и техническое обслуживание установки сертифицированному специализированному предприятию.
- ▶ Если имеется подозрение на утечку хладагента, хорошо проверьте помещение и известите специализированное предприятие.

⚠ Переделка и ремонт

Неквалифицированно выполненные изменения конструкции системы кондиционирования воздуха могут привести к угрозе жизни и здоровью и/или материальному ущербу.

- ▶ Все работы должны выполнять только специалисты сервисного предприятия, имеющие разрешение на проведение таких работ.
- ▶ Запрещается выполнять любые изменения наружного, внутреннего блока или других частей системы кондиционирования воздуха.
- ▶ Перед началом техобслуживания системы кондиционирования воздуха отключите электроснабжение.

⚠ Указания по обращению с системой

Неправильное использование системы кондиционирования воздуха может привести к проблемам со здоровьем.

- ▶ Не подвергайте тело воздействию воздушного потока в течение длительного времени.
- ▶ При использовании системы в помещениях, предназначенных для младенцев, детей, пожилых людей, лежачих больных или людей с ограниченными возможностями, убедитесь в том, что температура помещения подходит для находящихся в нем людей.
- ▶ Не помещайте в систему никакие предметы, они могут повредиться.

Неправильное обращение с системой может привести к снижению производительности или к повреждению оборудования/угрозе жизни и здоровью.

- ▶ Не блокируйте места входа и выхода воздуха из системы.
- ▶ Во время эксплуатации двери и окна должны быть закрыты.
- ▶ Защитите внутренний блок от проникновения воды.
- ▶ Регулярно проверяйте износ и прочность крепления монтажного каркаса наружного блока.
- ▶ На наружном блоке не должно находиться ничего тяжелого, например предметы или люди.
- ▶ Сводите к минимуму наличие пыли, паров и влаги в помещении для установки внутреннего блока.
- ▶ Не используйте легковоспламеняющиеся газы вблизи оборудования, например газы из баллончиков.
- ▶ Если вам кажется, что с кондиционером что-то не в порядке (например, запах гари, неисправный кабель), немедленно прекратите эксплуатацию и отключите электроснабжение.

⚠ Безопасность электрических приборов, используемых в быту и в других подобных целях

Для предотвращения опасностей, исходящих от электрических приборов, в соответствии с

EN 60335-1 действуют следующие положения:

«Этим оборудованием могут пользоваться дети старше 8 лет, а также лица со сниженными физическими, сенсорными или психическими способностями или имеющие недостаточно опыта и знаний, если они действуют под надзором или прошли обучение относительно безопасного применения оборудования и понимают исходящие от него опасности. Не разрешайте детям играть с оборудованием.»

«Если поврежден сетевой провод, то его должен заменить изготовитель, его сервисная служба или квалифицированный специалист, чтобы провод не представлял опасности.»

1.3 Указания к данной инструкции

Все изображения собраны в конце данной инструкции. В тексте имеются ссылки на изображения.

Некоторые модели изделия могут отличаться от иллюстраций в данной инструкции.

2 Информация об изделии

2.1 Декларация о соответствии

 Это оборудование по своей конструкции и рабочим характеристикам соответствует Евразийского таможенного союза.

Маркировка ЕАС подтверждает соответствие изделия всем обязательным к применению правовым нормам, которые предусматривают нанесение этой маркировки.

Полный текст Декларации соответствия приведен на сайте: <https://bosch-ru.boschtt-documents.com/index/td>.

2.2 Технические характеристики пульта дистанционного управления

Напряжение электропитания	2 AAA элементы питания
Дальность действия сигнала	8 м
Допустимая температура окружающей среды	-5 °C ... 60 °C

Таб. 170

2.3 Использование с мультисплит-системой кондиционирования

Внутренний блок может использоваться в системе мультисплит-кондиционирования. В таком случае деактивируются следующие функции:

- Функции энергосбережения **ECO** и **GEAR**

2.4 Сведения о хладагенте

В этом оборудовании в качестве хладагента используются **фторированные парниковые газы**. Блок герметично закрыт. Следующие сведения о хладагенте соответствуют требованиям постановления ЕС № 517/2014 о фторированных парниковых газах.

- Самоочистка (I clean)
- Бесшумный режим (Silent Mode)
- Ручной режим
- Обнаружение утечки хладагента
- Автоматический режим энергосбережения в режиме ожидания (1 W standby)



Информация для потребителя: когда монтажники дозаправляют вашу установку хладагентом, они заносят добавленное количество и общее количество хладагента в следующую таблицу.

Тип изделия	Номинальная мощность охлаждения [кВт]	Номинальная мощность нагрева [кВт]	Тип хладагента	Потенциал глобального потепления (GWP) [кг CO ₂ экв.]	Эквивалент CO ₂ первоначальной заправки	Первоначальное заправленное количество [кг]	Дополнительное заправленное количество [кг]	Совокупное заправленное количество при пуске в эксплуатацию [кг]
CL3000i 26 E	2,64	2,93	R32	675	0,41	0,6	(Длина трубы 5) *0,012	
CL3000i 35 E	3,52	3,81	R32	675	0,44	0,65	(Длина трубы 5) *0,012	
CL3000i 53 E	5,28	5,57	R32	675	0,74	1,1	(Длина трубы 5) *0,012	
CL3000i 70 E	7,03	7,33	R32	675	0,98	1,45	(Длина трубы 5) *0,024	

Таб. 171 Фторированный газ

3 Управление

3.1 Обзор внутреннего блока

Пояснения к рис. 1:

- [1] Верхняя пластиковая крышка
- [2] Место для малого фильтра
- [3] Воздушный фильтр
- [4] Обратная сторона дисплея
- [5] Кнопка ручного режима
- [6] Воздухонаправляющий щиток

Дисплей внутреннего блока

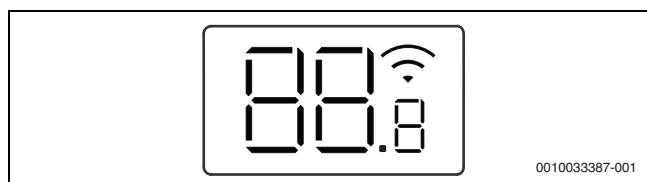

Символ	Пояснение
Число	Индикация температуры
	Соединение шины WLAN ¹⁾ Активен
	Отображается при включении некоторых функций. При выключенном внутреннем блоке показывает, что активен таймер Вкл.
OF	Отображается при выключении некоторых функций.
dF	Активно автоматическое оттаивание
FP	Активна защита от замерзания: внутренний блок поддерживает температуру помещения не ниже 8 °C.

Символ	Пояснение
CL	Активна функция самоочистки (I clean)
Ex, P_x, F_x	Код неисправности («x» означает любую цифру).

- 1) Возможно только при использовании IP-шлюза в качестве дополнительного оборудования.

Таб. 172 Символы на дисплее

3.2 Обзор пульта дистанционного управления

Кнопки пульта дистанционного управления

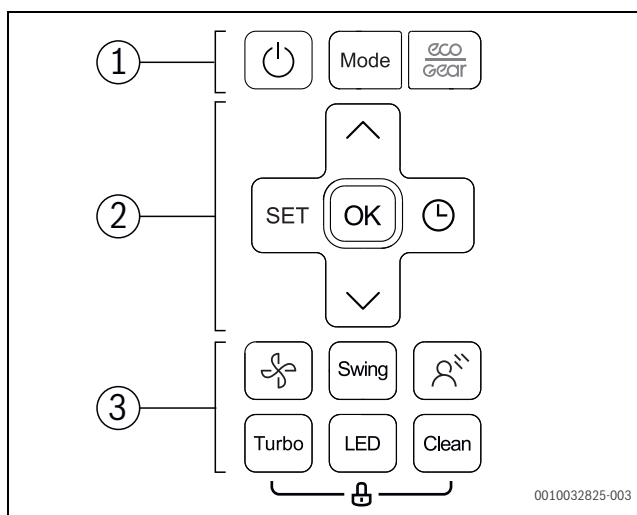

Поз.	Кнопка	Эксплуатация
1		Включение/выключение.
	Режим	Настройка режима работы.
		Функция энергосбережения
2	SET	Выбор расширенных рабочих функций.
	OK	Подтвердите выбор.
		Настройка таймера.
		Увеличение температуры.
		Уменьшение температуры.
		Скорость вентилятора
3	Swing	Настройка функции поворота.
		Непрямой поток воздуха (Wind avoid me)
	Turbo	Быстрое охлаждение/быстрый нагрев
	LED	Выключение дисплея внутреннего блока и зуммера сигнала тревоги (Mute Mode).
	Clean	Самоочистка (I clean)

Таб. 173 Кнопки пульта дистанционного управления

Индикация на пульте дистанционного управления

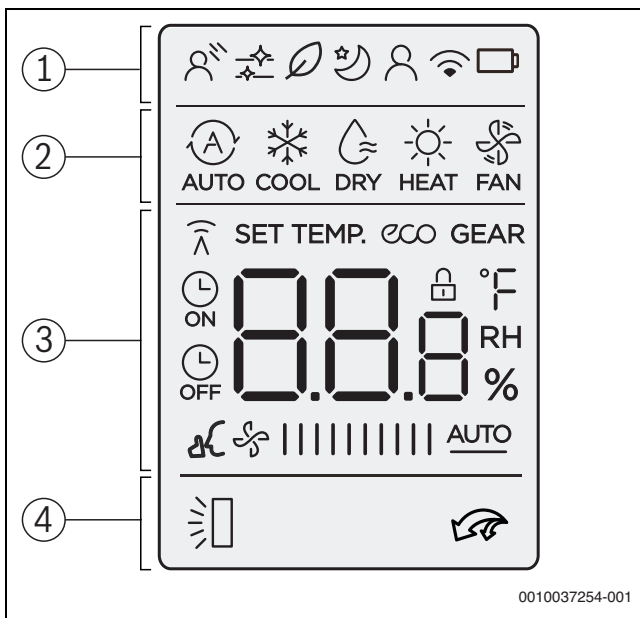

0010037254-001

Поз.	Символ	Пояснение
1		Рабочая функция: активен непрямой поток воздуха (Wind avoid me).
		Информационный знак: активна самоочистка (I clean).
		Не задействовано.
		Рабочая функция: активен пониженный режим.
		Рабочая функция: активна функция (Follow Me); измерение температуры на пульте дистанционного управления.
		Информационный знак: беспроводная функция управления.
		Информационный знак: состояние элементов питания

Поз.	Символ	Пояснение
2		Режим работы: автоматический
		Режим работы: режим охлаждения
		Режим работы: режим осушения
		Режим работы: режим нагрева
		Режим работы: режим "Только вентилятор"
3		Индикация значений: по умолчанию отображает настроенную температуру, скорость вентилятора или (при активированном таймере) настройки таймера.
		Информационный знак: индикация передачи сигнала; загорается в том случае, когда пульт дистанционного управления передает сигнал на внутренний блок.
		Информационный знак: активна функция снижения мощности для энергосбережения.
		Информационный знак: активна функция снижения мощности для энергосбережения.
		Информационный знак: активен Таймер Вкл./ Выкл.
		Информационный знак: активен бесшумный режим (Silent Mode).
		Индикация значений: отображает текущую скорость вентилятора. Доступно 10 различных уровней мощности и настройка AUTO для автоматического регулирования.
4		Информационный знак: активна автоматическая функция поворота по вертикали (вверх/вниз).
		Информационный знак: активно быстрое охлаждение/быстрый нагрев

Таб. 174 Символы на дисплее

3.3 Использование пульта дистанционного управления

Дальность действия сигнала составляет 8 м. На передачу сигнала могут влиять находящиеся на пути следования сигнала объекты или использование определенных люминесцентных ламп в том же помещении.

- ▶ Направьте пульт дистанционного управления на зону приема сигнала на оборудовании и нажмите нужную кнопку. После приема сигнала оборудование издает звуковой сигнал.

УВЕДОМЛЕНИЕ

Работоспособность пульта дистанционного управления может быть нарушена.

- ▶ Не оставляйте пульт дистанционного управления под прямыми солнечными лучами.
- ▶ Не оставляйте пульт дистанционного управления рядом с отоплением.
- ▶ Берегите пульт дистанционного управления от ударов и попадания влаги.

3.4 Настройка главного режима работы

Включение/выключение оборудования

- ▶ Чтобы включить или выключить систему, нажмите кнопку . Система запустится с настроенным режимом работы.

Настройки можно выполнять даже в выключенном состоянии. Система сохраняет настройки даже при отказе электропитания.



После выключения система переходит в режим ожидания. Интеллектуальная технология включения/выключения позволяет реализовать автоматическое энергосбережение в режиме ожидания (1 W standby).

Автоматический режим



В автоматическом режиме система автоматически переключается между режимами нагрева и охлаждения с целью поддержания заданной температуры.

- ▶ Нажимайте кнопку **Mode** столько раз, пока на дисплее не появится .
- ▶ При помощи кнопок \wedge и \vee установите нужную температуру.





В автоматическом режиме скорость вентилятора не настраивается.

Режим охлаждения

- ▶ Нажимайте кнопку **Mode** столько раз, пока на дисплее не появится .
- ▶ Нажимайте кнопку  до появления нужной скорости вентилятора.
- ▶ При помощи кнопок \wedge и \vee установите нужную температуру.

Режим "Только вентилятор"

- ▶ Нажимайте кнопку **Mode** столько раз, пока на дисплее не появится .
- ▶ Нажимайте кнопку  до появления нужной скорости вентилятора. Для автоматического регулирования можно выбрать **AUTO**.



В режиме "Только вентилятор" настройка и отображение температуры недоступны.



Режим осушения

- ▶ Нажимайте кнопку **Mode** столько раз, пока на дисплее не появится .



В режиме осушения скорость вентилятора не настраивается.

Режим отопления

- ▶ Нажимайте кнопку **Mode** столько раз, пока на дисплее не появится .
- ▶ При помощи кнопок \wedge и \vee установите нужную температуру.
- ▶ Нажимайте кнопку  до появления нужной скорости вентилятора.





При очень низкой температуре наружного воздуха теплопроизводительности системы кондиционирования воздуха в определенных ситуациях может не хватать. Рекомендуется подключить дополнительные теплогенераторы.

3.5 Настройка таймера



Таймеры Вкл. и Выкл. могут настраиваться в диапазоне от 0 до 24 часов, для первых 10 часов настройка выполняется с шагом в

30 минут, затем — с шагом в 1 час. При выборе значения 0 часов таймер отключается.

Настройка таймера Вкл.

- ▶ Нажимайте кнопку  столько раз, пока не появится знак .
- ▶ Нажмите кнопку \wedge или \vee , чтобы установить нужное время. Спустя небольшое время настройка активируется.

Настройка таймера Выкл.

- ▶ Нажимайте кнопку  столько раз, пока не появится знак .
- ▶ Нажмите кнопку \wedge или \vee , чтобы установить нужное время. Спустя небольшое время настройка активируется.

Отключение таймера

- ▶ При помощи кнопки  выберите соответствующий таймер.
- ▶ Установите 0.0 часов. Спустя небольшое время таймер отключится.

Комбинирование таймеров

Таймеры можно использовать одновременно. Каждый таймер можно настроить так, чтобы он активировался перед другим таймером.

- ▶ Настройте таймер Вкл. и Выкл. Настройки скомбинируются автоматически.

Текущее время	13:00 час
Настройка таймера Вкл.	4,0 ч
Настройка таймера Выкл.	8,5 ч
Время включения	17:00 час
Время выключения	21:30 час

Таб. 175 Пример



Таймеры Вкл. и Выкл. нельзя использовать для настройки системы под работу с разными температурами или настройками.

3.6 Прочие функции

3.6.1 Настройка функции поворота

УВЕДОМЛЕНИЕ

Если воздушная ламель в режиме охлаждения в течение длительного времени будет оставаться в крайнем нижнем положении, может появиться конденсат. Принудительное ручное перемещение воздушной ламели по вертикали может привести к неисправностям.

- ▶ Для регулировки воздушной ламели по вертикали пользуйтесь исключительно пультом дистанционного управления.

Поворот по горизонтали (влево/вправо)

Горизонтальное положение следует настроить вручную.

- ▶ Выключите внутренний блок и прервите электроснабжение.
- ▶ Откиньте воздушный дефлектор вниз (\rightarrow рис. 2).
- ▶ Воздушную ламель поверните рукой по горизонтали в требуемое положение.
- ▶ Верните воздушный дефлектор в первоначальное положение.

Автоматический поворот по вертикали (вверх/вниз)

- ▶ Для активации автоматического поворота по вертикали нажмите и удерживайте кнопку **Swing** дольше 2 секунд. На пульте дистанционного управления появится знак .
- ▶ Для завершения автоматической регулировки поворота по вертикали: повторно нажмите кнопку **Swing**.

Положение очистки

Для облегчения очистки воздушную ламель можно переводить в специальное положение (зависит от модели).

- ▶ При выключенной системе одновременно нажмите кнопки **Mode** и **Swing** на одну секунду.
- ▶ Для отключения положения очистки: еще раз нажмите обе кнопки.

3.6.2 Переключение индикации и зуммера сигнала тревоги (Mute Mode)

- ▶ Для включения и выключения дисплея внутреннего блока и зуммера сигнала тревоги: нажмите кнопку **LED**.
- ▶ Для просмотра текущей температуры помещения: нажмите и удерживайте кнопку **LED** 5 секунд.
- ▶ Для просмотра настроенной температуры: нажмите и удерживайте кнопку **LED** еще 5 секунд.

3.6.3 Функции энергосбережения



Функции энергосбережения можно выбрать только в режиме охлаждения.

В системе реализованы следующие функции энергосбережения:

- **ECO**: работа со скоростью вентилятора **AUTO** и настроенной температурой не менее 24 °C
- **GEAR (75 %)**: Снижение расхода электроэнергии на 25 %
- **GEAR (50 %)**: Снижение расхода электроэнергии на 50 %
- Ни одного из указанных выше знаков: обычный режим работы
- ▶ Для активации функции энергосбережения нажимайте кнопку  до появления нужной функции.



Функция **ECO** автоматически выставит 24 °C, если значение настроенной ранее температуры меньше. Функция отключается, как только температура падает ниже 24 °C.

3.6.4 Бесшумный режим (Silent Mode)

Эта функция уменьшает шум во время работы внутреннего и наружного блоков. Особенно полезной эта функция будет в том случае, если вы не хотите беспокоить ночью своих соседей.

- ▶ При работающей системе нажмите и удерживайте кнопку  2 секунды.

Отключение функции:

- ▶ Повторно нажмите кнопку  и удерживайте ее нажатой 2 секунды.

-или-

- ▶ Нажмите кнопку , кнопку **Mode**, кнопку **Turbo** или кнопку **Clean**.



В бесшумном режиме наружного блока в связи с низкочастотным диапазоном работы компрессора может не достигаться заданная холодопроизводительность/теплопроизводительность.

3.6.5 Непрямой поток воздуха (Wind avoid me)

Эта функция предотвращает попадание прямого потока воздуха на тело.



Функция доступна только в режимах охлаждения, осушения и "Только вентилятор".

3.6.6 Быстрое охлаждение/быстрый нагрев

При быстром охлаждении/быстром нагреве внутренний блок работает с максимальной мощностью, что позволяет быстро нагревать или охлаждать помещение.

- ▶ Быстрое охлаждение: включите режим охлаждения и нажмите кнопку **Turbo**.
- ▶ Быстрый нагрев: включите режим нагрева и нажмите кнопку **Turbo**.

Отключение функции:

- ▶ Ещё раз нажмите кнопку **Turbo**.

3.6.7 Самоочистка (I clean)

В системе реализована функция самоочистки испарителя. При самоочистке замораживаются пыль, плесень и жир. Затем все быстро размораживается и высушивается горячим воздухом.

- ▶ Для активации самоочистки: нажмите кнопку **Clean**. Во время самоочистки на дисплее внутреннего блока отображается **CL**. Через 20–45 минут процесс самоочистки завершается автоматически.

3.6.8 Защита от замерзания (8 °C Heating)

Защиту от замерзания можно активировать для поддержания температуры помещения не ниже 8 °C.

- ▶ В режиме нагрева 2 раза в течение 1 секунды нажмите кнопку . Система будет оставаться выключенной до тех пор, пока температура не упадет ниже 8 °C.

Отключение функции:

- ▶ Нажмите кнопку , кнопку **Mode**, кнопку **Turbo** или кнопку **Clean**.





3.6.9 Блокировка кнопок

Функция блокировки кнопок позволяет блокировать кнопки пульта дистанционного управления.

- ▶ Для включения/выключения блокировки кнопок: одновременно нажмите кнопки **Clean** и **Turbo** и удерживайте их нажатыми в течение 5 секунд.

При активной блокировке кнопок на дисплее отображается знак .

3.6.10 Расширенные рабочие функции

- ▶ Нажмите кнопку **Set**.
- ▶ Выберите нужную функцию при помощи кнопки **Set** или кнопок , .
 -  = режим покоя
 -  = функция Follow me
 -  = беспроводная функция управления
- ▶ Подтвердите выбор нажатием кнопки **OK**.

Отключение функции:

- ▶ Повторите описанные выше пункты.

Ночной режим

Эта функция предназначена для экономии энергии во время отдыха. Через час система осуществляет нагрев или охлаждение менее интенсивно. Для этого настроенная температура изменяется на 1 °C. Через два часа заданная температура изменяется еще на 1 °C. После этого сохраняется новая температура.



Функция недоступна в режиме осушения и в режиме "Только вентилятор".

Функция Follow me (Follow Me)

Эта функция активирует пульт дистанционного управления в его текущем местонахождении для измерения температуры с

промежутками в 3 минуты. С этого момента управление внутренним блоком осуществляется в зависимости от результатов измерения.



Функция доступна только в режиме охлаждения, режиме нагрева и в автоматическом режиме.

Беспроводная функция управления

Данная функция используется для установки связи через WLAN. Если устройство не отображает данную функцию, то для активации этой функции необходимо семь раз подряд быстро нажать на кнопку **LED**.



Для соединения с WLAN требуется встроенный IP-шлюз (дополнительное оборудование).

4.2 Неисправности без индикации

Если во время эксплуатации возникают неисправности, устранить которые не предоставляется возможным:

- ▶ Свяжитесь с сервисной службой и сообщите неисправность, а также характеристики оборудования.

4 Устранение неисправностей

4.1 Неисправности с индикацией (Self diagnosis function)

Если во время работы возникает неисправность, светодиоды мигают в течение длительного времени и на дисплее отображается код неисправности (например, EН 02).

Если неисправность активна более 10 минут:

- ▶ Отключите электропитание на небольшое время и снова включите внутренний блок.

Если неисправность не устраняется, выполните следующие действия:

- ▶ Свяжитесь с сервисной службой и сообщите код неисправности и характеристики оборудования.

Неисправность	Возможная причина
Слишком низкая мощность внутреннего блока.	Установлена слишком высокая или слишком низкая температура. Засорился воздушный фильтр, необходимо очистить. Неблагоприятное влияние окружающей среды на внутренний блок, например из-за наличия препятствий перед воздушными отверстиями системы, из-за открытых дверей/окон в помещении или из-за мощного источника тепла в помещении. Активирован бесшумный режим, в нем подавляется полная мощность.
Внутренний блок не включается.	По причине перегрузки сработал защитный механизм внутреннего блока. До перезапуска внутреннего блока может пройти до 3 минут. Разрядились элементы питания в пульте дистанционного управления. Включен таймер.
Режим работы переключается с охлаждения на "Только вентилятор".	Внутренний блок изменяет режим работы, чтобы предотвратить образование льда. Настроенная температура предварительно достигнута.
Внутренний блок генерирует белый туман.	В регионах с высокой влажностью большая разность температур воздуха в помещении и кондиционированного воздуха может приводить к возникновению белого тумана.
Внутренний блок и наружный блок генерируют белый туман.	Если сразу после автоматического оттаивания запускается режим нагрева, из-за повышенной влажности воздуха может возникать белый туман.
Внутренний блок и наружный блок издают шум.	Шумы во внутреннем блоке могут возникать в том случае, когда воздушная решетка возвращается в исходное положение. Небольшой шипящий звук во время эксплуатации является нормальным явлением. Он возникает из-за течения хладагента. Может возникать скрипящий звук, так как металлические и пластмассовые компоненты оборудования расширяются или сжимаются во время нагрева/охлаждения. Во время эксплуатации наружный блок может издавать и другие звуки, это нормально и не является признаком неисправностей.
Внутренний или наружный блок выбрасывает пыль.	При длительном простое после вывода из эксплуатации в оборудовании, если его не накрыть, может скапливаться пыль.
Неприятный запах во время эксплуатации.	В оборудование могут попадать и распространяться неприятные запахи из воздуха. В воздушном фильтре может образоваться плесень, фильтр необходимо очищать.
Вентилятор наружного блока не работает постоянно.	Для обеспечения оптимальной эксплуатации вентилятор регулируется с помощью различных алгоритмов.

Неисправность	Возможная причина
Неравномерная или непредсказуемая эксплуатация или внутренний блок не отвечает.	На работу внутреннего блока могут влиять помехи от вышек сотовой связи или сторонние усилители сигнала. ▶ Отключите на небольшое время электроснабжение внутреннего блока, а затем перезапустите.
Воздушный дефлектор или воздушная ламель для потока воздуха перемещается неправильно.	Воздушный дефлектор или воздушная ламель были перемещены вручную или смонтированы неправильно. ▶ Выключите внутренний блок и проверьте, правильно ли зафиксированы элементы. ▶ Включите внутренний блок.

Таб. 176

5 Техническое обслуживание



ВНИМАНИЕ

Опасность удара электрическим током или травмирования подвижными деталями

- ▶ Перед началом любых работ по техобслуживанию отключите электропитание.
- ▶ Выполнение не указанных в данной инструкции этапов техобслуживания поручайте только специализированному предприятию.

5.1 Замена элементов питания

Вам потребуется 2 элемента питания размера AAA. Не рекомендуется использовать перезаряжаемые элементы питания.

- ▶ Снимите крышку батарейного отсека (→ рис. 3).
- ▶ Вставьте новые элементы питания, соблюдая полярность.
- ▶ Закройте крышку батарейного отсека.

5.2 Чистка оборудования и пульта дистанционного управления

УВЕДОМЛЕНИЕ

Возможно повреждение оборудования из-за неквалифицированной чистки!

- ▶ Не наливайте и не распыляйте воду непосредственно на оборудование.
- ▶ Не используйте горячую воду, абразивный порошок или сильные растворители для очистки.
- ▶ Для чистки внутреннего блока и пульта дистанционного управления используйте мягкую ткань.
- ▶ Очистку наружного блока разрешается выполнять только специалистам специализированного предприятия, имеющим разрешение на такой вид работ.

5.3 Очистка воздушного фильтра

УВЕДОМЛЕНИЕ

При нахождении под прямыми солнечными лучами воздушный фильтр может деформироваться.

- ▶ Не оставляйте воздушный фильтр под прямыми солнечными лучами.

Выполняйте очистку воздушного фильтра каждые 2 недели, а также до и после вывода из эксплуатации.

- ▶ Выключите внутренний блок.
- ▶ Поднимите верхнюю пластиковую крышку внутреннего блока.
- ▶ Выдавите воздушный фильтр вверх и извлеките (→ рис. 4).
- ▶ Извлеките малые воздушные фильтры, если таковые имеются (→ рис. 1, [2]).

- ▶ Очистите малые воздушные фильтры ручным пылесосом.
- ▶ Вымойте большой воздушный фильтр в теплой воде с неагрессивным средством для очистки и высушите в тени.
- ▶ Установите на место малые воздушные фильтры и большой воздушный фильтр.

5.4 Вывод из эксплуатации на длительный срок

Перед выводом из эксплуатации на длительный срок

- ▶ Очистите воздушный фильтр.
- ▶ Активируйте самоочистку внутреннего блока кнопкой **Clean**.
- ▶ После самоочистки включите режим "Только вентилятор" до тех пор, пока не высохнет внутренний блок.
- ▶ Выключите и отсоедините внутренний блок от электроснабжения.
- ▶ Извлеките элементы питания из пульта дистанционного управления.
- ▶ Защитите блоки от пыли.

5.5 Ручной режим

УВЕДОМЛЕНИЕ

Опасность повреждения оборудования из-за неправильной эксплуатации

Ручной режим не предназначен для длительного использования.

- ▶ Используйте его только для проверок или в аварийных ситуациях.
- ▶ Активируйте его только на короткое время.
- ▶ Выключите внутренний блок.
- ▶ Поднимите верхнюю пластиковую крышку внутреннего блока.
- ▶ Тонким предметом нажмите кнопку ручного режима охлаждения:
 - Нажать один раз: принудительное включение автоматического режима.
 - Нажать два раза: принудительное включение режима охлаждения.
 - Нажать три раза: выключение внутреннего блока.
- ▶ Для возврата в обычный режим работы используйте пульт дистанционного управления.

6 Охрана окружающей среды и утилизация

Защита окружающей среды — это основной принцип деятельности предприятий группы Bosch.

Качество продукции, экономичность и охрана окружающей среды — равнозначные для нас цели. Мы строго соблюдаем законы и правила охраны окружающей среды.

Для защиты окружающей среды мы применяем наилучшую технику и материалы (с учетом экономических аспектов).

Упаковка

При изготовлении упаковки мы учитываем национальные правила утилизации упаковочных материалов, которые гарантируют оптимальные возможности для их переработки.

Все используемые упаковочные материалы являются экологичными и подлежат вторичной переработке.

Оборудование, отслужившее свой срок

Приборы, отслужившие свой срок, содержат материалы, которые можно отправлять на переработку.

Компоненты системы легко разделяются. Пластмасса имеет маркировку. Поэтому различные конструктивные узлы можно сортировать и отправлять на переработку или утилизировать.

Отслужившее свой срок электрическое и электронное оборудование



Этот знак означает, что продукт не должен утилизироваться вместе с другими отходами, а должен быть доставлен в пункты сбора отходов для обработки, сбора, переработки и утилизации.

Этот знак распространяется на страны, в которых действуют правила в отношении электронного лома, например, "Европейская директива 2012/19/EG об отходах электрического и электронного оборудования". Эти правила устанавливают рамочные условия, применимые к возврату и утилизации отработанного электронного оборудования в каждой стране.

Поскольку электронные устройства могут содержать опасные вещества, они требуют ответственной утилизации, чтобы минимизировать потенциальный ущерб окружающей среде и опасность для здоровья человека. Кроме того, утилизация электронного лома помогает сберечь природные ресурсы.

За более подробной информацией об экологически безопасной утилизации отработанного электрического и электронного оборудования обращайтесь в местные органы власти, в компанию по утилизации отходов или к продавцу, у которого вы приобрели изделие.

Дополнительную информацию можно найти здесь:

www.bosch-homecomfortgroup.com/en/company/legal-topics/weee/

Батарейки

Батарейки нельзя выбрасывать с бытовым мусором.

Использованные батарейки должны утилизироваться через местные пункты сбора.

Хладагент R32



В оборудовании содержится фторированный парниковый газ R32 (парниковый потенциал 675¹⁾ с низким уровнем горючести и ядовитости (A2L или A2).

Заправленный объем указан на заводской табличке наружного блока.

Хладагент представляет опасность для окружающей среды; поэтому он должен собираться и утилизироваться отдельно.

1) На основании приложения I Регламента (ЕС) № 517/2014 Европейского парламента и Совета от 16 апреля 2014 г.

Obsah

1	Vysvetlenie symbolov a bezpečnostné pokyny	189
1.1	Vysvetlenia symbolov	189
1.2	Všeobecné bezpečnostné pokyny	189
1.3	Upozornenia k tomuto návodu	190
2	Údaje o výrobku	190
2.1	Vyhlasenie o zhode	190
2.2	Technické údaje diaľkového ovládania	190
2.3	Používanie s multisplitovým klimatizačným zariadením	190
2.4	Údaje o chladiacom prostriedku	190
3	Obsluha	191
3.1	Prehľad vnútorná jednotka	191
3.2	Prehľad diaľkové ovládanie	191
3.3	Použitie diaľkového ovládania	192
3.4	Nastavenie hlavného režimu prevádzky	192
3.5	Nastavenie časovača	193
3.6	Ďalšie funkcie	193
3.6.1	Nastavenie funkcie otáčania	193
3.6.2	Prepnutie zobrazenia a bzučiaka alarmu (Mute Mode)	193
3.6.3	Funkcie šetrenia energie	193
3.6.4	Zníženie hluku (Silent Mode)	193
3.6.5	Nepriame prúdenie vzduchu (Wind avoid me)	193
3.6.6	Rýchle ochladenie/rýchle vykúrenie	194
3.6.7	Samočistenie (I clean)	194
3.6.8	Protimrazová ochrana (8 °C Heating)	194
3.6.9	Zamknutie tlačidiel	194
3.6.10	Rozšírené prevádzkové funkcie	194
4	Odstránenie poruchy	194
4.1	Poruchy so zobrazením (Self diagnosis function) ..	194
4.2	Poruchy bez zobrazenia	194
5	Údržba	195
5.1	Výmena batérií	195
5.2	Čistenie zariadenia a diaľkové ovládanie	195
5.3	Čistenie vzduchového filtra	195
5.4	Dlhšie odstavenie z prevádzky	195
5.5	Manuálna prevádzka	195
6	Ochrana životného prostredia a likvidácia odpadu	196
7	Informácia o ochrane osobných údajov	196

1 Vysvetlenie symbolov a bezpečnostné pokyny

1.1 Vysvetlenia symbolov

Výstražné upozornenia

Signálne výrazy uvedené vo výstražných upozorneniach označujú druh a intenzitu následkov v prípade nedodržania opatrení na odvrátenie nebezpečenstva.

V tomto dokumente sú definované a môžu byť použité nasledovné výstražné výrazy:

 **NEBEZPEČENSTVO**
NEBEZPEČENSTVO znamená, že dôjde k ťažkým až život ohrozujúcim zraneniam.





 **VAROVANIE**
VAROVANIE znamená, že môže dôjsť k ťažkým až život ohrozujúcim zraneniam.

 **POZOR**
POZOR znamená, že môže dôjsť k ľahkým až stredne ťažkým zraneniam osôb.

UPOZORNENIE
UPOZORNENIE znamená, že môže dôjsť k vecným škodám.

Dôležité informácie

 **Dôležité informácie bez ohrozenia ľudí alebo rizika vecných škôd sú označené informačným symbolom.**

Symbol	Význam
	Varovanie pred horľavými látkami: Chladiaci prostriedok R32 v tomto produkte je plyn s nízkou horľavosťou a nízkou toxicitou (A2L alebo A2).
	Pri inštalácii a údržbe noste ochranné rukavice.
	Údržbu by mala vykonávať kvalifikovaná osoba za dodržania pokynov v návode na údržbu.
	Počas prevádzky dodržujte pokyny návodu na obsluhu.

Tab. 177

1.2 Všeobecné bezpečnostné pokyny

 **Pokyny pre cieľovú skupinu**

Tento návod na obsluhu je určený pre prevádzkovateľa klimatizačného zariadenia. Je nutné dodržiavať pokyny uvedené vo všetkých návodoch relevantných pre zariadenie. V prípade nedodržania pokynov môže dôjsť k vecným škodám a zraneniam osôb, až s následkom smrti.

- ▶ Pred začiatkom obsluhy si prečítajte návody na obsluhu všetkých častí zariadenia a majte ich odložené tak, aby boli k dispozícii.
- ▶ Dodržujte bezpečnostné a výstražné upozornenia.

▲ Správne použitie

Vnútrotná jednotka je určená na inštaláciu v budove s prípojkou na vonkajšiu jednotku a ďalšie komponenty systému, napr. reguláciu.

Vonkajšia jednotka je určená na inštaláciu mimo budovy s prípojkou na jednu alebo viaceré vnútrotné jednotky a ďalšie komponenty systému, napr. reguláciu.

Klimatizačné zariadenie je určené len na komerčné/súkromné použitie, kde odchýlky teploty od nastavených hodnôt nevedú k zraneniu osôb alebo poškodeniu materiálov. Klimatizačné zariadenie nie je vhodné na presné nastavenie a udržiavanie požadovanej absolútnej vlhkosti vzduchu.

Akkoľvek iné použitie nezodpovedá účelu použitia. Na nesprávne používanie a škody vyplývajúce z porušenia týchto ustanovení sa nevzťahuje záruka.

Ohľadom inštalácie na špecifických miestach (podzemná garáž, technické miestnosti, balkón alebo na ľubovoľných polootvorených plochách):

- ▶ Venujte pozornosť predovšetkým požiadavkám na miesto inštalácie v technickej dokumentácii.

▲ Všeobecné nebezpečenstvo vyplývajúce z chladiacich prostriedkov

- ▶ Toto zariadenie je naplnené chladiacim prostriedkom. Chladiaci plyn môže pri kontakte s ohňom vytvárať toxické plyny.
- ▶ Dajte špecializovanej firme s oprávnením pravidelne vykonávať revíziu a údržbu zariadenia.
- ▶ Ak vznikne podozrenie na únik chladiaceho prostriedku, miestnosť dôkladne vyvetrajte a informujte špecializovanú firmu s oprávnením.

▲ Prestavba a opravy

Neodborne vykonané zmeny na klimatizačnom zariadení alebo iných častiach vykurovacieho zariadenia môžu spôsobiť poranenia osôb a/alebo vecné škody.

- ▶ Práce dajte vykonať iba špecializovanej firme s oprávnením.
- ▶ Nevýkonávajte zmeny na vonkajšej jednotke, vnútornej jednotke alebo na iných častiach klimatizačného zariadenia.
- ▶ Pred každou údržbou klimatizačného zariadenia odpojte elektrické napájanie.

▲ Upozornenia ohľadom zaobchádzania so zariadením

Nesprávne použitie môže poškodiť vaše zdravie.

- ▶ Nevystavujte telo na dlhší čas priamemu prúdu vzduchu.
- ▶ V prípade kojencov, detí, starších ľudí, imobilných alebo postihnutých osôb zabezpečte, aby bola priestorová teplota vhodná pre osoby nachádzajúce sa v miestnosti.
- ▶ Do zariadenia nikdy nezasúvajte predmety, mohli by ste sa zraniť.

Nesprávne zaobchádzanie so zariadením môže viesť k zníženiu výkonu až k poškodeniu zariadenia alebo poškodeniu zdravia.

- ▶ Nezatvárajte prírody a odvody vzduchu na zariadeniach.
- ▶ Počas prevádzky zatvorte dvere a okná.
- ▶ Vnútrotnú jednotku chráňte pred zatečením vody.
- ▶ Pravidelne kontrolujte opotrebovanie a pevné uloženie montážneho podstavca vonkajšej jednotky.
- ▶ Vonkajšiu jednotku nezaťažujte, napr. predmetmi alebo osobami.
- ▶ V inštaláčnej miestnosti udržiavajte minimum prachu, pár a vlhkosti.
- ▶ V blízkosti zariadení nepoužívajte žiadne ľahko zápalné plyny, napr. rozprašovače.

2.4 Údaje o chladiacom prostriedku

Toto zariadenie **obsahuje fluórované skleníkové plyny**, ktoré sú v ňom použité ako chladiaci prostriedok. Jednotka je hermeticky uzavretá. Nasledovné údaje o chladiacom prostriedku zodpovedajú požiadavkám nariadenia EÚ č. 517/2014 týkajúceho sa fluórovaných skleníkových plynov.

- ▶ Ak sa prejaví, že s klimatizačným zariadením nie je ničो v poriadku (napr. zápach po spálení, poškodený kábel), prevádzku ihneď zastavte a odpojte elektrické napájanie.

▲ Bezpečnosť elektrických zariadení pre použitie v domácnosti a na podobné účely

Aby sa zabránilo ohrozeniu elektrickými prístrojmi, platia podľa EN 60335-1 nasledovné pravidlá:

„Toto zariadenie môžu používať deti staršie ako 8 rokov a osoby so zníženými fyzickými, senzoričnými alebo mentálnymi schopnosťami alebo osoby s nedostatočnými skúsenosťami a vedomosťami iba vtedy, ak sú pod dozorom alebo ak boli poučené o bezpečnej obsluhu zariadenia a rozumejú s tým spojeným nebezpečenstvám. Deti sa so zariadením nesmú hrať. Čistenie ani užívateľskú údržbu nesmú vykonávať deti bez dozoru.“

„V prípade, že je poškodený sieťový kábel, musí ho vymeniť výrobca alebo jeho servisný technik alebo osoba s podobnou kvalifikáciou, aby sa zabránilo ohrozeniu.“

1.3 Upozornenia k tomuto návodu

Obrázky nájdete sústredené na konci tohto návodu. Text obsahuje odkazy na obrázky.

Výrobky sa môžu v závislosti od modelu líšiť od znázornenia v tomto návode.

2 Údaje o výrobku

2.1 Vyhlásenie o zhode

Konštrukcia tohto produktu a jeho funkcia počas prevádzky zodpovedá požiadavkám EÚ a národným požiadavkám.

 Značkou CE sa vyhlasuje zhoda produktu so všetkými aplikovateľnými právnymi predpismi EÚ, ktoré predpisujú označenie touto značkou.

Úplný text vyhlásenia o zhode je k dispozícii na internete: www.bosch-homecomfort.sk.

2.2 Technické údaje diaľkového ovládania

Elektrické napájanie	2 batérie AAA
Dosah signálu	8 m
Prípustná teplota okolia	-5 °C ... 60 °C

Tab. 178

2.3 Používanie s multisplitovým klimatizačným zariadením

Vnútrotná jednotka sa môže používať v systéme s multisplitovým klimatizačným zariadením. V tomto prípade sú deaktivované nasledujúce funkcie:

- Funkcie šetrenia energie **ECO** a **GEAR**
- Samočistenie (I clean)
- Zníženie hluku (Silent Mode)
- Manuálna prevádzka
- Detekcia vytekajúceho chladiaceho prostriedku
- Automatický režim šetrenia energie v pohotovostnej prevádzke (1 W standby)



Pokyn pre prevádzkovateľa: Ak servisný technik doplní chladiaci prostriedok, zaznačí údaj o doplnenom množstve aj o celkovom množstve chladiaceho prostriedku do nasledovnej tabuľky.

Typ výrobku	Menovitý výkon chladenia [kW]	Menovitý výkon vykurovania [kW]	Typ chladiaceho prostriedku	Potenciál globálneho otepľovania (GWP) [kgCO ₂ eq.]	Co ₂ ekvivalent prvej náplne	Množstvo prvej náplne [kg]	Doplnené množstvo [kg]	Celkové množstvo náplne pri uvedení do prevádzky [kg]
CL3000i 26 E	2,64	2,93	R32	675	0,41	0,6	(Dĺžka rúry-5) *0,012	
CL3000i 35 E	3,52	3,81	R32	675	0,44	0,65	(Dĺžka rúry-5) *0,012	
CL3000i 53 E	5,28	5,57	R32	675	0,74	1,1	(Dĺžka rúry-5) *0,012	
CL3000i 70 E	7,03	7,33	R32	675	0,98	1,45	(Dĺžka rúry-5) *0,024	

Tab. 179 F-plyn

3 Obsluha

3.1 Prehľad vnútorná jednotka

Legenda k obr. 1:

- [1] Vrchný kryt
- [2] Miesto na malý filter
- [3] Vzduchový filter
- [4] Zadná strana displeja
- [5] Tlačidlo na manuálnu prevádzku
- [6] Plech smerujúci prúdenie vzduchu

Displej vnútornej jednotky

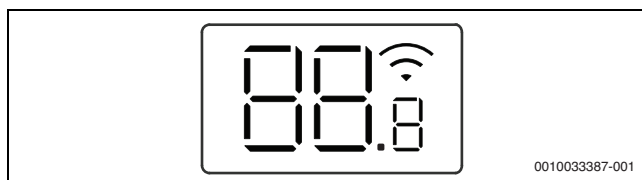

Symbol	Vysvetlenie
Číslo	Zobrazenie teploty
	Spojenie WLAN ¹⁾ aktívne
	Zobrazuje sa pri niektorých funkciách, keď sú zapnuté. Pri vypnutej vnútornej jednotke indikuje, že časovač zapnutia je aktívny.
OF	Zobrazuje sa pri niektorých funkciách, keď sú vypnuté.
dF	Automatické rozmrazovanie je aktívne
FP	Protimrazová ochrana aktívna: Vnútrná jednotka udržuje priestorovú teplotu na minimálne 8 °C.
CL	Funkcia samočistenia je aktívna (I clean)
Ex, Px, Fx	Kód poruchy („x“ predstavuje ľubovoľné číslo).

1) Možné len s IP-Gateway ako príslušenstvo.

Tab. 180 Symboly na displeji

3.2 Prehľad diaľkové ovládanie

Tlačidlá diaľkového ovládania

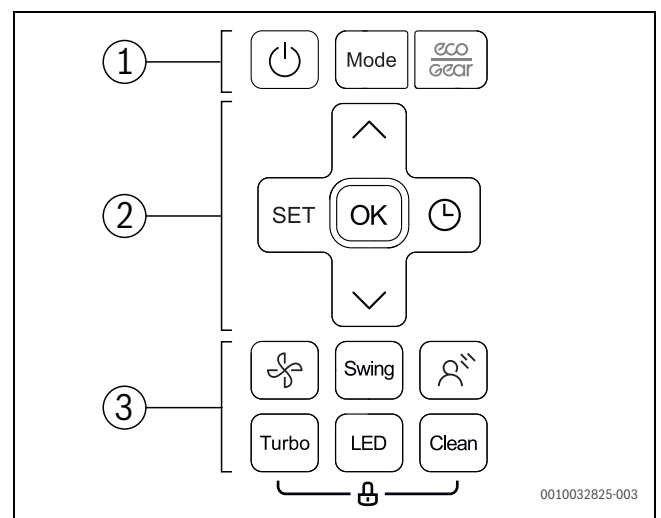

Poz.	Tlačidlo	Funkcia
1		Zapnúť/vypnúť.
	Mode	Nastaviť prevádzkový režim. Funkcia šetrenia energie
2	SET	Zvoliť rozšírenú prevádzkovú funkciu.
	OK	Potvrdiť voľbu.
		Nastaviť časovač.
	^	Zvýšiť teplotu.
3	∨	Znížiť teplotu.
		Stupeň ventilátora
	Swing	Nastaviť funkciu otáčania.
		Nepriame prúdenie vzduchu (Wind avoid me)
	Turbo	Rýchle ochladenie/rýchle vykúrenie
	LED	Vypnúť displej vnútornej jednotky a bzučiak alarmu (Mute Mode).
	Clean	Samočistenie (I clean)

Tab. 181 Tlačidlá diaľkového ovládania

Zobrazenie diaľkového ovládania

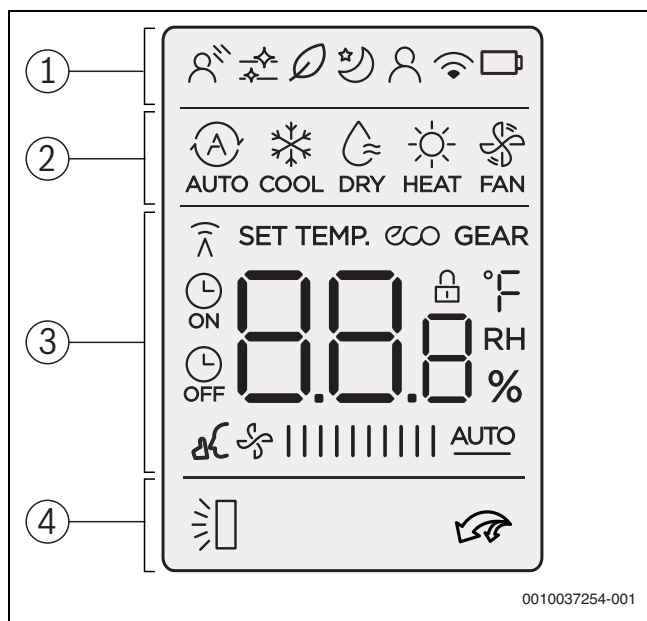

0010037254-001

Poz.	Symbol	Vysvetlivky
1		Prevádzková funkcia: Je aktívne nepriame prúdenie vzduchu (Wind avoid me).
		Informačná grafika: Samočistenie je aktívne (I clean).
		Bez funkcie.
		Prevádzková funkcia: Tlmená prevádzka je aktívna.
		Prevádzkové funkcie: Funkcia nasleduj ma je aktívna (Follow Me); Meranie teploty na diaľkovom ovládaní.
		Informačná grafika: funkcia bezdrôtového ovládania.
		Informačná grafika: Stav batérií
2		Prevádzkový režim: Automatická prevádzka
		Prevádzkový režim: Chladiaca prevádzka
		Prevádzkový režim: Odvlhčovacia prevádzka
		Prevádzkový režim: Vykurovacia prevádzka
		Prevádzkový režim: Prevádzka ventilátora
3		Zobrazenie hodnoty: Štandardne ukazuje nastavenú teplotu, rýchlosť ventilátora alebo (s aktívnym časovačom) nastavenie časovača.
		Informačná grafika: Indikátor prenosu; rozsvieti sa, keď diaľkové ovládanie odošle signál vnútornej jednotke.
		Informačná grafika: Je aktívna funkcia šetrenia energie.
		Informačná grafika: Je aktívna funkcia šetrenia energie.
		Informačná grafika: Je aktívny časovač zapnutia/vypnutia.
		Informačná grafika: Je aktívne zníženie hluku (Silent Mode).
		Zobrazená hodnota: Ukazuje aktuálny stupeň ventilátora. Existuje 10 rôznych stupňov výkonu a nastavenie AUTO automatickej regulácie.
		Informačná grafika: Je aktívna automatická funkcia vertikálneho otáčania (nahor/nadol).
4		Informačná grafika: Je aktívna automatická funkcia vertikálneho otáčania (nahor/nadol).
		Informačná grafika: je aktívne rýchle ochladenie/rýchle vykúrenie.

Tab. 182 Symboly na displeji

3.3 Použitie diaľkového ovládania

Dosah signálu je 8 m. Prenos signálu môžu ovplyvniť objekty, ktoré stoja v ceste, alebo používanie určitých žiaroviek v tej istej miestnosti.

- ▶ Diaľkové ovládanie nasmerujte na okienko príjmu signálu zariadenia a stlačte požadované tlačidlo.
Zariadenie vydá zvukové znamenie, keď má príjem signálu.

UPOZORNENIE

Môže dôjsť k trvalému zhoršeniu bezchybnej funkcie diaľkového ovládania.

- ▶ Diaľkové ovládanie nevystavujte priamemu slnečnému svetlu.
- ▶ Diaľkové ovládanie nenechajte položené na vykurovaní.
- ▶ Diaľkové ovládanie chráňte pred vlhkosťou a nárazmi.

3.4 Nastavenie hlavného režimu prevádzky

Vypnutie/zapnutie zariadenia

- ▶ Ak chcete zapnúť alebo vypnúť zariadenie, stlačte tlačidlo . Zariadenie sa spustí v nastavenom prevádzkovom režime.

Nastavenia sa môžu robiť aj v stave vypnutia. Zariadenie ukladá nastavenia aj v prípade výpadku prúdu.



Po vypnutí zostane zariadenie v pohotovostnej prevádzke. Inteligentná technológia zapnutia/vypnutia umožňuje v pohotovostnej prevádzke automatický režim úspory energie (1 W standby).

Automatická prevádzka

V automatickej prevádzke sa zariadenie automaticky prepína medzi chladiacou prevádzkou a vykurovacou prevádzkou, aby udržiavalo požadovanú teplotu.

- ▶ Stláčajte tlačidlo **Mode** dovtedy, kým sa na displeji nezobrazí .
- ▶ Želanú teplotu nastavte tlačidlami a .



V automatickej prevádzke nie je možné nastaviť stupeň ventilátora.

Prevádzka chladenia

- ▶ Stláčajte tlačidlo **Mode** dovtedy, kým sa na displeji nezobrazí .
- ▶ Stláčajte tlačidlo dovtedy, kým sa nedosiahne želaný stupeň ventilátora.
- ▶ Želanú teplotu nastavte tlačidlami a .

Prevádzka ventilátora

- ▶ Stláčajte tlačidlo **Mode** dovtedy, kým sa na displeji nezobrazí .
- ▶ Stláčajte tlačidlo dovtedy, kým sa nedosiahne želaný stupeň ventilátora. Na automatickú reguláciu je možné zvoliť **AUTO**.



V prevádzke ventilátora nie je možné nastaviť alebo zobrazíť teplotu.



Odvlhčovacia prevádzka

- ▶ Stláčajte tlačidlo **Mode** dovtedy, kým sa na displeji nezobrazí .



V odvlhčovacej prevádzke nie je možné nastaviť stupeň ventilátora.

Vykurovacia prevádzka

- ▶ Stláčajte tlačidlo **Mode** kým sa na displeji nezobrazí .
- ▶ Želanú teplotu nastavte tlačidlami **^** a **v**.
- ▶ Stláčajte tlačidlo  dovtedy, kým sa nedosiahne želaný stupeň ventilátora.





Pri veľmi nízkych vonkajších teplotách príp. nebude výkon vykurovania klimatizačného zariadenia dostatočný. Odporúčame zapnúť ďalšie zdroje tepla.



3.5 Nastavenie časovača

Časovač zapnutia a vypnutia je možné nastaviť od 0 do 24 hodín, na prvých 10 hodín v krokoch po 30 minút, potom v krokoch 1 hodiny. Nastavením 0 hodín sa časovač vypne.

Nastavenie časovača zapnutia

- ▶ Stláčajte tlačidlo  dovtedy, kým sa nezobrazí symbol .
- ▶ Stlačte tlačidlo **^** alebo **v** aby ste nastavili požadovaný čas. Nastavenie sa prejaví po krátkom čase.

Nastavenie časovača vypnutia

- ▶ Stláčajte tlačidlo  dovtedy, kým sa nezobrazí symbol .
- ▶ Stlačte tlačidlo **^** alebo **v** aby ste nastavili požadovaný čas. Nastavenie sa prejaví po krátkom čase.

Zrušenie časovača

- ▶ Tlačidlom  zvolte príslušný časovač.
- ▶ Nastavte 0.0 hodín. Zrušenie časovača sa prejaví po krátkom čase.

Kombinácia časovačov

Obidva časovače je možné nastaviť súčasne. Každý časovač sa dá naprogramovať tak, že bude aktívny pred druhým.

- ▶ Nastavenie časovača zapnutia a časovača vypnutia. Nastavenia sa skombinujú automaticky.

Aktuálny čas	13:00 hod.
Nastavenie časovača zapnutia	4,0 h
Nastavenie časovača vypnutia	8,5 h
Doba zapnutia	17:00 hod.
Doba vypnutia	21:30 hod.

Tab. 183 Príklad



Časovač zapnutia a časovač vypnutia sa nedá naprogramovať na to, aby sa zariadenie prevádzkovalo s rôznymi teplotami alebo s inými nastaveniami.

3.6 Ďalšie funkcie

3.6.1 Nastavenie funkcie otáčania

UPOZORNENIE

Ak zostane lamela prúdenia vzduchu počas prevádzky chladenia dlhší čas na najnižšej pozícii, môže vytekať kondenzát. Ručné vertikálne prestavenie lamely prúdenia vzduchu môže viesť k poruchám.

- ▶ Na vertikálne prestavenie lamely prúdenia vzduchu používajte iba diaľkové ovládanie.

Horizontálne otáčanie (vľavo/vpravo)

Horizontálnu polohu je nutné nastaviť ručne.

- ▶ Vypnite vnútornú jednotku a vypnite elektrické napájanie.

- ▶ Plech smerujúci prúdenie vzduchu sklopte nadol (→ obrázok 2).
- ▶ Lamelu prúdenia vzduchu nastavte rukou vodorovne do želanej polohy.
- ▶ Plech smerujúci prúdenie vzduchu uveďte do pôvodnej polohy.

Automatické vertikálne otáčanie (hore/dole)

- ▶ Ak chcete aktivovať automatické vertikálne otáčanie, podržte stlačené tlačidlo **Swing** dlhšie ako 2 sekundy. Diaľkové ovládanie zobrazuje symbol .
- ▶ Ak chcete skončiť automatické vertikálne otáčanie: Stlačte znova tlačidlo **Swing**.

Poloha čistenia

Na jednoduchšie čistenie je možné uviesť lamelu prúdenia vzduchu do špeciálnej polohy (v závislosti od modelu).

- ▶ Na vypnutom zariadení podržte súčasne stlačené tlačidlá **Mode** a **Swing** jednu sekundu.
- ▶ Ak chcete odísť z polohy čistenia: Znova podržte stlačené obidve tlačidlá.

3.6.2 Prepnutie zobrazenia a bzučička alarmu (Mute Mode)

- ▶ Ak chcete zapnúť alebo vypnúť displej vnútornej jednotky: Stlačte tlačidlo **LED**.
- ▶ Ak chcete zobraziť nastavenú priestorovú teplotu: Podržte stlačené tlačidlo **LED** 5 sekúnd.
- ▶ Ak chcete zobraziť nastavenú priestorovú teplotu: Tlačidlo **LED** podržte stlačené ďalších 5 sekúnd.

3.6.3 Funkcie šetrenia energie



Funkcie úspory energie je možné zvoliť len v chladiacej prevádzke.

Zariadenie má na výber tieto funkcie šetrenia energie:

- **ECO**: Prevádzka so stupňom ventilátora **AUTO** a nastavenou teplotou minimálne 24 °C
- **GEAR** (75 %): Znížte spotrebu elektrickej energie o 25 %
- **GEAR** (50 %): Znížte spotrebu elektrickej energie o 50 %
- Žiadny z predchádzajúcich symbolov: Normálna prevádzka
- ▶ Ak chcete aktivovať funkciu šetrenia energie, stláčajte tlačidlo  dovtedy, kým sa nezobrazí želaná funkcia.



Funkcia **ECO** nastaví automaticky 24 °C, ak bola predtým nastavená teplota nižšia. Funkcia sa vypne, akonáhle teplota klesne pod 24 °C.

3.6.4 Zníženie hluku (Silent Mode)

Táto funkcia zníži počas prevádzky hluk vonkajšej a vnútornej jednotky. Je výhodná predovšetkým vtedy, keď musíte brať v noci ohľad na susedov.

- ▶ Podržte počas prevádzky tlačidlo  stlačené 2 sekundy.

Ukončenie funkcie:

- ▶ Tlačidlo  podržte znova stlačené 2 sekundy.

-alebo-

- ▶ Stlačte tlačidlo , tlačidlo **Mode**, tlačidlo **Turbo** alebo tlačidlo **Clean**.



Počas tichej prevádzky vonkajšej jednotky sa z dôvodu nízkočfrekvenčnej prevádzky kompresora možno nedosiahne výkon chladenia/vykurovania.

3.6.5 Nepriame prúdenie vzduchu (Wind avoid me)

Táto funkcia zabraňuje tomu, aby na telo prúdil priamy prúd vzduchu.



Táto funkcia je k dispozícii len v chladiacej prevádzke, odvlhčovacej prevádzke a prevádzke ventilátora.

3.6.6 Rýchle ochladenie/rýchle vykúrenie

Pri rýchlom ochladiení/rýchlom vykúrení pracuje vnútorná jednotka na maximálny výkon, aby sa miestnosť rýchlo vykúrila alebo ochladila.

- ▶ Rýchle ochladenie: Zapnite chladiacu prevádzku a stlačte tlačidlo **Turbo**.
- ▶ Rýchle vykúrenie: Zapnite vykurovaciu prevádzku a stlačte tlačidlo **Turbo**.

Ukončenie funkcie:

- ▶ Znova stlačte tlačidlo **Turbo**.

3.6.7 Samočistenie (I clean)

Zariadenie má funkciu na samočistenie výparníka. Samočistenie zmrazí prach, plesne a masť. Následne sa všetko znova rýchlo rozpustí a vysuší horúcim vzduchom.

- ▶ Ak chcete aktivovať samočistenie: Stlačte tlačidlo **Clean**. Počas samočistenia zobrazuje displej vnútornej jednotky **CL**. Po 20 až 45 minútach sa samočistenie automaticky skončí.

3.6.8 Protimrazová ochrana (8 °C Heating)

Ak chcete udržať priestorovú teplotu na minimálne 8 °C, môžete aktivovať protimrazovú ochranu.

- ▶ Vo vykurovacej prevádzke 2x v priebehu 1 sekundy stlačte tlačidlo **✓**.

Zariadenie zostane vypnuté, kým teplota neklesne pod 8 °C.

Ukončenie funkcie:



- ▶ Stlačte tlačidlo **↻**, tlačidlo **Mode**, tlačidlo **Turbo** alebo tlačidlo **Clean**.

3.6.9 Zamknutie tlačidiel

Zamknutím tlačidiel sa dajú zamknúť tlačidlá diaľkového ovládania.

- ▶ Ak chcete zapnúť/vypnúť zamknutie tlačidiel: Podržte súčasne stlačené tlačidlo **Clean** a tlačidlo **Turbo** 5 sekúnd. Pri aktívnom zamknutí tlačidiel sa na displeji zobrazuje symbol .

3.6.10 Rozšírené prevádzkové funkcie

- ▶ Stlačte tlačidlo **Set**.
- ▶ Funkciu zvolíte tlačidlom **Set** alebo tlačidlami **^**, **✓**.
 -  = Funkcia režim spánku
 -  = Funkcia nasleduj ma
 -  = Funkcia bezdrôtového ovládania
- ▶ Voľbu potvrdíte tlačidlom **OK**.

4.2 Poruchy bez zobrazenia

Ak sa počas prevádzky vyskytnú poruchy, ktoré sa nedajú odstrániť:

- ▶ Zavolajte zákaznícky servis a oznámte kód poruchy, ako aj údaje o zariadení.

Porucha	Možná príčina
Výkon vnútornej jednotky je príliš slabý.	Teplota je nastavená na príliš vysokú alebo nízku hodnotu. Vzduchový filter je znečistený a je nutné ho vyčistiť. Nepriaznivý vplyv okolia na vnútornú jednotku, napr. pre prekážky pred vzduchovými otvormi zariadenia, pre dvere/okná v miestnosti alebo pre silné zdroje tepla v miestnosti. Je aktivovaná tichá prevádzka a bráni používaniu na plný výkon.
Vnútorná jednotka sa nezapína.	Vnútorná jednotka má ochranný mechanizmus proti preťaženiu. Môže to trvať 3 minúty, kým bude možné znova spustiť vnútornú jednotku. Batérie diaľkového ovládania sú vybité. Je zapnutý časovač.
Prevádzkový režim sa mení z chladenia alebo vykurovania na prevádzku ventilátora.	Vnútorná jednotka mení prevádzkový režim, aby sa zabránilo tvorbe námrazy. Nastavená teplota je predbežne dosiahnutá.

Ukončenie funkcie:

- ▶ Zopakujte vyššie uvedené kroky.

Nočná prevádzka

Táto funkcia sa používa na šetrenie energie v čase spánku. Po hodine kúri alebo chladí zariadenie menej intenzívne. Nastavená teplota sa preto zmení o 1 °C. Po dvoch hodinách sa zmení nastavená teplota o ďalší 1 °C. Zariadenie následne udrží novú teplotu.



Táto funkcia nie je k dispozícii v odvlhčovacej prevádzke a prevádzke ventilátora.

Funkcia nasleduj ma (Follow Me)

Táto funkcia aktivuje diaľkové ovládanie na aktuálnom mieste merania teploty v 3 minútovom intervale. Vnútorná jednotka sa teraz bude riadiť v závislosti od týchto nameraných hodnôt.



Táto funkcia je k dispozícii len v chladiacej prevádzke, vykurovacej prevádzke a automatickej prevádzke.

Funkcia bezdrôtového ovládania

Táto funkcia sa používa na vytvorenie spojenia cez WLAN. Ak zariadenie funkciu nezobrazuje, musí sa namiesto toho rýchlo stlačiť tlačidlo **LED** sedemkrát za sebou.



Na spojenie s WLAN je potrebná nainštalovaná IP-Gateway (príslušenstvo).

4 Odstránenie poruchy

4.1 Poruchy so zobrazením (Self diagnosis function)

Ak sa počas prevádzky vyskytne porucha, blikajú LED na displeji dlhší čas alebo sa na displeji zobrazí kód poruchy (napr. EH 02).

Ak sa porucha vyskytuje dlhšie ako 10 minút:

- ▶ Prerušte elektrické napájanie na krátky čas a vnútornú jednotku znova zapnite.

Ak nie je možné odstrániť poruchu:

- ▶ Zavolajte zákaznícky servis a oznámte im kód poruchy, ako aj údaje o zariadení.

Porucha	Možná príčina
Vnútorňa jednotka vytvára bielu hmlu.	Vo vlhkých oblastiach môže väčší teplotný rozdiel medzi vzduchom v priestore a klimatizovaným vzduchom viesť k tvorbe bielej hmly.
Vonkajšia jednotka a vnútorňa jednotka vytvárajú bielu hmlu.	Ak ide vykurovacia prevádzka bezprostredne po automatickom rozmrazení, môže vzniknúť z dôvodu vyššej vlhkosti vzduchu biela hmla.
Vonkajšia jednotka a vnútorňa jednotka vydáva hluk.	Hlasný hluk vo vnútornej jednotke sa môže vyskytnúť, keď sa mreža prúdenia vzduchu vracia do svojej polohy. Tichý syčavý hluk je počas prevádzky normálny. Spôsobuje ho prúdenie chladiaceho prostriedku. Pískavý hluk sa môže vyskytnúť, pretože kovové a plastové časti zariadenia sa pri kúrení/chladení rozpínajú alebo sťahujú. Vonkajšia jednotka vydáva počas prevádzky rôzne ďalšie zvuky, ktoré sú normálne.
Vonkajšia jednotka a vnútorňa jednotka vyfukujú prach.	Pri dlhších obdobiach nepoužívania sa môže v zariadeniach, ak nie sú prikryté, nahromadiť prach.
Neprijemný zápach počas prevádzky.	Do zariadení môžu zo vzduchu vniknúť neprijemné zápachy a ďalej sa šíriť. Vzduchový filter môže byť napadnutý plesňou a je nutné ho vyčistiť.
Ventilátor vonkajšej jednotky nejde nepretržite.	Na optimálnu prevádzku sa ventilátor reguluje rozlične.
Prevádzka je nepravidelná alebo nepredvídateľná alebo vnútorňa jednotka nereaguje.	Vnútorňu jednotku môžu ovplyvniť interferencie stožiarov mobilných rádiokomunikácií alebo zosilňovače signálu. ▶ Vnútorňu jednotku odpojte na krátko od napájania el. energiou a znova spustite.
Plech smerujúci prúdenie vzduchu alebo lamela prúdenia vzduchu sa nepohybuje správne.	Plech smerujúci prúdenie vzduchu alebo lamela prúdenia vzduchu bola nastavená rukou alebo nebola správne namontovaná. ▶ Vnútorňu jednotku vypnite a skontrolujte, či sú súčiastky správne zasunuté. ▶ Zapnite vnútorňu jednotku.

Tab. 184

5 Údržba



POZOR

Nebezpečenstvo zásahu elektrickým prúdom alebo pohyblivými časťami

- ▶ Pred každou údržbou prerušte elektrické napájanie.
- ▶ Kroky údržby, ktoré tu nie sú uvedené, dajte vykonať iba špecializovanej firme s oprávnením.

5.1 Výmena batérií

Potrebuje 2 batérie veľkosti AAA. Nedporúča sa používať nabíjateľné batérie.

- ▶ Vyberte kryt priečinka na batérie (→ obrázok 3).
- ▶ Vložte nové batérie a venujte pozornosť správnej polarite.
- ▶ Znova nasadte kryt priečinka na batérie.

5.2 Čistenie zariadenia a diaľkové ovládanie

UPOZORNENIE

Poškodenie zariadenia nesprávnym čistením!

- ▶ Nestriekajte alebo nepolievajte priamo vodou.
- ▶ Nepoužívajte horúcu vodu, čistiaci prášok alebo silné rozpúšťadlá.

- ▶ Vnútorňu jednotku a diaľkové ovládanie utrite pre vyčistenie mäkkou utierkou.
- ▶ Vonkajšiu jednotku dajte vyčistiť iba špecializovanej firme s oprávnením.

5.3 Čistenie vzduchového filtra

UPOZORNENIE

Vzduchový filter sa môže na priamom slnečnom svetle zdeformovať.

- ▶ Vzduchový filter nevystavujte priamemu slnečnému svetlu.

Vzduchový filter čistite každé 2 týždne, ako aj pred a po dlhšej nečinnosti.

- ▶ Vypnite vnútorňu jednotku.
- ▶ Horný kryt vnútornej jednotky vyklopte hore.
- ▶ Vzduchový filter vytlačte hore a vytiahnite (→ obrázok 4).
- ▶ Malé vzduchové filtre vyberte, ak sú nainštalované (→ obrázok 1, [2]).
- ▶ Malé vzduchové filtre vyčistite ručným vysávačom.
- ▶ Veľký vzduchový filter umyte teplou vodou a neagresívnym čistiacim prostriedkom a vysušte ho v tieni.
- ▶ Malé vzduchové filtre a veľký vzduchový filter znova namontujte.

5.4 Dlhšie odstavenie z prevádzky

Pred dlhším odstavením z prevádzky:

- ▶ Vyčistite vzduchové filtre.
- ▶ Aktivujte samočistenie vnútornej jednotky tlačidlom **Clean**.
- ▶ Po samočistení zapnite prevádzku ventilátora, kým nebude vnútorňa jednotka suchá.
- ▶ Vnútorňu jednotku vypnite a odpojte elektrické napájanie.
- ▶ Z diaľkového ovládania vyberte batérie.
- ▶ Zariadenia chráňte pred prachom.

5.5 Manuálna prevádzka

UPOZORNENIE

Poškodenie zariadenia v dôsledku nesprávnej prevádzky

Manuálna prevádzka nie je určená na trvalé používanie.

- ▶ Používajte ju len na odskúšanie alebo v prípade núdze.
- ▶ Používajte ju len krátku dobu.

- ▶ Vypnite vnútorňu jednotku.
- ▶ Horný kryt vnútornej jednotky vyklopte hore.
- ▶ Tenkým predmetom stlačte tlačidlo manuálnej chladiacej prevádzky:
 - Stlačte raz: Vynúti sa automatická prevádzka.
 - Stlačte dva razy: Vynúti sa chladiaca prevádzka.
 - Stlačte tri razy: Vnútorňa jednotka sa vypne.

- Na obnovenie normálnej prevádzky použite diaľkové ovládanie.

6 Ochrana životného prostredia a likvidácia odpadu

Ochrana životného prostredia je základným princípom skupiny Bosch. Kvalita výrobkov, hospodárnosť a ochrana životného prostredia sú pre nás rovnako dôležité ciele. Prísne dodržiavame zákony a predpisy o ochrane životného prostredia.

Kvôli ochrane životného prostredia používame najlepšiu možnú techniku a materiály, pričom zohľadňujeme hospodárnosť zariadení.

Balenie

Čo sa týka balenia, v jednotlivých krajinách sa zúčastňujeme na systémoch opätovného zhodnocovania odpadov, ktoré zaisťujú optimálnu recykláciu.

Všetky použité obalové materiály sú ekologické a recyklovateľné.

Staré zariadenia

Staré zariadenia obsahujú materiály, ktoré je možné recyklovať. Konštrukčné skupiny sa ľahko oddeľujú. Plasty sú označené. Preto sa dajú rôzne konštrukčné skupiny roztriediť a recyklovať alebo zlikvidovať.

Použitie elektrické a elektronické zariadenia



Tento symbol znamená, že sa výrobok nesmie likvidovať spolu s ostatnými odpadmi, ale ho je nutné priniesť do špecializovaných zberných firiem na spracovanie, zber, recykláciu a likvidáciu.

Tento symbol platí pre krajiny, v ktorých platia predpisy o likvidácii elektronického šrotu "Európska smernica 2012/19/ES o starých elektrických a elektronických prístrojoch". V týchto predpisoch sú stanovené rámcové podmienky, ktoré v jednotlivých krajinách platia pre odovzdanie a recykláciu starých elektronických prístrojov.

Keďže elektronické prístroje môžu obsahovať nebezpečné látky, je ich nutné recyklovať zodpovedným spôsobom, aby sa minimalizovali negatívne vplyvy na životné prostredie a nebezpečenstvá pre zdravie ľudí. Okrem toho recyklácia elektronického šrotu prispieva k šetreniu prírodných zdrojov.

Ohľadom ďalších informácií týkajúcich sa ekologickej likvidácie starých elektrických a elektronických prístrojov sa prosím obráťte na príslušné miestne úrady, firmu špecializujúcu sa na likvidáciu odpadu alebo na predajcu, u ktorého ste si zakúpili výrobok.

Ďalšie informácie nájdete tu:

www.bosch-homecomfortgroup.com/en/company/legal-topics/weee/

Batérie

Batérie sa nesmú likvidovať ako domový odpad. Použité batérie je nutné zlikvidovať na miestnych zberných miestach.

Chladiaci prostriedok R32



Zariadenie obsahuje fluórový skleníkový plyn R32 (potenciál globálneho otepľovania 675¹⁾) s nízkou horľavosťou a nízkou toxicitou (A2L alebo A2).

Množstvo látky je uvedené na typovom štítku vonkajšej jednotky.

Chladiace prostriedky sú nebezpečenstvom pre životné prostredie a musia sa zhromažďovať a likvidovať oddelene.

7 Informácia o ochrane osobných údajov



My, **Robert Bosch, spol. s r. o., Ambrušova 4, 821 04 Bratislava, Slovenská republika**, spracovávame informácie o produkte a inštalácii, technické údaje a údaje o pripojení, údaje o komunikácii, údaje o registrácii produktu a údaje o histórii klienta na účel zabezpečenia funkcie produktu (čl. 6 (1) veta 1 (b)

GDPR), aby sme splnili našu povinnosť monitorovať produkt a z dôvodu poskytnutia bezpečnosti a spoľahlivosti produktu (čl. 6 (1) veta 1 (f) GDPR), na ochranu našich práv v súvislosti s otázkami týkajúcimi sa záruky a registrácie produktu (čl. 6 (1) veta 1 (f) GDPR) a na analýzu distribúcie našich výrobkov a poskytovanie individualizovaných informácií a ponúk týkajúcich sa produktu (čl. 6 (1) veta 1 (f) GDPR). Za účelom poskytovania služieb, napr. predajných a marketingových služieb, manažmentu zmlúv, spracovania platieb, programovania, hostingu dát a služieb zákazníckej linky môžeme zadať a preniesť dáta externým poskytovateľom služieb a/alebo pridruženým podnikom Bosch. V niektorých prípadoch, avšak iba ak je zabezpečená primeraná ochrana údajov, môžu byť osobné údaje prenesené príjemcom nachádzajúcim sa mimo Európskeho hospodárskeho priestoru. Ďalšie informácie budú poskytnuté na požiadanie. Môžete sa skontaktovať s naším úradníkom pre ochranu údajov na nasledovnej adrese: Data Protection Officer, Information Security and Privacy (C/ISP), Robert Bosch GmbH, Postfach 30 02 20, 70442 Stuttgart, Nemecko.

Z dôvodov týkajúcich sa vašej špecifickej situácie alebo v prípadoch, keď sa spracovávajú osobné údaje na účely priameho marketingu máte právo kedykoľvek namietať spracovanie vašich osobných údajov na základe čl. 6 (1) veta 1 (f) GDPR. Na uplatnenie vašich práv sa s nami, prosím, skontaktujte na DPO@bosch.com. Pre ďalšie informácie, prosím, pozrite QR-kód.

1) na základe prílohy I Nariadenia (EÚ) č. 517/2014 Európskeho parlamentu a Rady zo 16. apríla 2014.

Vsebina

1	Razlaga simbolov in varnostna opozorila	197
1.1	Razlage simbolov	197
1.2	Splošni varnostni napotki	197
1.3	Napotki k tem navodilom	198
2	Podatki o izdelku	198
2.1	Izjava o skladnosti	198
2.2	Tehnični podatki daljinskega upravljalnika	198
2.3	Uporaba z multisplit klimatsko napravo	198
2.4	Podatki o hladilnem sredstvu	198
3	Upravljanje	199
3.1	Pregled notranje enote	199
3.2	Pregled daljinskega upravljalnika	199
3.3	Uporaba daljinskega upravljalnika	200
3.4	Nastavitev glavnega načina obratovanja	200
3.5	Nastavitev časomera	201
3.6	Dodatne funkcije	201
3.6.1	Nastavitev funkcije nihanja	201
3.6.2	Preklop prikaza? in zvonca alarma? (Mute Mode)	201
3.6.3	Funkcije varčevanja z energijo	201
3.6.4	Zmanjšanje hrupa (Silent Mode)	201
3.6.5	Posredni tok zraka (Wind avoid me)	202
3.6.6	Hitro hlajenje/hitro segrevanje	202
3.6.7	Samočiščenje (I clean)	202
3.6.8	Protizmrzovalna zaščita (8 °C Heating)	202
3.6.9	Zapora tipk	202
3.6.10	Razširjene funkcije obratovanja	202
4	Odpravljanje motenj	202
4.1	Motnje s prikazom (Self diagnosis function)	202
4.2	Motnje brez prikaza	202
5	Vzdrževanje	203
5.1	Zamenjajte baterijo	203
5.2	Čiščenje naprave in daljinskega upravljalnika	203
5.3	Čiščenje filtra za zrak	203
5.4	Daljše ustavitve obratovanja	203
5.5	Ročni način delovanja	204
6	Varovanje okolja in odstranjevanje	204
7	Opozorilo glede varstva podatkov	204

1 Razlaga simbolov in varnostna opozorila

1.1 Razlage simbolov

Varnostna opozorila

Pri varnostnih opozorilih opozorilna beseda dodatno izraža vrsto in težo posledic nevarnosti, ki nastopi, če se ukrepi za odpravljanje nevarnosti ne upoštevajo.

Naslednje opozorilne besede so definirane in se lahko uporabljajo v tem dokumentu:

 **NEVARNO**
NEVARNO pomeni, da bodo zagotovo nastopile hujše telesne ali smrtno nevarne poškodbe.





 **POZOR**
POZOR opozarja, da grozi nevarnost težkih ali smrtno nevarnih telesnih poškodb.

 **PREVIDNO**
PREVIDNO pomeni, da lahko pride do lažjih do srednje težkih telesnih poškodb.

OPOZORILO
OPOZORILO pomeni, da lahko pride do materialne škode.

Pomembne informacije

 Pomembne informacije za primere, ko ni nevarnosti telesnih poškodb ali poškodb na opremi, so v teh navodilih označene s simbolom Info.

Simbol	Pomen
	Opozorilo pred vnetljivimi snovmi: hladilo R32 v tem proizvodu je plin z nizko vnetljivostjo in nizko toksičnostjo (A2L oz. A2).
	Med montažo in vzdrževanjem nosite zaščitne rokavice.
	Vzdrževanje mora izvajati usposobljena oseba ob upoštevanju navodil v navodilih za vzdrževanje.
	Med obratovanjem upoštevajte napotke v navodilih za uporabo.

Tab. 185

1.2 Splošni varnostni napotki

 **Napotki za ciljno skupino**

Ta navodila za uporabo so namenjena uporabniku klimatske naprave. Upoštevati je treba vse napotke v vseh navodilih, ki zadevajo sistem. V primeru neupoštevanja navodil lahko pride do materialne škode in telesnih poškodb, tudi smrtnih nevarnosti.

- ▶ Pred uporabo preberite navodila za uporabo vseh sestavnih delov naprave in jih shranite.
- ▶ Upoštevajte varnostne napotke in opozorila.

⚠ Predvidena uporaba

Notranja enota je namenjena za namestitev znotraj stavbe s priključitvijo na zunanjo enoto in druge sistemske komponente, npr. regulacije.

Zunanja enota je namenjena za namestitev zunaj stavbe s priključitvijo na eno ali več notranjih enot in druge sistemske komponente, npr. regulacije.

Klimatska naprava je predvidena samo za industrijsko/zasebno uporabo v pogojih, pri katerih temperaturna odstopanja od nastavljenih željenih vrednosti ne povzročijo telesnih poškodb ali materialne škode. Klimatska naprava ni primerna za natančno nastavitvev in ohranjanje zelene absolutne zračne vlažnosti.

Vsaka druga uporaba se šteje kot nepredvidena oz. nepravilna. Nepravilna uporaba in škoda, ki zaradi tega nastane, sta izključeni iz garancije.

Za namestitev na posebnih lokacijah (podzemna garaža, tehnični prostori, balkon ali poljubne polodprte površine):

- ▶ Najprej upoštevajte zahteve glede mesta namestitve v tehnični dokumentaciji.

⚠ Splošne nevarnosti zaradi hladilnega sredstva

- ▶ Ta naprava je polnjena s hladilnim sredstvom. Pare hladilnega sredstva lahko v stiku z ognjem tvorijo strupene pline.
- ▶ Sistem naj redno pregleda in izvede vzdrževanje pooblaščen strokovnjak.
- ▶ Če sumite na puščanje hladilnega sredstva, temeljito prezračite prostor in obvestite pooblaščen servis.

⚠ Predelava in popravila

Nestrokovne spremembe na klimatski napravi lahko privedejo do telesnih poškodb in/ali materialne škode.

- ▶ Ta dela sme izvajati samo pooblaščen strokovno osebje.
- ▶ Ne izvajajte sprememb na zunanji enoti, notranji enoti ali drugih delih klimatske naprave.
- ▶ Pred vsemi vzdrževalnimi deli odklopite klimatsko napravo z napajanja.

⚠ Napotki za ravnanje z napravo

Nepravilna uporaba klimatske naprave lahko škoduje vašemu zdravju.

- ▶ Telesa ne izpostavljajte dlje časa neposredno zračnemu toku.
- ▶ Zagotovite, da je sobna temperatura primerna za ljudi v sobi, tj. dojenčke, otroke, starejše, nepokretne ali invalide.
- ▶ Nikoli ne vstavljajte predmetov v napravo, saj se lahko poškodujete.

Nepravilno ravnanje z napravo lahko zmanjša njeno zmogljivost in celo vodi do škode na napravi ter telesnih poškodb.

- ▶ Ne blokirajte odprtih naprav za vstop in izstop zraka.
- ▶ Med obratovanjem zaprite okna in vrata.
- ▶ Notranjo enoto zaščitite pred vdorom vode.
- ▶ Redno preverjajte montažno ogrodje zunanje enote glede obrabe in pritrditve.
- ▶ Ne obremenjujte zunanje enote, npr. s predmeti ali ljudmi.
- ▶ V prostoru, kjer je nameščena notranja enota, naj bo čim manj prahu, hlapov in vlage.

2.4 Podatki o hladilnem sredstvu

Ta naprava **vsebuje fluorirane toplogredne pline** kot hladilno sredstvo. Enota je hermetično zaprta. Spodnji navedki v zvezi s hladilnim sredstvom ustrezajo zahtevam EU-Uredbe št. 517/2014 o fluoriranih toplogrednih plinih.



Opozorilo za upravljalca: če vaš inštalater dopolni hladilno sredstvo, mora dodano količino hladilnega plina kot tudi skupno količino hladilnega sredstva vnesti v spodnjo tabelo.

- ▶ V bližini naprav ne uporabljajte lahko vnetljivih plinov, npr. iz pršilne doze.
- ▶ Če se zdi, da je s klimatsko napravo kaj narobe (npr. vonj po zgorelem, okvarjen kabel), takoj ustavite delovanje in odklopite napajanje.

⚠ Varnost električnih naprav za gospodinjsko uporabo in podobne namene

Da bi se izognili poškodbam zaradi električnih naprav, skladno s standardom EN 60335-1 veljajo naslednje zahteve:

„Otroci, stari 8 let ali več, in osebe z zmanjšanimi telesnimi, senzoričnimi ali duševnimi sposobnostmi ali s pomanjkljivimi izkušnjami ter znanjem lahko napravo uporabljajo le pod nadzorom, ali če so seznanjeni z varno uporabo naprave ter se zavedajo nevarnosti, ki jih uporaba naprave predstavlja. Otroci se z napravo ne smejo igrati. Otroci brez nadzora naprave ne smejo čistiti in opravljati vzdrževalnih del.“

„Da uporabnik ne bi ogrožal lastne varnosti, mora poškodovano priključno napeljavo zamenjati proizvajalec - njegova tehnična služba oziroma pooblaščen serviser.“

1.3 Napotki k tem navodilom

Na koncu teh navodil najdete zbirko slik. Besedilo vsebuje sklice na slike. Izdelki se lahko razlikujejo od slike v teh navodilih, odvisno od modela.

2 Podatki o izdelku

2.1 Izjava o skladnosti

Ta proizvod glede konstrukcije in načina obratovanja ustreza zahtevam zadevnih direktiv EU in nacionalnim zahtevam.



S CE-znakom se dokazuje skladnost proizvoda z vsemi relevantnimi EU-predpisi, ki predvidevajo opremljanje s tem znakom.

Popolno besedilo Izjave o skladnosti je na voljo na spletnem naslovu: www.bosch-homecomfort.si.

2.2 Tehnični podatki daljinskega upravljalnika

Električno napajanje	2 bateriji AAA
Doseg signala	8 m
dovoljena temperatura okolice	-5 °C ... 60 °C

Tab. 186

2.3 Uporaba z multisplit klimatsko napravo

Notranja enota se lahko uporablja v sistemu z multi-split klimatsko napravo. V tem primeru so izključene naslednje funkcije:

- Funkcije varčevanja z energijo **ECO** in **GEAR**
- Samočiščenje (I clean)
- Zmanjšanje hrupa (Silent Mode)
- Ročni način delovanja
- Zaznavanje iztekajočega hladilnega sredstva
- Samodejni način varčevanja z energijo v načinu pripravljenosti (1 W standby)

Tip proizvoda	Nazivna moč hlajenja [kW]	Nazivna moč gretja [kW]	Tip hladilnega sredstva	Potencial globalnega segrevanja (GWP) [kgCO ₂ eq.]	CO ₂ -ekvivalent začetne količine hladilnega plina	Začetna količina hladilnega sredstva [kg]	Dodana količina hladilnega plina [kg]	Celotna količina hladilnega sredstva ob zagonu [kg]
CL3000i 26 E	2,64	2,93	R32	675	0,41	0,6	(dolžina cevi-5) *0,012	
CL3000i 35 E	3,52	3,81	R32	675	0,44	0,65	(dolžina cevi-5) *0,012	
CL3000i 53 E	5,28	5,57	R32	675	0,74	1,1	(dolžina cevi-5) *0,012	
CL3000i 70 E	7,03	7,33	R32	675	0,98	1,45	(dolžina cevi-5) *0,024	

Tab. 187 Plin F

3 Upravljanje

3.1 Pregled notranje enote

Legenda k sl. 1:

- [1] Zgornji pokrov
- [2] Prostor za majhen filter
- [3] Zračni filter
- [4] Zadnja stran zaslona
- [5] Tipka za ročni način
- [6] Zračna loputa

Zaslon notranje enote

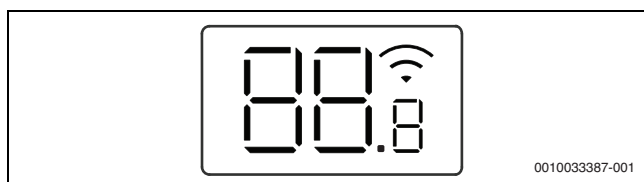

Simbol	Opis
Števílo	Prikaz temperature
	WLAN-povezava ¹⁾ aktivno
	Prikazano za nekatere funkcije, ko so vklopljene. Ko je notranja enota izklopljena, prikazuje, da je vklopni časomer aktiven.
OF	Prikazano za nekatere funkcije, ko so izklopljene.
dF	Samodejno oddaljevanje aktivno
ZT	Protizmrazovalna zaščita aktivna: notranja enota ohranja sobno temperaturo na najmanj 8 °C.
CL	Funkcija samočiščenja je aktivna (I clean)
Ex, Px, Fx	Koda motnje („x“ pomeni poljubno števílko).

1) Možno le z IP-Gateway kot dodatna oprema.

Tab. 188 Simboli na zaslonu

3.2 Pregled daljinskega upravljalnika

Tipke daljinskega upravljalnika

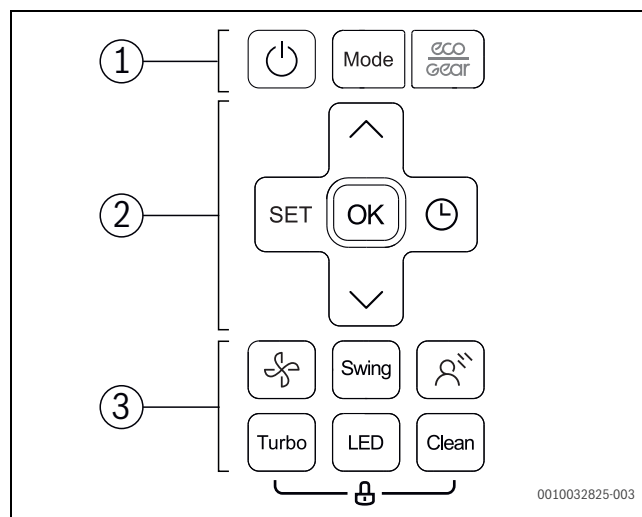

Poz.	Pritisnit e tipko	Funkcija
1		Vklop/izklop.
	Način	Nastavite način delovanja.
		Funkcija varčevanja z energijo
2	SET	Izberite razširjene funkcije obratovanja.
	OK	Potrdite izbiro.
		Nastavite časomer.
		Povišajte temperaturo.
		Znižajte temperaturo.
3		Stopnja ventilatorja
	Swing	Nastavite funkcijo nihanja.
		Posredni tok zraka (Wind avoid me)
	Turbo	Hitro hlajenje/hitro segrevanje
	LED	Izklop zaslona notranje enote in zvonca alarma (Mute Mode).
	Clean	Samočiščenje (I clean)

Tab. 189 Tipke daljinskega upravljalnika

Prikaz daljinskega upravljalnika

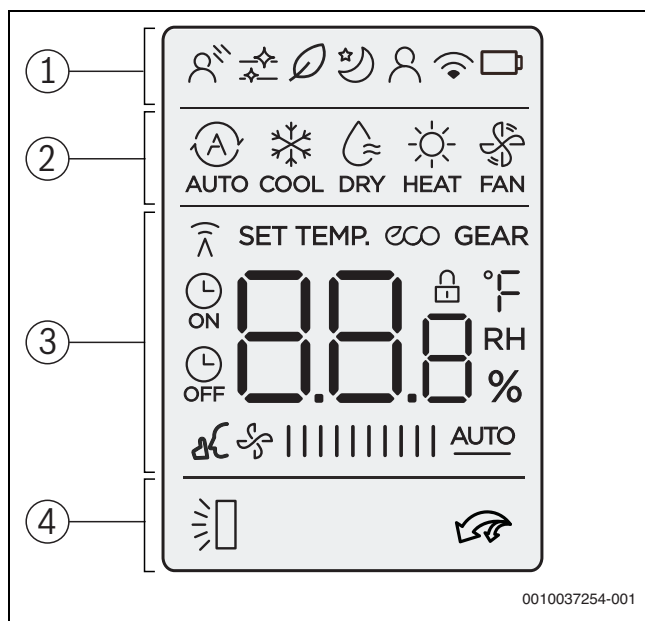

0010037254-001

Poz.	Simbol	Razlaga
1		Funkcija obratovanja: posreden tok zraka je aktiven (Wind avoid me).
		Informacijski simbol: samočiščenje je aktivno (I clean).
		Brez funkcije.
		Funkcija obratovanja: delovanje z nižjo temperaturo je aktivno.
		Funkcija obratovanja: funkcija Sledi mi je aktivna (Follow Me); merjenje temperature na daljinskem upravljalniku.
		Informacijski simbol: funkcija brezžičnega krmiljenja.
		Informacijski simbol: stanje baterije
2		Način obratovanja: avtomatski način
		Način obratovanja: hlajenje
		Način obratovanja: razvlaževanje
		Način obratovanja: ogrevanje
		Način obratovanja: delovanje ventilatorja
3		Prikaz vrednosti: privzeto prikaže nastavljeno temperaturo, hitrost ventilatorja ali (če je časomer aktiviran) nastavev časomera.
		Informacijski simbol: indikator prenosa zasveti, ko daljinski upravljalnik pošlje signal notranji enoti.
		Informacijski simbol: funkcija varčevanja z energijo je aktivna.
		Informacijski simbol: funkcija varčevanja z energijo je aktivna.
		Informacijski simbol: časomer vklopa/izklopa je aktiven.
		Informacijski simbol: zmanjšanje hrupa je aktivno (Silent Mode).
		Prikaz vrednosti: kaže trenutno stopnjo ventilatorja. Obstaja 10 različnih stopenj moči in nastavev AUTO za samodejno regulacijo.

Poz.	Simbol	Razlaga
4		Informacijski simbol: funkcija samodejnega navpičnega nihanja je aktivna (gor/dol).
		Informacijski simbol: hitro hlajenje/hitro segrevanje je aktivno.

Tab. 190 Simboli na zaslonu

3.3 Uporaba daljinskega upravljalnika

Doseg signala je 8 m. Predmeti, ki stojijo na poti, ali uporaba nekaterih fluorescenčnih luči v istem prostoru lahko vplivajo na prenos signala.

- ▶ Daljinski upravljalnik usmerite v okno za sprejem signala naprave in pritisnite zeleno tipko.
Naprava odda pisk, ko prejme signal.

OPOZORILO

Brezhibno delovanje daljinskega upravljalnika je lahko trajno oslABLJENO.

- ▶ Daljinskega upravljalnika ne izpostavljajte neposredni sončni svetlobi.
- ▶ Daljinskega upravljalnika ne puščajte v bližini ogreval.
- ▶ Daljinski upravljalnik zaščitite pred vlago in udarci.

3.4 Nastavev glavnega načina obratovanja

Vklop/izklop naprave

- ▶ Pritisnite tipko , da vklopite ali izklopite napravo.
Naprava se zažene v nastavljenem načinu obratovanja.

Nastavitve lahko nastavite tudi, ko je naprava izklopljena. Naprava shrani nastavitve tudi v primeru izpada električnega napajanja.



Po izklopu ostane naprava v stanju pripravljenosti. Pametna tehnologija vklopa in izklopa omogoča samodejni način varčevanja z energijo v stanju pripravljenosti (1 W standby).

Avtomatski obratovalni način

V avtomatskem načinu obratovanja naprava samodejno preklopi med ogrevanjem in hlajenjem, da ohrani zeleno temperaturo.

- ▶ Tipko **Mode** pritiskajte tako dolgo, dokler se na zaslonu ne pojavi .
- ▶ S tipko ali nastavite zeleno temperaturo.



Stopnje ventilatorja ni mogoče nastaviti v avtomatskem načinu obratovanja.

Hlajenje

- ▶ Tipko **Mode** pritiskajte tako dolgo, dokler se na zaslonu ne pojavi .
- ▶ Tipko pritiskajte tako dolgo, dokler ni dosežena zelena hitrost ventilatorja.
- ▶ S tipko ali nastavite zeleno temperaturo.

Delovanje ventilatorja

- ▶ Tipko **Mode** pritiskajte tako dolgo, dokler se na zaslonu ne pojavi .
- ▶ Tipko pritiskajte tako dolgo, dokler ni dosežena zelena hitrost ventilatorja. Za samodejno regulacijo lahko izberete **AUTO**.



Temperature ni mogoče nastaviti ali prikazati v načinu delovanja ventilatorja.



Razvlaževanje

- ▶ Tipko **Mode** pritisnite tako dolgo, dokler se na zaslonu ne pojavi 



Stopnje ventilatorja ni mogoče nastaviti v načinu razvlaževanja.

Ogrevanje

- ▶ Tipko **Mode** pritisnite tako dolgo, dokler se na zaslonu ne pojavi .
- ▶ Želena temperaturo nastavite s tipkama **^** in **v**.
- ▶ Tipko  pritisnite tako dolgo, dokler ni dosežena zelena hitrost ventilatorja.





Pri zelo nizkih zunanjih temperaturah ogrevalna moč klimatskega sistema morda ne bo zadostna. Priporočamo priklop dodatnih grelnikov.



3.5 Nastavitev časomera

Časomere za vklop in izklop lahko nastavite od 0 do 24 ur, prvih 10 ur v korakih po 30 minut, nato v korakih po 1 uro. Časomer se prekine z nastavitvijo 0 ur.

Nastavitev časomera za vklop

- ▶ Tipko  pritisnite tako dolgo, dokler se ne pojavi simbol .
- ▶ Pritisnite tipko **^** ali **v**, da nastavite zeleni čas. Nastavitev se po kratkem času prevzame.

Nastavitev časomera za izklop

- ▶ Tipko  pritisnite tako dolgo, dokler se ne pojavi simbol .
- ▶ Pritisnite tipko **^** ali **v**, da nastavite zeleni čas. Nastavitev se po kratkem času prevzame.

Prekinitev časomera

- ▶ S tipko  izberite ustrezen časomer.
- ▶ Nastavite 0.0 ur. Časomer se po kratkem času prekine.

Kombiniranje časomera

Oba časomera lahko nastavite hkrati. Vsak časomer je mogoče programirati tako, da se aktivira pred drugim.

- ▶ Nastavite časomer za vklop in izklop. Nastavitve se samodejno kombinirajo.

Trenutni čas	13:00 ura
Nastavitev časomera za vklop	4,0 ure
Nastavitev časomera za izklop	8,5 ure
Čas vklopa	17:00 ura
Čas izklopa	21:30 ura

Tab. 191 Primer



Časomera za vklop in izklop ni mogoče programirati za delovanje naprave pri različnih temperaturah ali drugih nastavitvah.

3.6 Dodatne funkcije

3.6.1 Nastavitev funkcije nihanja

OPOZORILO

Če lamela zračnega toka med hlajenjem dlje časa ostane v najnižjem položaju, lahko izteka kondenzat. Ročno navpično prestavljanje lamele zračnega toka lahko privede do motenj.

- ▶ Za navpično prestavljanje lamele zračnega toka uporabljajte samo daljinski upravljalnik.

Vodoravno nihanje (levo/desno)

Vodoravni položaj je treba nastaviti ročno.

- ▶ Izklopite notranjo enoto in prekinite napajanje.
- ▶ Spustite zračno loputo (→ Sl. 2).
- ▶ Lamelo zračnega toka ročno obrnite vodoravno v zeleni položaj.
- ▶ Zračno loputo vrnite v prvotni položaj.

Samodejno navpično nihanje (gor/dol)

- ▶ Tipko **Swing** držite pritisnjeno dlje kot 2 sekundi, da aktivirate samodejno navpično nihanje. Daljinski upravljalnik prikazuje simbol .
- ▶ Če želite končati samodejno navpično nihanje: znova pritisnite tipko **Swing**.

Položaj čiščenja

Za lažje čiščenje lahko lamelo zračnega toka postavite v poseben položaj (odvisno od modela).

- ▶ Pri izklopljeni napravi držite tipki **Mode** in **Swing** hkrati pritisnjeni eno sekundo.
- ▶ Če želite zapustiti položaj čiščenja: znova držite obe tipki pritisnjeni.

3.6.2 Preklop prikaza? in zvonca alarma? (**Mte Mode**)

- ▶ Če želite vklopiti ali izklopiti zaslon in zvonec alarma na notranji enoti: pritisnite tipko **LED**.
- ▶ Za prikaz trenutne sobne temperature: tipko **LED** držite pritisnjeno 5 sekund.
- ▶ Za prikaz nastavljene temperature: tipko **LED** držite pritisnjeno nadaljnjih 5 sekund.

3.6.3 Funkcije varčevanja z energijo



Funkcije varčevanja z energijo lahko izberete samo v načinu hlajenja.

Naprava ima na izbiro naslednje funkcije varčevanja z energijo:

- **ECO**: obratovanje s stopnjo ventilatorja **AUTO** in nastavljeno temperaturo najmanj 24 °C
- **GEAR (75 %)**: zmanjšajte porabo energije za 25 %
- **GEAR (50 %)**: zmanjšajte porabo energije za 50 %
- Noben od zgornjih simbolov: normalno obratovanje
- ▶ Če želite vključiti funkcijo varčevanja z energijo, tipko  pritisnite tako dolgo, dokler se ne prikaže zelena funkcija.



Funkcija **ECO** samodejno nastavi 24 °C, če je predhodno nastavljena temperatura nižja. Funkcija se izklopi takoj, ko se temperatura zniža pod 24 °C.

3.6.4 Zmanjšanje hrupa (**Silent Mode**)

Ta funkcija med delovanjem zmanjša hrup notranje in zunanje enote. Še posebej koristna je, če morate biti ponoči obzirni do sosedov.

- ▶ Med obratovanjem tipko  pritisnite 2 sekundi.

Izhod iz funkcije:

- ▶ Tipko  ponovno pritisnite 2 sekundi.

-ali-

- ▶ Pritisnite tipko , tipko **Mode**, tipko **Turbo** ali tipko **Clean**.



Medtem tihim obratovanjem zunanje enote zmogljivosti hlajenja/ogrevanja morda ne bo mogoče doseči zaradi nizkofrekvenčnega delovanja kompresorja.

3.6.5 Posredni tok zraka (Wind avoid me)

Ta funkcija preprečuje neposreden tok zraka na telo.



Funkcija je na voljo samo v načinu hlajenja, načinu razvlaževanja in načinu delovanja ventilatorja.

3.6.6 Hitro hlajenje/hitro segrevanje

Pri hitrem hlajenju/hitem segrevanju notranja enota deluje z največjo močjo za hitro ogrevanje ali hlajenje prostora.

- ▶ Hitro hlajenje: vklopite način hlajenja in pritisnite tipko **Turbo**.
- ▶ Hitro ogrevanje: vklopite način ogrevanja in pritisnite tipko **Turbo**.

Izhod iz funkcije:

- ▶ Znova pritisnite tipko **Turbo**.

3.6.7 Samočiščenje (I clean)

Naprava ima samočištilno funkcijo uparjalnika. Samočiščenje zamrzne prah, plesen in maščobe. Potem se vse spet hitro odtali in posuši z vročim zrakom.

- ▶ Za aktiviranje samočiščenja: pritisnite tipko **Clean**. Med samočiščenjem zaslon notranje enote prikazuje **CL**. Samočiščenje se samodejno konča po 20 do 45 minutah.

3.6.8 Protizmrovalna zaščita (8 °C Heating)

Zaščito pred zmrzaljo je mogoče aktivirati, da temperatura v prostoru ostane najmanj 8 °C.

- ▶ V načinu ogrevanja 2x pritisnite tipko  v roku 1 sekunde. Naprava ostane izključena, dokler temperatura ne pade pod 8 °C.

Izhod iz funkcije:

- ▶ Pritisnite tipko , tipko **Mode**, tipko **Turbo** ali tipko **Clean**.

3.6.9 Zapora tipk

Z zaporo tipk lahko zaklenete tipke daljinskega upravljalnika.

- ▶ Za vklop/izklop zapore tipk: tipko **Clean** in tipko **Turbo** držite 5 sekund hkrati pritisnjeni. Ko je zapora tipk aktivna, se na zaslonu prikaže simbol .





4.2 Motnje brez prikaza

Če med delovanjem pride do motenj, ki jih ni mogoče odpraviti:

- ▶ Pokličite servisno službo in sporočite motnjo in podatke o napravi.

Motnja	Možni vzrok
Moč notranje enote je prešibka.	Temperatura je previsoko ali prenizko nastavljena.
	Filter za zrak je umazan in ga je treba očistiti.
	Neugoden vpliv okolja na notranjo enoto, npr. zaradi ovir pred zračnimi odprtini naprav, zaradi odprtih vrat/oken v prostoru ali zaradi močnih virov toplote v prostoru.
	Tiho delovanje je aktivirano in preprečuje uporabo celotne moči.

3.6.10 Razširjene funkcije obratovanja

- ▶ Pritisnite tipko **Set**.
- ▶ Funkcijo izberite s tipko **Set** ali tipkami , .
 -  = Funkcija mirovanja
 -  = Funkcija Sledi mi
 -  = Funkcija brezžičnega krmiljenja
- ▶ Izbiro potrdite s tipko **OK**.

Izhod iz funkcije:

- ▶ ponovite zgornje korake.

Nočno delovanje

Ta funkcija se uporablja za varčevanje z energijo v času mirovanja. Po eni uri naprava ogreva ali hladi manj močno. V ta namen se nastavljena temperatura spremeni za 1 °C. Po dveh urah se bo nastavljena temperatura spremenila še za 1 °C. Nato ostane pri novi temperaturi.



Funkcija ni na voljo v načinu razvlaževanja in načinu samo ventilator.

Funkcija Sledi mi (Follow Me)

Ta funkcija aktivira daljinski upravljalnik na trenutni lokaciji za merjenje temperature vsake 3 minute. Notranja enota se zdaj krmili glede na te izmerjene vrednosti.



Funkcija je na voljo samo v načinu hlajenja, načinu ogrevanja in avtomatičnem načinu delovanja.

Funkcija brezžičnega krmiljenja

Ta funkcija se uporablja za vzpostavitev povezave prek WLAN. Če naprava ne prikazuje funkcije, je treba namesto tega tipko **LED** sedemkrat hitro zaporedoma pritisniti.



Za povezavo z WLAN je potreben vgrajen IP-Gateway (dodatna oprema).

4 Odpravljanje motenj

4.1 Motnje s prikazom (Self diagnosis function)

Če se med obratovanjem pojavi motnja, LED-diode daljši čas utripajo ali zaslon prikaže kodo motnje (npr. EH 02).

Če motnja traja več kot 10 minut:

- ▶ Za kratek čas prekinite napajanje in ponovno vklopite notranjo enoto.

Če motnje ni mogoče odpraviti:

- ▶ Pokličite pooblaščen servis ter sporočite kodo motnje in podatke o napravi.

Motnja	Možni vzrok
Notranja enota se ne vklopi.	Notranja enota ima mehanizem za zaščito pred preobremenitvijo. Pred ponovnim zagonom notranje enote lahko minejo 3 minute. Baterije daljinskega upravljalnika so prazne. Časomer je vklopljen.
Način obratovanja preklopi iz hlajenja ali ogrevanja v delovanje ventilatorja.	Notranja enota spremeni način obratovanja, da prepreči nastajanje zmrzali. Nastavljena temperatura je začasno dosežena.
Notranja enota ustvarja belo meglico.	V vlažnih regijah lahko velika temperaturna razlika med zrakom v prostoru in klimatiziranim zrakom povzroči belo meglico.
Notranja in zunanja enota ustvarjata belo meglico.	Če ogrevanje teče takoj po samodejnem odtaljevanju, lahko zaradi povečane vlažnosti zraka nastane bela meglica.
Notranja in zunanja enota ustvarjata hrup.	Ko rešetka toka zraka ponastavi svoj položaj, lahko v notranji enoti nastane sikajoč hrup. Tih sikajoč hrup med obratovanjem je normalno. Povzroča ga pretok hladilnega sredstva. Ko se kovinski in plastični deli naprave med ogrevanjem/hlajenjem raztezajo ali krčijo, lahko pride do škripanja. Zunanja enota med obratovanjem oddaja druge običajne zvoke.
Notranja ali zunanja enota oddaja prah.	Med daljšimi obdobji izklopa se v napravah lahko nabira prah, če niso pokrite.
Neprijeten vonj med obratovanjem.	Neprijetni vonji iz zraka lahko prodrejo v naprave in se razširijo. Filter za zrak je lahko plesniv in ga je treba očistiti.
Ventilator zunanje enote ne deluje neprekinjeno.	Ventilator je za optimalno obratovanje različno reguliran.
Obratovanje je neredno, nepredvidljivo ali pa se notranja enota ne odziva.	Interference mobilnih radijskih stolpov ali ojačevalnikov signala drugih proizvajalcev lahko vplivajo na notranjo enoto. ▶ Notranjo enoto za kratek čas odklopite iz napajanja in znova zaženite.
Zračna loputa ali lamela zračnega toka se ne premika pravilno.	Zračna loputa ali lamela zračnega toka je bila ročno prestavljena ali nepravilno montirana. ▶ Izklopite notranjo enoto in preverite, ali so komponente pravilno zaskočene. ▶ Vključite notranjo enoto.

Tab. 192

5 Vzdrževanje



Nevarnost zaradi električnega udara ali gibljivih delov

- ▶ Pred kakršnimi koli vzdrževalnimi deli odklopite električno napajanje.
- ▶ Postopke vzdrževanja, ki tukaj niso navedeni, sme izvajati le pooblaščen specialistizirano podjetje.

5.1 Zamenjajte baterijo

Potrebujete 2 bateriji velikosti AAA. Uporaba polnilnih baterij ni priporočljiva.

- ▶ Odstranite pokrovček baterijskega predalčka (→ Sl. 3).
- ▶ Vstavite nove baterije in poskrbite za pravilno polarnost.
- ▶ Ponovno namestite pokrovček baterijskega predalčka.

5.2 Čiščenje naprave in daljinskega upravljalnika

OPOZORILO

Nevarnost škode na napravi zaradi nepravilnega čiščenja!

- ▶ Ne pršite in ne polivajte neposredno z vodo.
- ▶ Ne uporabljajte vroče vode, čistilnega praška ali močnih topil.
- ▶ Za čiščenje notranjo enoto in daljinski upravljalnik obrišite z mehko krpo.
- ▶ Zunanjo enoto sme čistiti le pooblaščen specialistizirano podjetje.

5.3 Čiščenje filtra za zrak

OPOZORILO

Filter za zrak se lahko na neposredni sončni svetlobi deformira.

- ▶ Filtra za zrak ne izpostavljajte neposredni sončni svetlobi.

Filte za zrak očistite vsaka 2 tedna ter pred in po dolgih izklopih.

- ▶ Izklopite notranjo enoto.
- ▶ Dvignite zgornji pokrov notranje enote.
- ▶ Filter za zrak pritisnite navzgor in ga izvlecite (→ Sl. 4).
- ▶ Odstranite majhne filtre za zrak, če so na voljo (→ Sl. 1, [2]).
- ▶ Majhne filtre za zrak očistite z ročnim sesalnikom.
- ▶ Velik filter za zrak izperite s toplo vodo in blagim detergentom ter posušite v senci.
- ▶ Ponovno namestite majhne filtre za zrak in velik filter za zrak.

5.4 Daljše ustavitve obratovanja

Pred daljšimi ustavitvami obratovanja:

- ▶ Očistite filtre za zrak.
- ▶ Aktivirajte samočiščenje notranje enote s tipko **Clean**.
- ▶ Po samočiščenju vklopite delovanje ventilatorja, dokler se notranja enota ne posuši.
- ▶ Notranjo enoto izklopite in jo odklopite iz napajanja.
- ▶ Odstranite baterije iz daljinskega upravljalnika.
- ▶ Naprave zaščitite pred prahom.

5.5 Ročni način delovanja

OPAZILO

Nevarnost škode na napravi zaradi nepravilnega obratovanja

Ročno obratovanje ni namenjeno trajni uporabi.

- ▶ Uporabljajte ga samo za testne namene ali v primeru sile.
- ▶ Uporabljajte ga le kratek čas.

- ▶ Izklopite notranjo enoto.
- ▶ Dvignite zgornji pokrov notranje enote.
- ▶ S tankim predmetom pritisnite tipko za ročno hlajenje:
 - Pritisnite enkrat: avtomatski način je prisiljen.
 - Pritisnite dvakrat: hlajenje je prisiljeno.
 - Pritisnite trikrat: notranja enota se izklopi.
- ▶ Z daljinskim upravljalnikom obnovite normalno obratovanje.

6 Varovanje okolja in odstranjevanje

Varstvo okolja je temeljno načelo delovanja skupine Bosch. Kakovost izdelkov, gospodarnost in varovanje okolja so za nas enakovredni cilji. Zakoni in predpisi za varovanje okolja so strogo upoštevani.

Za varovanje okolja ob upoštevanju gospodarskih vidikov uporabljamo najboljšo tehniko in materiale.

Embalaža

Pri embaliranju sodelujemo s podjetji za gospodarjenje z odpadki, ki zagotavljajo optimalno recikliranje.

Vsi uporabljeni embalažni materiali so ekološko sprejemljivi in jih je mogoče reciklirati.

Odslužena oprema

Odslužene naprave vsebujejo snovi, ki jih je mogoče reciklirati. Sklope je mogoče enostavno ločiti. Umetne snovi so označene. Tako je možno posamezne sklope sortirati in jih oddati v reciklažo ali med odpadke.

Odpadna električna in elektronska oprema



Ta simbol pomeni, da proizvoda ne smete odstranjevati skupaj z drugimi odpadki, pač pa ga je treba oddati na zbirnih mestih odpadkov za obdelavo, zbiranje, reciklažo in odstranjevanje.

Simbol velja za države s predpisi za elektronske odpadke, kot je npr. "Evropska direktiva 2012/19/ES o odpadni električni in elektronski opremi". Ti predpisi določajo okvirne pogoje, ki veljajo za vračilo in recikliranje odpadne elektronske opreme v posameznih državah.

Ker lahko elektronske naprave vsebujejo nevarne snovi, jih je treba odgovorno reciklirati, da se omeji morebitno okoljsko škodo in nevarnosti za zdravje ljudi. Poleg tega recikliranje odpadnih elektronskih naprav prispeva k ohranjanju naravnih virov.

Za nadaljnje informacije o okolju prijaznem odstranjevanju odpadne električne in elektronske opreme se obrnite na pristojne lokalne organe, na vaše podjetje za ravnanje z odpadki ali na prodajalca, pri katerem ste kupili proizvod.

Več informacij najdete na naslednji povezavi:

www.bosch-homecomfortgroup.com/en/company/legal-topics/weee/

Baterij

Baterij ni dovoljeno metati med gospodinjske odpadke. Izrabljene baterije je treba odstraniti v skladu z lokalnim sistemom zbiranja odpadkov.

Hladilno sredstvo R32



Naprava vsebuje fluorirani toplogredni plin R32 (potencial globalnega segrevanja 675¹⁾) z nizko vnetljivostjo in nizko toksičnostjo (A2L ali A2).

Vsebovana količina je navedena na napisni ploščici zunanje enote.

Hladilna sredstva so nevarna za okolje in jih je treba zbirati in odstranjevati ločeno.

7 Opozorilo glede varstva podatkov



Mi, **Robert Bosch d.o.o., Oddelek Toplotne Tehnike, Kidričeva cesta 81, 4220 Škofja Loka, Slovenija**

obdelujemo produktne informacije, podatke o namestitvi in tehnične podatke, podatke o povezavah in komunikaciji, podatke o registraciji izdelka ter zgodovino strank, in sicer z namenom zagotavljanja funkcionalnosti (6. člen 1. odstavek pododstavki 1b GDPR),

izpolnjevanja dolžnega nadzora in zagotavljanja varne uporabe izdelkov ter iz drugih varnostnih razlogov (6. člen 1. odstavek pododstavki 1 f GDPR), z namenom varovanja naših pravic v povezavi z garancijo in vprašanji, povezanimi z registracijo izdelkov (6. člen 1. odstavek pododstavki 1 f GDPR), z namenom analize distribucije naših izdelkov in za zagotavljanje individualiziranih informacij ter ponudb, povezanih s izdelkom (6. člen 1. odstavek pododstavki 1 f GDPR). Za zagotavljanje storitev, kot so prodajne in marketinške storitve, pogodbeni management, upravljanje izplačil, programiranje, podatkovno gostovanje telefonske storitve, imamo pravico podatke posredovati zunanjim ponudnikom storitev in/ali podjetjem, pridruženim skupini Bosch. V nekaterih primerih - vendar le, če je zagotovljena ustrezna zaščita podatkov - lahko osebne podatke prenesemo prejemnikom, ki se nahajajo izven Evropskega gospodarskega prostora. Več informacij na zahtevo. Z našo pooblaščen osebo za varstvo podatkov lahko stopite v stik prek naslova: Data Protection Officer, Information Security and Privacy (C/ISP), Robert Bosch GmbH, Postfach 30 02 20, 70442 Stuttgart, GERMANY.

Kadarkoli imate pravico ugovarjati obdelavi vaših osebnih podatkov, skladno s 6. členom 1. odstavka pododstavka 1 f GDPR, in sicer na podlagi dejstev, povezanih z vašo posebno situacijo ali za namene neposrednega trženja. Za uveljavljanje vaših pravic stopite z nami v stik prek e-naslova DPO@bosch.com. Za več informacij sledite QR kodi.

1) na podlagi Priloge I k Uredbi (EU) št. 517/2014 Evropskega parlamenta in Sveta z dne 16. aprila 2014.

Përmbajtja

1	Shpjegimi i simboleve dhe udhëzimet e sigurisë	205
1.1	Shpjegimi i simboleve	205
1.2	Këshilla të përgjithshme sigurie	205
1.3	Shënimet në këtë manual	206
2	Të dhëna për produktin	206
2.1	Deklarata e konformitetit	206
2.2	Të dhënat teknike të telekomandës	206
2.3	Përdorimi me kondicioner Multisplit	206
2.4	Informacion për freonin	206
3	Përdorimi	207
3.1	Përmbledhje e njësive së brendshme	207
3.2	Përmbledhje e telekomandës	207
3.3	Përdorimi i telekomandës	208
3.4	Caktimi i modalitetit kryesor të punës	208
3.5	Konfigurimi i kohëmatësit	209
3.6	Funksione të tjera	209
3.6.1	Caktimi i funksionit të lëvizjes	209
3.6.2	Çelësi i ekranit dhe i sinjalizuesit të alarmit (Mute Mode)	209
3.6.3	Funksionet e kursimit të energjisë	209
3.6.4	Ulja e zhurmës (Silent Mode)	209
3.6.5	Fluks indirekt i ajrit (Wind avoid me)	210
3.6.6	Ftohje/ngrohje e përshpejtuar	210
3.6.7	Vetëpastrimi (I clean)	210
3.6.8	Mbrojtja ndaj ngricës (8 °C Heating)	210
3.6.9	Kyçja e tasteve	210
3.6.10	Funksionet e avancuara të punës	210
4	Zgjidhja e problemeve	210
4.1	Gabimet me tregues (Self diagnosis function)	210
4.2	Gabime pa tregues	210
5	Mirëmbajtja	211
5.1	Ndërrimi i baterive	211
5.2	Pastrimi i pajisjes dhe i telekomandës	211
5.3	Pastrimi i filtrave të ajrit	211
5.4	Lënia pa punë për kohë më të gjatë	211
5.5	Modaliteti manual	211
6	Mbrojtja e ambientit dhe hedhja	212

1 Shpjegimi i simboleve dhe udhëzimet e sigurisë

1.1 Shpjegimi i simboleve

Këshilla sigurie

Tek këshillat paralajmëruese, fjalët sinjalizuese karakterizojnë llojin dhe ashpërsinë e pasojave, nëse nuk respektohen masat për parandalimin e rreziqeve.

Fjalët e mëposhtme sinjalizuese janë të përcaktuara dhe mund të jenë përdorur në dokumentin që keni para:

 **RREZIK**

RREZIK do të thotë që mund të shkaktohen dëme të rënda dhe deri me rrezik për jetën.

 **PARALAJMËRIM**

PARALAJMËRIM do të thotë që mund të shkaktohen dëme të rënda deri në rrezik për jetën.

 **KUJDES**

KUJDES do të thotë që mund të shkaktohen dëme të lehta deri të mesme të rënda në persona.





KËSHILLË

KËSHILLË do të thotë që mund të shkaktohen dëme materiale.

Informacione të rëndësishme



Informacionet e rëndësishme pa rreziqe për njerëzit ose sendet shënohen me simbolin informues Info.

Simboli	Kuptimi
	Paralajmërim për substancat e djegshme: freoni R32 në këtë produkt është një gaz me djegshmëri të ulët dhe toksicitet të ulët (A2L ose A2).
	Mbani doreza mbrojtëse gjatë punimeve të instalimit dhe të mirëmbajtjes.
	Mirëmbajtja duhet kryer nga një person i kualifikuar në përputhje me udhëzimet në manualin e mirëmbajtjes.
	Respektoni udhëzimet e manualit të përdorimit gjatë punës.

tab. 193

1.2 Këshilla të përgjithshme sigurie

 **Udhëzime për grupin e synuar**

Ky manual synohet për përdoruesit e sistemit të kondicionerit. Duhet të respektohen udhëzimet në të gjitha manualët në lidhje me impiantin. Në rast mosrespektimi mund të rezultojnë dëme materiale dhe lëndime në persona deri në rrezikim për jetën.

- ▶ Lexojini dhe ruajini manualët e përdorimit për të gjithë komponentët e sistemit përpara përdorimit.
- ▶ Respektoni këshillat e mëposhtme të sigurisë dhe të mirëmbajtjes.

⚠ Përdorimi në përputhje me qëllimin e duhur

Njësia e brendshme synohet për instalim brenda ndërtesës me lidhje drejt një njësie të jashtme dhe komponentëve të tjerë të sistemit, p.sh. rregullatorë.

Njësia e jashtme synohet për instalim jashtë ndërtesës me lidhje drejt një a më shumë njësive të brendshme dhe komponentëve të tjerë të sistemit, p.sh. rregullatorë.

Kondicioneri synohet vetëm për përdorim komercial/privat, ku devijimet e temperaturës nga vlerat e përcaktuara nuk shkaktojnë dëme për gjallesat apo materialet. Kondicioneri nuk është i përshtatshëm për rregullimin dhe ruajtjen precize të lagështirës së dëshiruar absolute.

Çdo përdorim tjetër konsiderohet në kundërshtim me përdorimin e parashikuar. Përdorimi i papërshtatshëm dhe dëmet si pasojë e këtij përjashtohen nga detyrimet tona.

Për instalimin në vende të posaçme (garazhe nëntokësore, salla tenike, ballkone apo në ambiente gjysmë të hapura):

- ▶ Fillimisht kini parasysh kërkesat për vendin e instalimit të përcaktuara në dokumentacionin teknik.

⚠ Rreziqet e përgjithshme nga freoni

- ▶ Kjo pajisje është e mbushur me freon. Gazi i freonit mund të shkaktojë gaze toksike kur bie në kontakt me zjarrin.
- ▶ Kontrolloni rregullisht sistemin nga një specialist i lecmsuar dhe lëreni të presë.
- ▶ Nëse ka dyshim për rrjedhje freoni, ajroseni mirë ambientin dhe njoftoni specialistin e miratuar.

⚠ Restaurimi dhe riparimet

Modifikimet e papërshtatshme të sistemit të kondicionerit mund të shkaktojnë lëndime dhe/ose dëmtime të pronës.

- ▶ Kryeni punime vetëm nga një kompani të licencuar.
- ▶ Mos u bëni modifikime njësisë së jashtme, të brendshme apo pjesëve të tjera të sistemit të kondicionerit.
- ▶ Hiqeni kondicionerin nga korrenti përpara të gjitha punëve të mirëmbajtjes.

⚠ Këshilla për administrimin e sistemit

Përdorimi i gabuar i kondicionerit mund t'ju cenojë shëndetin.

- ▶ Mos e ekspozoni trupin drejtpërdrejt në rrymën e ajrit për periudha të gjata kohe.
- ▶ Për foshnjat, fëmijët, të moshuarit, personat në shtrat apo invalidë, sigurohuni që temperatura e ambientit të jetë e përshtatshme për ata që ndodhen në ambient.
- ▶ Mos fusni kurrë sende në pajisje, mund të lëndoheni.

Keqpërdorimi i pajisjes mund të sjellë rënie të rendimentit, si dhe dëmtim të pajisjes dhe lëndime.

- ▶ Mos i bllokoni hyrjet dhe daljet e ajrit të pajisjeve.
- ▶ Mbyllini dyert dhe dritaret gjatë funksionimit.
- ▶ Mbrojeni njësinë e brendshme nga hyrja e ujit.
- ▶ Kontrolloni rregullisht skeletin e montimit të njësisë së jashtme për konsumim dhe fiksimin e duhur.
- ▶ Mos ushtroni peshë mbi njësinë e jashtme, p.sh. me objekte apo persona.
- ▶ Mbajini në minimum pluhurin, avujt dhe lagështinë në ambientin e instalimit të njësisë së brendshme.

2.4 Informacion për freonin

Kjo pajisje **përmban gaze të fluorinuara të efektit serrë**, si p.sh. freon. Njësia është e mbyllur hermetikisht. Informacioni i mëposhtëm për freonin pajtohet me kërkesat e rregullores së BE-së nr. 517/2014 për gazet e fluorinuara të efektit serrë.

- ▶ Mos përdorni gaze që digjen lehtësisht pranë pajisjeve, si p.sh. nga kënaçet spërkatëse.
- ▶ Nëse diçka nuk ju duket në rregull me kondicionerin (p.sh. erë e djegur, kablo me defekt), ndalojeni funksionimin dhe hiqeni menjëherë nga korrenti.

⚠ Siguria e pajisjeve elektrike për përdorimin në shtëpi dhe për qëllime të ngjashme

Për mënjanimin e rreziqeve nga pajisjet elektrike vlejné në përputhje me EN 60335-1 standardet e mëposhtme:

„Kjo pajisje mund të përdoret nga fëmijë mbi 8 vjeç ose nga persona me aftësi të kufizuara fizike, ndijore ose mendore, ose me mungesë përvojë dhe dijes nëse ata mbahen nën vëzhgim ose udhëzohen në lidhje me përdorimin e sigurt të pajisjes dhe kuptojné rreziqet që lindin nga përdorimi i saj. Fëmijët nuk lejohen të luajnë me pajisjen. Pastrimi dhe mirëmbajtja nga ana e përdoruesit nuk lejohet të kryhet nga fëmijët pa qenë nën vëzhgim.“

„Nëse dëmtohet linja e lidhjes në rrjet, ajo duhet zëvendësuar nga prodhuesi ose shërbimi i tij i klientit ose një person me kualifikim të ngjashëm, për të mënjeluar rreziqet.“

1.3 Shënimet në këtë manual

Figurat mund të gjenden të përmbledhura në fund të këtij manuali. Teksti përmban referenca për tek ilustrimet.

Produktet mund të ndryshojné në varësi të modelit të shfaqur në këtë manual.

2 Të dhëna për produktin

2.1 Deklarata e konformitetit

Ndërtimi dhe funksionimi i këtij produkti është në përputhje me direktivat evropiane dhe kriteret plotësuese këmbëtare.

 Me markimin CE shpjegohet konformiteti i produktit me të gjitha rregullat e zbatueshme ligjore të BE-së, të cilat parashikojné vendosjen e këtij markimi.

Teksti i plotë i deklaratës së konformitetit është i disponueshëm në internet: www.bosch-homecomfort.gr.

2.2 Të dhënat teknike të telekomandës

Ushqimi elektrik	2 bateri AAA
Rrezja e sinjalit	8 m
temperatura e lejueshme e ambientit	-5 °C ... 60 °C

tab. 194

2.3 Përdorimi me kondicioner Multisplit

Njësia e brendshme mund të përdoret në një sistem me kondicioner Multisplit. Në këtë rast, funksionet e mëposhtme janë joaktive:

- Funksionet e kursimit të energjisë **ECO** dhe **GEAR**
- Vetëpastrimi (I clean)
- Ulja e zhurmës (Silent Mode)
- Modaliteti manual
- Zbulimi i rrjedhjes së freonit
- Modaliteti automatik i kursimit të energjisë në modalitet gatishmërie (1 W standby)

i

Këshillë për përdoruesin: Nëse instaluesi juaj rimbush freonin, duhet të plotësojë sasinë shtesë të mbushjes dhe sasinë totale të freonit në tabelën e mëposhtme.

Lloji i produktit	Fuqia nominale e ftohjes [kW]	Fuqia nominale ngrohjes [kW]	Lloji i freonit	Potenciali për ngrohje globale (GWP) [kgCO ₂ eq.]	Ekuivalenti i Co ₂ i mbushjes së parë	Sasia e mbushjes së parë [kg]	Sasia e mbushjes shtesë [kg]	Sasia totale e mbushjes për vënie në punë [kg]
CL3000i 26 E	2,64	2,93	R32	675	0,41	0,6	(Gjatësia e tubit-5) *0,012	
CL3000i 35 E	3,52	3,81	R32	675	0,44	0,65	(Gjatësia e tubit-5) *0,012	
CL3000i 53 E	5,28	5,57	R32	675	0,74	1,1	(Gjatësia e tubit-5) *0,012	
CL3000i 70 E	7,03	7,33	R32	675	0,98	1,45	(Gjatësia e tubit-5) *0,024	

tab. 195 Gaz F

3 Përdorimi

3.1 Përmbledhje e njësive së brendshme

Legjenda për figurën 1:

- [1] Kapaku i sipërm
- [2] Hapësira për filtrin e vogël
- [3] Filtri i ajrit
- [4] Shpina e ekranit
- [5] Butoni për modalitetin manual
- [6] Fleta e ajrit

Ekran i njësive së brendshme

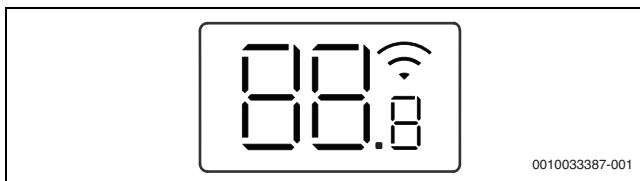

Simboli	Shpjegim
Numri	Treguesi i temperaturës
	Lidhja WLAN ¹⁾ aktive
	Shfaqet në disa funksione kur aktivizohen. Tregon që është aktiv kohëmatësi i ndezjes kur njësia e brendshme është e fikur.
OF	Shfaqet në disa funksione kur janë të fikura.
dF	Shkrirja automatike aktive
FP	Antifrizi aktiv: Njësia e brendshme e mban temperaturën e ambientit të paktën 8 °C.
CL	Funksioni i vetëpastrimit është aktiv (I clean)
Ex, Px, Fx	Kodi i gabimit („x“ është për çfarëdo shifre).

1) E mundshme vetëm me portëkalim IP si aksesori.

tab. 196 Simbolet në ekran

3.2 Përmbledhje e telekomandës

Butonat e telekomandës

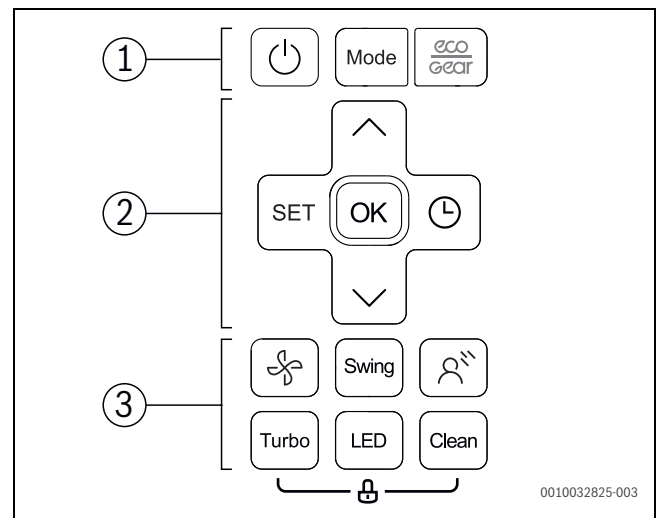

Poz.	Butoni	Funksioni
1		Aktivizo/çaktivizo.
	Mode	Caktoni modalitetin e funksionimit.
		Funksioni i kursimit të energjisë
2	SET	Zgjedhja e funksioneve të avancuara të punës.
	OK	Konfirmoni zgjedhjen.
		Konfiguroni kohëmatësin.
	^	Rrisni temperaturën.
	v	Ulni temperaturën.
3		Niveli i ventilatorit
	Swing	Caktoni funksionin e lëvizjes.
		Fluks indirekt i ajrit (Wind avoid me)
	Turbo	Ftohje/ngrohje e përsheptuar
	LED	Fikeni ekranin e njësive së brendshme dhe sinjalizuesin e alarmit (Mute Mode).
	Clean	Vetëpastrimi (I clean)

tab. 197 Butonat e telekomandës

Treguesi në telekomandë

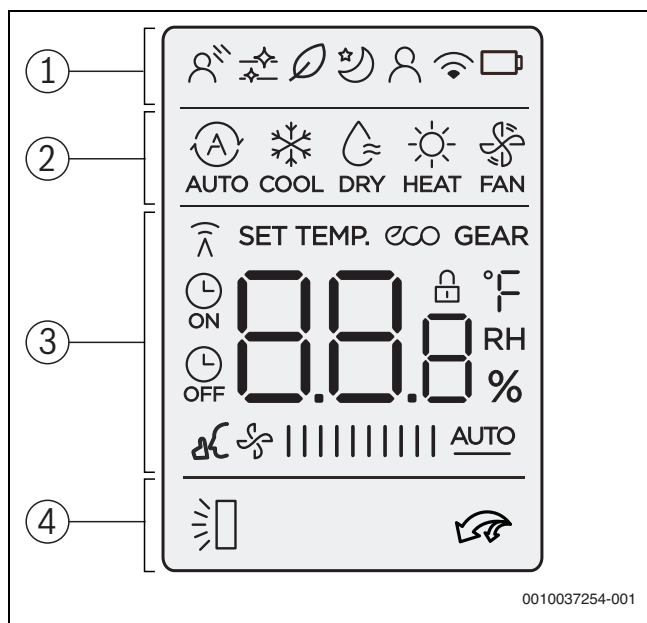

0010037254-001

Poz.	Simboli	Shpjegim
1		Funksioni i punës: Fluksi indirekt i ajrit është aktiv (Wind avoid me).
		Infografik: Vetëpastrimi është aktiv (I clean).
		Pa funksion.
		Funksioni i punës: Modaliteti i qetësisë është aktiv.
		Funksioni i punës: Funksioni i ndjekjes së personit është aktiv (Follow Me); Matja e temperaturës në telekomandë.
		Infografik: Funksioni i kontrollit me valë.
		Infografik: Statusi i baterisë
2		Modaliteti i punës: Modalitet manual
		Modaliteti i punës: Modalitet ftohjeje
		Modaliteti i punës: Modalitet heqjeje të lagështisë
		Modaliteti i punës: Modaliteti i ngrohjes
		Modaliteti i punës: Modaliteti me ventilator
3		Treguesi i vlerës: Si rregull tregon temperaturën, shpejtësinë e ventilatorit ose (në rast aktivizimi të kohëmatësit) cilësimin e kohëmatësit.
		Infografik: Treguesi i transmetimit, ndizet kur telekomanda i dërgon një sinjal njësisë së brendshme.
		Infografik: Funksioni i kursimit të energjisë është aktiv.
		Infografik: Funksioni i kursimit të energjisë është aktiv.
		Infografik: Kohëmatësi i ndezjes/fikjes është aktiv.
		Infografik: Ulja e zhurmës është aktive (Silent Mode).
		Treguesi i vlerës: Tregon nivelin aktual të ventilatorit. Ka 10 nivele të ndryshme fuqie dhe cilësimin AUTO për kontroll automatik.
		Infografik: Funksioni i rrotullimit automatik vertikal është aktiv (Iart/poshtë).
4		Infografik: Ftohja/ngrohja e shpejtë është aktive.

tab. 198 Simbolet në ekran

3.3 Përdorimi i telekomandës

Rezja e sinjalit është 8 m. Objektet që ndodhen midis apo që përdorin llamba të caktuara fluoeshente në të njëjtën hapësirë mund të ndikojnë në transmetimin e sinjalit.

- Drejtojeni telekomandën në dritaren marrëse të sinjalit të pajisjes dhe shtypni tastin e dëshiruar.
Pajisja bën një bip kur merr një sinjal.

KËSHILLË

Funksionimi i duhur i telekomandës mund të pamundësohet përfundimisht.

- Mos e ekspozoni telekomandën në dritën e drejtpërdrejtë të diellit.
- Mos e lini telekomandën pranë një ngrohësi.
- Mbrojeni telekomandën nga lagështia dhe goditjet.

3.4 Caktimi i modalitetit kryesor të punës

Ndezja/fikja e pajisjes

- Shtypni butonin , për ta ndezur apo fikur pajisjen.
Pajisja fillon në modalitetin e caktuar të punës.

Cilësimet mund të bëhen edhe kur është e fikur. Pajisja i ruan cilësimet edhe nëse shpëputet korrenti.



Pas fikjes, pajisja qëndron në gatishmëri. Teknologjia inteligjente e aktivizim-çaktivizimit mundëson një modalitet automatik kursimi energjie në modalitetin e gatishmërisë (1 W standby).

Modaliteti automatik

Në modalitetin automatik njësia kalon automatikisht mes modalitetit të ngrohjes dhe të ftohjes për të ruajtur temperaturën e dëshiruar.

- Shtypni butonin **Mode** derisa të shfaqet në ekran.
- Rregulloni temperaturën e dëshiruar me butonat dhe .



Në modalitetin automatik niveli i ventilatorit nuk mund të caktohet.

Modaliteti i ftohjes

- Shtypni butonin **Mode** derisa të shfaqet në ekran.
- Shtypni butonin derisa të arrihet shpejtësia e dëshiruar e ventilatorit.
- Rregulloni temperaturën e dëshiruar me butonat dhe .

Modaliteti i ventilatorit

- Shtypni butonin **Mode** derisa të shfaqet në ekran.
- Shtypni butonin derisa të arrihet niveli i dëshiruar i ventilatorit.
Për kontrollin automatik mund të zgjidhni **AUTO**.



Në modalitetin e ventilatorit temperatura nuk mund të caktohet apo shfaqet.

Modaliteti i heqjes së lagështisë

- Shtypni butonin **Mode** derisa të shfaqet në ekran.



Në modalitetin e heqjes së lagështisë, niveli i ventilatorit nuk mund të rregullohet.

Funksioni i ngrohjes

- ▶ Shtypni **Mode** derisa të shfaqet ☀ në ekran.
- ▶ Rregulloni temperaturën e dëshiruar me butonat **^** dhe **v**.
- ▶ Shtypni butonin  derisa të arrihet shpejtësia e dëshiruar e ventilatorit.





Në temperatura shumë të ulëta të jashtme kapaciteti i ngrohjes i sistemit të kondicionerit mund të mos jetë i mjaftueshëm. Ne rekomandojmë të shtoni më shumë gjeneratorë ngrohjeje.



3.5 Konfigurimi i kohëmatësit

Kohëmatësit e ndezjes dhe të fikjes mund të caktohen nga 0 në 24 orë, për 10 orë e para me rritje 30-minutëshe, pastaj me rritje 1-orëshe. Caktimi në 0 orë e ndalon kohëmatësin.

Caktimi i kohëmatësit të ndezjes

- ▶ Shtypni butonin  derisa të shfaqet simboli .
- ▶ Shtypni butonin **^** ose **v** për të caktuar kohën e dëshiruar. Konfigurimi zbatohet pas një kohe të shkurtër.

Caktimi i kohëmatësit të fikjes

- ▶ Shtypni butonin  derisa të shfaqet simboli .
- ▶ Shtypni butonin **^** ose **v** për të caktuar kohën e dëshiruar. Konfigurimi zbatohet pas një kohe të shkurtër.

Anulimi i kohëmatësit

- ▶ Përdorni butonin  për të zgjedhur kohëmatësin e duhur.
- ▶ Caktoni 0.0 orë. Kohëmatësi ndalon pas një kohe të shkurtër.

Kombinimi i kohëmatësve

Dy kohëmatës mund të caktohen në të njëjtën kohë. Secili kohëmatës mund të programohet për t'u aktivizuar përpara tjetrit.

- ▶ Caktoni kohëmatësin e ndezjes dhe të fikjes. Cilësimet kombinohen automatikisht.

Ora aktuale	Ora 13:00
Caktimi i kohëmatësit të ndezjes	4,0 h
Caktimi i kohëmatësit të fikjes	8,5 h
Koha e ndezjes	Ora 17:00
Koha e fikjes	Ora 21:30

tab. 199 Shembull



Kohëmatësi i ndezjes dhe i fikjes nuk mund të programohet për vënien në punë të pajisjes në temperatura të ndryshme apo cilësime të tjera.

3.6 Funksione të tjera

3.6.1 Caktimi i funksionit të lëvizjes

KËSHILLË

Nëse fletët e lëvizjes së ajrit qëndrojnë në pozicionin më të ulët gjatë modalitetit të ftohjes për një periudhë të gjatë kohe, mund ketë rrjedhje kondensati. Rregullimi manual vertikal i fletëve të lëvizjes së ajrit mund të shkaktojë interferencë.

- ▶ Për të rregulluar vertikalisht fletët e lëvizjes së ajrit përdorni vetëm telekomandën.

Lëvizja horizontale (majtas/djathtas)

Pozicioni horizontal duhet caktuar me dorë.

- ▶ Fikni njësinë e brendshme dhe ndërpisni korrentin.

- ▶ Palosni për lart pllakën drejtuese të ajrit (→ figura 2).
- ▶ Lëvizini fletët e ajrit horizontalisht me dorë në pozicionin e dëshiruar.
- ▶ Kthejeni pllakën drejtuese të ajrit në pozicionin e vet fillestar.

Lëvizja automatike vertikale (lart/poshtë)

- ▶ Shtypni e mbani butonin **Swing** për mbi 2 sekonda, për të aktivizuar lëvizjen automatike vertikale. Telekomanda tregon simbolin .
- ▶ Për të ndaluar lëvizjen automatike vertikale: shtypni sërish butonin **Swing**.

Pozicioni i pastrimit

Për pastrim më të thjeshtë, fletët e lëvizjes së ajrit mund të vendosen në një pozicion të posaçëm (në varësi të modelit).

- ▶ Kur fiket pajisja, shtypni e mbani njëherësh për një sekondë butonin **Mode** dhe **Swing**.
- ▶ Për të dalë nga pozicioni i pastrimit: shtypini e mbajini sërish të dy butonat.

3.6.2 Çelësi i ekranit dhe i sinjalizuesit të alarmit (Mute Mode)

- ▶ Për ta ndezur apo fikur ekranin në njësinë e brendshme dhe sinjalizuesin e alarmit: Shtypni tastin **LED**.
- ▶ Për të shfaqur temperaturën aktuale të ambientit: mbani butonin **LED** për 5 sekonda.
- ▶ Për të shfaqur temperaturën e caktuar: Mbani shtypur për 5 sekonda të tjera tastin **LED**.

3.6.3 Funksionet e kursimit të energjisë



Funksionet e kursimit të energjisë mund të zgjidhen vetëm në modalitetin e ftohjes.

Pajisja ka funksionet e mëposhtme të kursimit të energjisë prej nga mund të zgjidhni:

- **ECO**: funksionim me fazën e ventilatorit **AUTO** dhe temperaturë të rregulluar për së paku 24 °C
- **GEAR (75%)**: Ulni konsumin e energjisë me 25%
- **GEAR (50%)**: Ulni konsumin e energjisë me 50%
- Asnjë prej simboleve të mësipërme: funksionim normal
- ▶ Për të aktivizuar një funksion kursimi energjie, shtypni tastin  derisa të shfaqet funksioni i dëshiruar.



Funksioni **ECO** cakton automatikisht 24 °C, nëse temperatura e caktuar më parë ishte më e ulët. Funksioni çaktivizohet sapo temperatura bie nën 24 °C.

3.6.4 Ulja e zhurmës (Silent Mode)

Ky funksion ul zhurmën e njësisë së brendshme dhe të jashtme gjatë funksionimit. Është veçanërisht i dobishëm nëse nuk doni të shqetësoni fqinjët gjatë natës.

- ▶ Gjatë funksionimit shtypni butonin  për 2 sekonda.

Për të ndaluar funksionin:

- ▶ Shtypni sërish butonin  për 2 sekonda.

-ose-

- ▶ Shtypni butonin , butonin **Mode**, butonin **Turbo** ose butonin **Clean**.



Për shkak të funksionimit me frekuencë të ulët të kompresorit, fuqja e ftohjes/ngrohjes mund të mos arrihet gjatë funksionimit të qetë të njësisë së jashtme.

3.6.5 Fluks indirekt i ajrit (Wind avoid me)

Ky funksion parandalon fryrjen e ajrit direkt drejt trupit.



Funksioni ofrohet vetëm në modalitet ftohjeje, heqjeje lagështie dhe ventilatori.

3.6.6 Ftohje/ngrohje e përsheptuar

Kur ftohni/ngrohni shpejt njësia e jashtme punon në fuqi maksimale për ta ngrohur ose ftohur shpejt ambientin.

- ▶ Ftohja e shpejtë: aktivizoni modalitetin e ftohjes dhe shtypni butonin **Turbo**.
- ▶ Ngrohja e shpejtë: aktivizoni modalitetin e ngrohjes dhe shtypni butonin **Turbo**.

Për të ndaluar funksionin:

- ▶ Shtypni sërish butonin **Turbo**.

3.6.7 Vetëpastrimi (I clean)

Pajisja ka një funksion për vetëpastrimin e avulluesit. Vetëpastrimi ngrin pluhurin, mykun dhe yndyrën. Në vijim çdo gjë shkrihet dhe thahet shpejt me ajër të nxehtë.

- ▶ Për të aktivizuar vetëpastrimin: shtypni tastin **Clean**. Gjatë vetëpastrimit, ekrani i njësisë së brendshme tregon **CL**. Pas 20 deri në 45 minutash vetëpastrimi mbaron automatikisht.

3.6.8 Mbrojtja ndaj ngricës (8 °C Heating)

Mund të aktivizohet kundërngrijja për ta mbajtur temperaturën e ambientit së paku 8 °C.

- ▶ No modalitetin e ngrohjes 2x shtypni brenda 1 sekonde butonin **∇**. Pajisja qëndron fikur derisa temperatura të bjerë nën 8 °C.

Për të ndaluar funksionin:



- ▶ Shtypni butonin **⏻**, butonin **Mode**, butonin **Turbo** ose butonin **Clean**.

3.6.9 Kyçja e tasteve

Bllokimi i butonave mund të përdoret për bllokimin e butonave të telekomandës.

- ▶ Për të aktivizuar/çaktivizuar bllokimin e butonave: shtypni njëherësh butonat **Clean** dhe **Turbo** për 5 sekonda. Kur është aktiv bllokimi i butonave, ekrani tregon simbolin .

3.6.10 Funksionet e avancuara të punës

- ▶ Shtypni butonin **Set**.
- ▶ Zgjidhni funksionin me butonin **Set** ose butonin **^**, **∇**.
 -  = funksioni i modalitetit të gjumit
 -  = funksioni i ndjekjes së personit
 -  = funksioni i komandimit me valë

4.2 Gabime pa tregues

Nëse ndodhin gabime gjatë funksionimit të cilat nuk mund të shmangen:

- ▶ Telefonojini shërbimit të klientit dhe raportoni gabimin dhe të dhënat e pajisjes.

Problemi	Shkaku i mundshëm
Rendimenti i njësisë së brendshme është shumë i dobët.	Temperatura e caktuar është shumë e lartë ose e ulët. Filtiri i ajrit është i ndotur dhe duhet pastruar. Ndikim i pafavorshëm i ambientit mbi njësinë e brendshme, p.sh. për shkak të pengesave përpara daljeve të ajrit të pajisjeve, për shkak të dymave/dritareve të hapura në ambient apo për shkak të burimeve të forta të nxehtësisë në ambient. Funksionimi me zhurmë të ulët është aktivizuar dhe pengon fuqinë e plotë.
Njësia e brendshme nuk ndizet.	Njësia e brendshme ka një mekanizëm mbrojtës kundër mbingarkimit. Rindezja e njësisë së brendshme mund të marrë 3 minuta. Kanë rënë bateritë e telekomandës. Është aktivizuar kohëmatësi.

- ▶ Konfirmoni zgjedhjen me butonin **OK**.

Për të ndaluar funksionin:

- ▶ Përsëritni hapat nga më lart.

Puna e natës

Ky funksion përdoret për kursimin e energjisë gjatë periudhave të pushimit. Pas një ore, pajisja ngroh ose ftoh më pak. Për këtë qëllim temperatura ndryshohet me 1 °C. Pas dy orësh, temperatura e caktuar ndryshon edhe me 1 °C. Në vijim qëndron në temperaturën e re.



Funksioni nuk ofrohet në modalitetin e heqjes së lagështisë dhe të ventilatorit.

Funksioni i ndjekjes së personit (Follow Me)

Ky funksion aktivizon telekomandën në pikën aktuale për të matur temperaturën me interval 3 minutash. Njësia e brendshme tani komandohet në bazë të këtyre matjeve.



Funksioni ofrohet vetëm në modalitetin e ftohjes, ngrohjes dhe automatik.

Funksioni i komandimit me valë

Ku funksion përdoret për të vendosur një lidhje përmes WLAN. Nëse pajisja nuk e tregon funksionin, duhet shtypur shtatë herë rresht butoni **LED**.



Për lidhjen me WLAN nevojitet një portëkalim i integruar IP (aksesor).

4 Zgjidhja e problemeve

4.1 Gabimet me tregues (Self diagnosis function)

Nëse ndodhin gabime gjatë funksionimit, llambat pulsojnë për një periudhë të zgjatur kohe ose ekrani tregon një kod gabimit (p.sh. EH 02).

Nëse ndodh një gabim për më shumë se 10 minuta:

- ▶ Ndërprisni korrentin për pak dhe ndizeni sërish njësinë e brendshme. Kur një defekt nuk mund të mënjanohet:
- ▶ Telefonojini shërbimit të klientit dhe jepini kodin e gabimit dhe të dhënat pajisjes.

Problemi	Shkaku i mundshëm
Modaliteti i punës ndryshon nga ftohja apo ngrohja në modalitet ventilatori.	Njësia e brendshme ndryshon modalitetin e punës për të parandaluar formimin e brymës. Temperatura e caktuar arrihet përkohësisht.
Njësia e brendshme krijon mjegull të bardhë.	Në rajone me lagështirë, diferenca e madhe në temperaturë mes njësive të brendshme dhe ajrit të kondicionuar mund të shkaktojë mjegull të bardhë.
Njësia e brendshme dhe njësia e jashtme krijojnë mjegull të bardhë.	Nëse modaliteti i ngrohjes punon direkt pas shkrirjes automatike, mund të krijohet mjegull e bardhë për shkak të lagështisë së shtuar.
Njësia e brendshme dhe e jashtme bëjnë zhurmë.	Një zhurmë si fishkëllimë në njësinë e brendshme mund të ndodhë kur rrjeta e ajrit rivendos pozicionin e vet. Një fishkëllimë e lehtë gjatë funksionimit është normale. Kjo shkaktohet nga rrjedhja e freonit. Një zhurmë kërcitëse mund të ndodhë kur pjesët metalike dhe plastike të pajisjes bymehen apo tkurren gjatë ngrohjes/ftohjes. Njësia e jashtme bën zhurma të ndryshme gjatë punës, që janë normale.
Njësia e brendshme ose e jashtme lëshon pluhur.	Për periudha të gjata të lëna pa punë mund të mbliidhet pluhur në pajisje nëse nuk e mbulonit.
Erë jo e mirë gjatë funksionimit.	Erërat e këqija nga ajri mund të penetrojnë e të përhapen nëpër pajisje. Filtri i ajrit mund të ketë marrë myk dhe duhet pastruar.
Ventilatori i njësive të jashtme nuk punon gjithë kohës.	Për funksionim optimal, ventilatori kontrollohet me tjetër formë.
Funksionimi është i çrregullt ose i paparashikueshëm ose njësia e brendshme nuk reagon.	Interferenca nga stacionet celulare ose amplifikatorët e sinjaleve të palëve të treta mund të ndikojnë mbi njësinë e brendshme. ▶ Shkëputeni dhe rinisni njësinë e brendshme për një kohë të shkurtër.
Penda e ajrit ose fleta e lëvizjes së ajrit nuk lëviz siç duhet.	Penda e ajrit ose fleta e lëvizjes së ajrit është rregulluar me dorë ose nuk është montuar siç duhet. ▶ Fikeni njësinë e brendshme dhe kontrolloni nëse komponentët janë kyçur mirë në vend. ▶ Ndizni njësinë e brendshme.

tab. 200

5 Mirëmbajtja



KUJDES

Rreziku nga elektrohoku ose pjesët lëvizëse

- ▶ Hiqeni nga korrenti përpara të gjitha punimeve të mirëmbajtjes.
- ▶ Hapat e mirëmbajtjes që nuk përmenden këtu kryejini vetëm nga një kompani e specializuar e miratuar.

5.1 Ndërrimi i baterive

Ju duhen 2 bateri të madhësisë AAA. Nuk rekomandohet përdorimi i baterive të karikueshme.

- ▶ Hiqni kapakun e folesë së baterive (→ figura 3).
- ▶ Futni bateritë e reja dhe kushtojini kujdes polaritetit të saktë.
- ▶ Rivendosni kapakun e folesë së baterive.

5.2 Pastrimi i pajisjes dhe i telekomandës

KËSHILLË

Pajisja mund të dëmtohet nëse nuk pastrohet saktë!

- ▶ Mos e spërkatni e mos i hidhni ujë drejtpërdrejt.
- ▶ Mos përdorni ujë të ngrohtë, pluhur abraziv apo solucione të forta.

- ▶ Fshijeni njësinë e brendshme dhe telekomandën me një leckë të butë.
- ▶ Pastrojini njësinë e jashtme vetëm nga një kompani e specializuar e miratuar.

5.3 Pastrimi i filtrave të ajrit

KËSHILLË

Filtri i ajrit mund të deformohet nën dritën e drejtpërdrejtë të diellit.

- ▶ Mos i ekspozoni filtrat e ajrit në dritën e drejtpërdrejtë të diellit.

Pastrojini filtrat e ajrit çdo 2 javë dhe përpara e pas lënies pa punë për kohë të gjata.

- ▶ Fikni njësinë e brendshme.
- ▶ Palosni kapakun e sipërm të njësive të brendshme për lart.
- ▶ Shtypni filtrin e ajrit për lart dhe nxirreni (→ figura 4).
- ▶ Hiqini filtrat e vegjël të ajrit, nëse ka (→ figura 1, [2]).
- ▶ Pastrojini filtrat e vegjël të ajrit me një fshesë dore me korrent.
- ▶ Lajeni filtrin e madh të ajrit me ujë të ngrohtë dhe një detergjent të butë dhe thajeni në hije.
- ▶ Rivendosini filtrat e vegjël dhe filtrin e madh të ajrit.

5.4 Lënia pa punë për kohë më të gjatë

Përpara fikjes për kohë të gjatë:

- ▶ Pastrojini filtrat e ajrit.
- ▶ Aktivizoni vetëpastrimin e njësive të brendshme me tastin **Clean**.
- ▶ Pas vetëpastrimit aktivizoni modalitetin e ventilatorit derisa njësia e brendshme të thahet.
- ▶ Fikeni pajisjen e brendshme dhe shkëputeni nga korrenti.
- ▶ Hiqini bateritë nga telekomanda.
- ▶ Mbrojini pajisjet nga pluhuri.

5.5 Modaliteti manual

KËSHILLË

Dëmtimi i pajisjes për shkak të përdorimit të papërshtatshëm

Funksionimi manual nuk synohet për përdorim të përhershëm.

- ▶ Përdoreni vetëm për provë apo në raste emergjence.
- ▶ Përdoreni vetëm për kohë të shkurtër.

- ▶ Fikni njësinë e brendshme.
- ▶ Palosni kapakun e sipërm të njësive të brendshme për lart.
- ▶ Shtypni butonin e modalitetit të ftohjes manuale me një send të hollë:
 - Shtypni një herë: imponohet modaliteti automatik.
 - Shtypni dy herë: imponohet modaliteti i ftohjes.
 - Shtypni tri herë: njësia e brendshme fiket.

- Për të rikthyer funksionimin normal, përdorni telekomandën.

6 Mbrojtja e ambientit dhe hedhja

Mbrojtja e ambientit është një parim i korporatës së grupit Bosch. Cilësia e produkteve, kursimi dhe mbrojtja e ambientit janë për ne objekte të të njëjtit nivel. Ligjet dhe rregulloret në lidhje me mbrojtjen e ambientit respektohet me rigorozitet.

Për mbrojtjen e ambientit, duke marrë parasysh pikëpamjet ekonomike, përdorim teknologjinë dhe materialet më të mira të mundshme.

Paketimi

Në rastin e paketimit ne përfshihemi në sistemet e riciklimit sipas specifikave të vendit përkatës, për të garantuar një riciklim optimal. Të gjitha materialet e përdorura për paketimin nuk janë të dëmshme për ambientin dhe mund të riciklohen.

Pajisja e vjetër

Pajisjet e vjetra përmbajnë materiale me vlerë që mund të riciklohen. Pjesët mund të ndahen lehtë. Plastikatat janë etiketuar. Në këtë mënyrë, pjesët e ndryshme mund të klasifikohen, të riciklohen ose të hidhen.

Pajisjet e vjetra elektrike dhe elektronike



Ky simbol do të thotë që produkti nuk duhet të hidhet me mbeturina të tjera, përkundrazi duhet të dërgohet në pikat e grumbullimit të mbeturinave për trajtim, grumbullim, riciklim dhe asgjësim.

Simboli është i vlefshëm në shtetet ku zbatohen rregulloret për mbetjet e pajisjeve elektrike dhe elektronike, p.sh. "(MB) Rregulloret e mbetjeve të pajisjeve elektrike dhe elektronike 2013 (të ndryshuara)". Këto rregullore përcaktojnë kuadrin për kthimin dhe riciklimin e pajisjeve të vjetra elektronike që zbatohet në secilin shtet.

Meqenëse pajisjet elektronike mund të përmbajnë substanca të rrezikshme, ato duhet të riciklohen me përgjegjësi në mënyrë që të minimizohet çdo dëm i mundshëm në mjedis dhe shëndetin e njeriut. Për më tepër, riciklimi i mbetjeve elektronike ndihmon në ruajtjen e burimeve natyrore.

Për informacion shtesë mbi asgjësimin ekologjik të pajisjeve të vjetra elektrike dhe elektronike, ju lutemi të kontaktoni autoritetet përkatëse lokale, shërbimin tuaj të hedhjes së mbeturinave shtëpiake ose shitësin me pakicë ku keni blerë produktin.

Mund të gjeni më shumë informacion këtu:

www.bosch-homecomfortgroup.com/en/company/legal-topics/weee/

Bateritë

Bateritë nuk duhen hedhur me mbeturinat e shtëpisë. Bateritë e përdorura duhen hedhur në sistemet lokale të grumbullimit.

Freon R32



Pajisja përmban gaz të fluorinuar efektiv R32 (potenciali i efektit serrë 675¹⁾) me djegshmëri dhe toksicitet të ulët (A2L ose A2).

Sasia e përmbajtur përcaktohet në pllakën e markës së njësisë së jashtme.

Freoni është rrezik për mjedisin dhe duhet grumbulluar e hedhur veçmas.

1) sipas shtojcë I të rregullores (BE) Nr. 517/2014 të Parlamentit Evropian dhe të Këshillit të 16 prillit 2014.

Sadržaj

1	Tumačenje simbola i sigurnosna uputstva	213
1.1	Objašnjenja simbola	213
1.2	Opšta sigurnosna uputstva	213
1.3	Napomene o ovom uputstvu	214
2	Podaci o proizvodu	214
2.1	Izjava o usaglašenosti	214
2.2	Tehnički podaci daljinskog upravljanja	214
2.3	Primena sa multi split klima uređajem	214
2.4	Podaci o rashladnom sredstvu	214
3	Rukovanje	215
3.1	Pregled unutrašnje jedinice	215
3.2	Pregled daljinskog upravljanja	215
3.3	Primena daljinskog upravljanja	216
3.4	Podešavanje glavnog načina rada	216
3.5	Podešavanje tajmera	217
3.6	Ostale funkcije	217
3.6.1	Podešavanje okretne funkcije	217
3.6.2	Prebacivanje prikaza i zvučnog signala alarma (Mute Mode)	217
3.6.3	Funkcije štednje energije	217
3.6.4	Redukcija buke (Silent Mode)	217
3.6.5	Indirektno strujanje vazduha (Wind avoid me)	218
3.6.6	Brzo hlađenje/brzo zagrevanje	218
3.6.7	Samočišćenje (I clean)	218
3.6.8	Zaštita od zamrzavanja (8 °C Heating)	218
3.6.9	Zaključavanje tastera	218
3.6.10	Dodatne radne funkcije	218
4	Otklanjanje smetnji	218
4.1	Smetnje sa indikatorom (Self diagnosis function)	218
4.2	Smetnje bez indikatora	218
5	Održavanje	219
5.1	Zamena baterija	219
5.2	Čišćenje uređaja i daljinskog upravljanja	219
5.3	Čišćenje filtera za vazduh	219
5.4	Stavljanje van pogona na duži period	219
5.5	Ručni režim	220
6	Zaštita životne okoline i odlaganje otpada	220
7	Napomene o zaštiti podataka	220

1 Tumačenje simbola i sigurnosna uputstva
1.1 Objašnjenja simbola
Upozorenja

U uputstvima za upozorenje signalne reči označavaju vrstu i stepen posledica do kojih može da dođe ukoliko se ne poštuju mere za sprečavanje opasnosti.

Sledeće signalne reči su definisane i moguće je da su korišćene u ovom dokumentu:



OPASNOST znači da može doći do teških telesnih povreda i telesnih povreda opasnih po život.



UPOZORENJE znači da može da dođe do teških do smrtnih telesnih povreda.

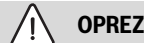





OPREZ znači da može da dođe do lakših do srednje teških telesnih povreda.

PAŽNJA

PAŽNJA znači da može da dođe do materijalne štete.

Važne informacije

Važne informacije za pojave za koje ne postoje opasnosti od povreda ili materijalne štete, označene simbolom za informacije.

Simbol	Značenje
	Upozorenje na zapaljive materije: rashladno sredstvo R32 u ovom proizvodu je gas niske zapaljivosti i niske toksičnosti (A2L ili A2).
	Za vreme radova na instalaciji i održavanju nosite zaštitne rukavice.
	Održavanje treba da vrši kvalifikovano lice uz pridržavanje informacija iz uputstva za održavanje.
	Tokom rada se pridržavati informacija iz uputstva za upotrebu.

tab. 201

1.2 Opšta sigurnosna uputstva
⚠ Uputstva za ciljnu grupu

Ovo uputstvo za upotrebu je namenjeno korisniku klima uređaja. Instrukcije iz svih uputstava relevantne za uređaj moraju da se poštuju. U suprotnom može doći do materijalne štete i telesnih povreda, pa čak i do opasnosti po život.

- ▶ Uputstva za upotrebu svih komponenti instalacije pročitati pre korišćenja i sačuvati.
- ▶ Obratiti pažnju na sigurnosna uputstva i upozorenja.

⚠ Pravična upotreba

Unutrašnja jedinica je namenjena za instalaciju unutar zgrade sa priključkom na spoljnu jedinicu i druge komponente sistema, npr. regulatore.

Spoljna jedinica je namenjena za instalaciju izvan zgrade sa priključkom na jednu ili više unutrašnjih jedinica i druge komponente sistema, npr. regulatore.

Klima-uređaj je namenjen za komercijalnu/privatnu upotrebu, tamo gde odstupanja temperatura od podešenih zadatih vrednosti ne dovodi do povreda ili materijalnih šteta. Klima-uređaj nije pogodan za precizno podešavanje i održavanje željene apsolutne vlažnosti vazduha.

Svaka druga upotreba smatra se nepravilnom. Nestručna upotreba i oštećenja koja proiziađu iz iste, nisu obuhvaćena garancijom.

Za instalaciju na posebna mesta (podzemna garaža, tehničke prostorije, balkon ili na bilo koje poluotvorene površine):

- ▶ Obratite pažnju prvo na zahteve u pogledu mesta instalacije u tehničkoj dokumentaciji.

⚠ Opšte opasnosti od rashladnog sredstva

- ▶ Ovaj uređaj je napunjen rashladnim sredstvom. Pri kontaktu sa plamenom rashladno sredstvo može da obrazuje otrovne gasove.
- ▶ Sistem treba redovno da kontroliše i održava ovlašćeno stručno lice.
- ▶ Ukoliko postoji sumnja na curenje rashladnog sredstva, temeljno proveriti prostoriju i obavestiti ovlašćeni specijalizovani servis.

⚠ Prerada i popravke

Nestručne izmene na klima uređaju mogu dovesti do telesnih povreda i/ili materijalnih oštećenja.

- ▶ Radove sme da vrši samo ovlašćeni specijalizovani servis.
- ▶ Ne preduzimati izmene na spoljnoj jedinici, unutrašnjoj jedinici ili drugim delovima klima uređaja.
- ▶ Pre svih radova održavanja klima uređaja odspojiti ga od snabdevanja strujom.

⚠ Napomene o rukovanju instalacijama

Pogrešna primena klima uređaja može da ugrozi vaše zdravlje.

- ▶ Ne izlagati telo na duže vreme direktnom strujanju vazduha.
- ▶ Za dojenčad, decu, starije osobe, osobe koje leže u krevetu ili osobe sa invaliditetom, osigurati da sobna temperatura odgovara osobama koje se nalaze u prostoriji.
- ▶ Nikada ne uvoditi predmete u uređaj, mogli bi da se povredite.

Pogrešno rukovanje uređajem može dovesti do smanjenja snage, ali i do telesnih povreda i oštećenja uređaja.

- ▶ Ne blokirati ulaze i izlaze za vazduh na uređaju.
- ▶ Zatvoriti vrata i prozore za vreme rada.
- ▶ Unutrašnju jedinicu zaštititi od prodora vode.
- ▶ Montažno postolje spoljne jedinice redovno proveravati na dotrajnost i dobru pričvršćenost.
- ▶ Ne izlagati spoljnu jedinicu težinama, npr. predmetima ili osobama.
- ▶ Prašinu, isparenja i vlagu u prostoriji postavljanja unutrašnje jedinice održavati na minimumu.
- ▶ Ne koristiti lako zapaljive gasove u blizini uređaja, npr. iz sprejeva.

2.4 Podaci o rashladnom sredstvu

Ovaj uređaj kao rashladno sredstvo **sadrži fluorisane gasove sa efektom staklene bašte**. Jedinica je hermetički zatvorena. Sledeći podaci o rashladnom sredstvu odgovaraju zahtevima EU odredbe br. 517/2014 o fluorisanim gasovima sa efektom staklene bašte.

- ▶ Ukoliko bilo šta sa klima uređajem ne izgleda kako treba (npr. miris izgorelog, neispravan kabl), odmah ga isključiti i odspojiti od snabdevanja strujom.

⚠ Bezbednost električnih uređaja za kućnu upotrebu i slične namene

Da bi se izbegle opasnosti od električnih uređaja, u skladu sa važi sledeće: Da bi se izbegle opasnosti od električnih uređaja, u skladu sa EN 60335-1 važi sledeće:

„Ovaj uređaj mogu da koriste deca starija od 8 godina kao i osobe sa smanjenim fizičkim, senzoričkim ili mentalnim sposobnostima ili osobe koje nemaju dovoljno znanja i iskustva ako su pod nadzorom ili ako su podučena o bezbednoj upotrebi uređaja i opasnostima koje se pri tom mogu javiti. Deca ne smeju da se igraju sa ovim uređajem. Čišćenje i održavanje od strane korisnika ne smeju da obavljaju deca bez nadzora.“

„Ukoliko je oštećen kabl za priključivanje na električnu mrežu, neophodno je da ga zameni proizvođač ili njegova servisna služba ili slično kvalifikovano lice da bi se izbegle opasnosti.“

1.3 Napomene o ovom uputstvu

Slike možete pronaći sakupljene na kraju ovog uputstva. Tekst sadrži reference na slike.

Proizvodi mogu da odstupaju od prikaza u ovom uputstvu, što zavisi od modela.

2 Podaci o proizvodu

2.1 Izjava o usaglašenosti

Po svojoj konstrukciji i načinu rada ovaj proizvod odgovara evropskim i nacionalnim propisima.



CE-oznacom potvrđuje se usaglašenost proizvoda sa svim primenljivim pravnim propisima EU koje predviđa ovo označavanje.

Kompletan tekst Izjave o usaglašenosti na raspolaganju je na internetu: www.bosch-homecomfort.rs.

2.2 Tehnički podaci daljinskog upravljanja

Izvor napajanja	2 AAA baterije
Domet signala	8 m
Dozvoljena temperatura okruženja	-5 °C ... 60 °C

tab. 202

2.3 Primena sa multi split klima uređajem

Unutrašnja jedinica može da se koristi u sistemu sa multi split klima uređajem. U tom slučaju su deaktivirane sledeće funkcije:

- Funkcije štednje energije **ECO** i **GEAR**
- Samočišćenje (I clean)
- Redukcija buke (Silent Mode)
- Ručni režim
- Detekcija isurelog rashladnog sredstva
- Automatski režim štednje energije u standby režimu rada (1 W standby)



Napomena za korisnika: Ako Vaš instalater vrši dopunu rashladnog sredstva, on unosi dodatnu količinu punjenja, kao i celokupnu količinu rashladnog sredstva u sledeću tabelu.

Tip proizvoda	Nominalna snaga hlađenja [kW]	Nominalna snaga grejanja [kW]	Tip rashladnog sredstva	Potencijal globalnog zagrevanja (GWP) [kgCO ₂ eq.]	Co ₂ -ekvivalent prvog punjenja	Prva količina punjenja [kg]	Dodatna količina punjenja [kg]	Ukupna količina punjenja pri puštanju u rad [kg]
CL3000i 26 E	2,64	2,93	R32	675	0,41	0,6	(Dužina cevi-5) *0,012	
CL3000i 35 E	3,52	3,81	R32	675	0,44	0,65	(Dužina cevi-5) *0,012	
CL3000i 53 E	5,28	5,57	R32	675	0,74	1,1	(Dužina cevi-5) *0,012	
CL3000i 70 E	7,03	7,33	R32	675	0,98	1,45	(Dužina cevi-5) *0,024	

tab. 203 F-gas

3 Rukovanje

3.1 Pregled unutrašnje jedinice

Objašnjenje sl. 1:

- [1] Gornji poklopac
- [2] Mesto za mali filter
- [3] Filter za vazduh
- [4] Zadnja strana displeja
- [5] Taster za ručni režim
- [6] Usmerivač vazduha

Displej unutrašnje jedinice

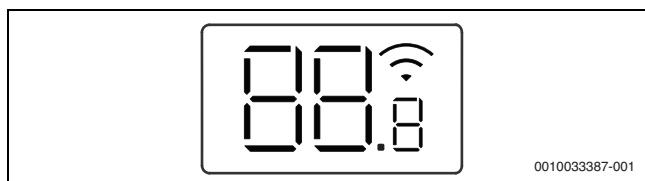

Simbol	Objašnjenje
Broj	Prikaz temperature
	WLAN veza ¹⁾ aktivno
	Prikazuje se kod nekih funkcija kada su uključene. Kada je isključena unutrašnja jedinica pokazuje da je aktiviran tajmer za uključivanje.
OF	Prikazuje se kod nekih funkcija kada su isključene.
dF	Aktivno automatsko odmrzavanje
FP	Aktivna zaštita od mraza: Unutrašnja jedinica održava sobnu temperaturu na najmanje 8 °C.
CL	Aktivna funkcija samočišćenja (I clean)
Ex, Px, Fx	Šifra smetnje („x“ stoji za proizvoljnu cifru).

1) Moguće samo sa IP-Gateway-em kao dodatnom opremom.

tab. 204 Simboli na displeju

3.2 Pregled daljinskog upravljanja

Tasteri daljinskog upravljanja

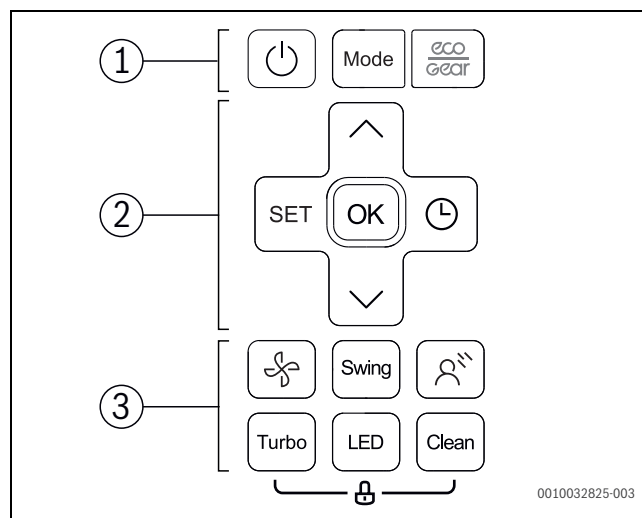

Poz.	Taster	Funkcija
1		Uključiti/isključiti.
	Mode	Podesiti način rada.
		Funkcija uštede energije
2	SET	Izabrati dodatne radne funkcije.
	OK	Potvrditi izbor.
		Podesiti tajmer.
		Povećati temperaturu.
		Smanjiti temperaturu.
3		Stepen ventilatora
	Swing	Podesiti funkciju okretanja.
		Indirektni protok vazduha (Wind avoid me)
	Turbo	Brzo hlađenje/brzo zagrevanje
	LED	Isključiti/uključiti displej unutrašnje jedinice i zvučni ton alarma (Mute Mode).
	Clean	Samočišćenje (I clean)

tab. 205 Tasteri daljinskog upravljanja

Prikaz daljinskog upravljača

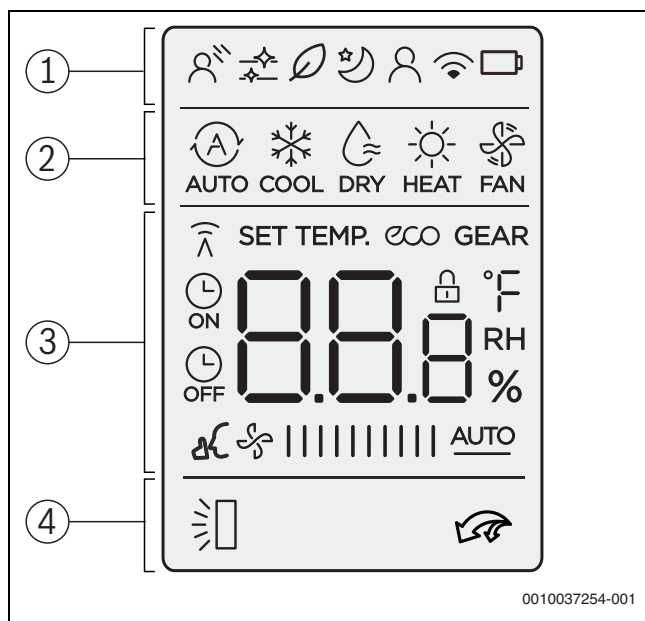

0010037254-001

Poz.	Simbol	Objašnjenje
1		Radna funkcija: indirektni protok vazduha je aktivan (Wind avoid me).
		Informativna grafika: samočišćenje je aktivno (I clean).
		Nema funkciju.
		Radna funkcija: režim smanjenog grejanja je aktivan.
		Radna funkcija: funkcija Prati me je aktivna (Follow Me); merenje temperature na daljinskom upravljanju.
		Informativna grafika: bežična funkcija upravljanja.
		Informativna grafika: status baterije
2		Način rada: automatski režim
		Način rada: režim hlađenja
		Način rada: režim izvlačenja vlage
		Način rada: režim grejanja
		Način rada: režim ventilatora
3		Prikaz vrednosti: standardno pokazuje podešenu temperaturu, brzinu ventilatora ili (pri aktiviranom tajmeru) podešavanja tajmera.
		Informativna grafika: prikaz prenosa; svetli kada daljinsko upravljanje pošalje signal unutrašnjoj jedinici.
		Informativna grafika: funkcija uštede energije je aktivna.
		Informativna grafika: funkcija uštede energije je aktivna.
		Informativna grafika: tajmer uključivanja/isključivanja je aktivan.
		Informativna grafika: redukcija buke je aktivna (Silent Mode).
		Prikaz vrednosti: pokazuje aktuelni stepen ventilatora. Postoji 10 različitih stepena snage i podešavanja AUTO za automatsku regulaciju.

Poz.	Simbol	Objašnjenje
4		Informativna grafika: automatska vertikalna funkcija okretanja je aktivna (nagore/nadole).
		Informativna grafika: brzo hlađenje/brzo zagrevanje je aktivno.

tab. 206 Simboli na displeju

3.3 Primena daljinskog upravljanja

Domet signala iznosi 8 m. Objekti koji stoje na putu ili primena određenih fluorescentnih svetiljki u istoj prostoriji mogu da ometaju prenos signala.

- ▶ Daljinsko upravljanje usmeriti na prozor za prijem signala na uređaju i pritisnuti željeni taster.

Uređaj se oglašava kratkim pištanjem kada primi signal.

PAŽNJA

Neometana funkcija daljinskog upravljanja može trajno da se poremeti.

- ▶ Daljinsko upravljanje ne izlagati direktnim sunčevim zracima.
- ▶ Daljinsko upravljanje ne postavljati u blizini grejanja.
- ▶ Daljinsko upravljanje zaštititi od vlage i udaraca.

3.4 Podešavanje glavnog načina rada

Uključivanje/isključivanje uređaja

- ▶ Pritisnuti taster radi uključivanja ili isključivanja uređaja.

Uređaj počinje da radi u podešenom načinu rada.

Podešavanja mogu da se vrše i kada je uređaj isključen. Uređaj čuva podešavanja i u slučaju prekida snabdevanja strujom.



Nakon isključivanja uređaj ostaje u standby režimu rada. Inteligentna tehnologija uključivanja/isključivanja omogućava automatski režim štednje energije u standby režimu rada (1 W standby).

Automatski pogon

U automatskom režimu se uređaj automatski prebacuje između režima grejanja i hlađenja radi održavanja željene temperature.

- ▶ Taster **Mode** pritisnuti više puta dok se na displeju ne prikaže .
- ▶ Podesiti željenu temperaturu pomoću tastera i .



U automatskom režimu ne može da se podesi stepen ventilatora.

Režim hlađenja

- ▶ Taster **Mode** pritisnuti više puta dok se na displeju ne prikaže .
- ▶ Pritiskati taster sve dok se ne postigne željena brzina ventilatora.
- ▶ Podesiti željenu temperaturu pomoću tastera i .

Režim ventilatora

- ▶ Taster **Mode** pritisnuti više puta dok se na displeju ne prikaže .
- ▶ Pritiskati taster sve dok se ne postigne željeni stepen ventilatora. Za automatsku regulaciju može da se izabere **AUTO**.



U režimu ventilatora ne može da se podešava ili prikazuje temperatura.





Režim izvlačenja vlage

- ▶ Taster **Mode** pritisnuti više puta dok se na displeju ne prikaže .



U režimu izvlačenja vlage ne može da se podesi stepen ventilatora.

Režim grejanja

- ▶ Taster **Mode** pritisnuti dok se na displeju ne prikaže .
- ▶ Podesiti željenu temperaturu pomoću tastera  i .
- ▶ Pritiskati taster  sve dok se ne postigne željena brzina ventilatora.







U slučaju veoma niskih spoljnih temperatura snaga grejanja klima uređaja eventualno neće biti dovoljna. Preporučujemo priključivanje drugih generatora toplote.





3.5 Podešavanje tajmera

Tajmeri za uključivanje i isključivanje mogu da se podese od 0 do 24 sata, za prvih 10 sati u rasponima od 30 minuta, a zatim od po 1 sat. Podešavanjem 0 sati tajmer prekida s radom.

Podešavanje tajmera za uključivanje

- ▶ Taster  pritisnuti više puta dok se ne pojavi simbol .
- ▶ Pritisnuti taster  ili  radi podešavanja željenog vremena. Podešavanje se preuzima nakon kraćeg vremena.

Podešavanje tajmera za isključivanje

- ▶ Taster  pritisnuti više puta dok se ne pojavi simbol .
- ▶ Pritisnuti taster  ili  radi podešavanja željenog vremena. Podešavanje se preuzima nakon kraćeg vremena.

Prekid tajmera

- ▶ Pomoću tastera  izabrati odgovarajući tajmer.
- ▶ Podesiti 0.0 sati. Nakon kraćeg vremena rad tajmera se prekida.

Kombinovanje tajmera

Oba tajmera mogu da se podese istovremeno. Svaki tajmer može da se programira da ga onaj drugi aktivira.

- ▶ Podesiti tajmere za uključivanje i isključivanje. Podešavanja se automatski kombinuju.

Trenutno vreme	13:00 sati
Podešavanje tajmera za uključivanje	4,0 h
Podešavanje tajmera za isključivanje	8,5 h
Vreme uključivanja	17:00 sati
Vreme isključivanja	21:30 sati

tab. 207 Primer



Tajmeri za uključivanje i isključivanje ne mogu da se programiraju da uređaj radi sa različitim temperaturama ili drugim podešavanjima.

3.6 Ostale funkcije

3.6.1 Podešavanje okretne funkcije

PAŽNJA

Kada lamela za strujanje vazduha za vreme režima hlađenja na duže vreme ostane u najdonjoj poziciji, može da dođe do curenja kondenzata. Ručno vertikalno nameštanje lamele za strujanje vazduha može da dovede do smetnji.

- ▶ Za vertikalno nameštanje lamele za strujanje vazduha koristiti samo daljinsko upravljanje.

Horizontalno okretanje (nalevo/nadesno)

Horizontalna pozicija mora da se podesi ručno.

- ▶ Isključiti unutrašnju jedinicu i prekinuti snabdevanje strujom.
- ▶ Lim za vazduh preklopiti nadole (→ sl. 2).
- ▶ Lamelu za strujanje vazduha rukom okrenuti horizontalno u željenu poziciju.
- ▶ Lim za vođenje vazduha vratiti u prvobitnu poziciju.

Automatsko vertikalno okretanje (nagore/nadole)

- ▶ Taster **Swing** držati pritisnutim duže od 2 sekunde radi aktivacije automatskog vertikalnog okretanja. Daljinsko upravljanje pokazuje simbol .
- ▶ Za završetak automatskog vertikalnog okretanja: ponovo pritisnuti taster **Swing**.

Pozicija za čišćenje

Radi jednostavnijeg čišćenja lamela za strujanje vazduha može da se dovede u posebnu poziciju (zavisno od modela).

- ▶ Kada je uređaj isključen, tastere **Mode** i **Swing** držati istovremeno pritisnutim jednu sekundu.
- ▶ Za napuštanje pozicije za čišćenje: oba tastera ponovo držati pritisnutim.

3.6.2 Prebacivanje prikaza i zvučnog signala alarma (Mute Mode)

- ▶ Za uključivanje i isključivanje displeja unutrašnje jedinice i zvučnog signala alarma: pritisnuti taster **LED**.
- ▶ Za prikaz aktuelne sobne temperature: taster **LED** držati pritisnutim 5 sekundi.
- ▶ Za prikaz podešene temperature: taster **LED** držati pritisnutim još 5 dodatnih sekundi.

3.6.3 Funkcije štednje energije



Funkcije štednje energije mogu se izabrati samo u režimu hlađenja.

Uređaj ima na raspolaganju sledeće funkcije štednje energije:

- **ECO**: Rad sa stepenom ventilatora **AUTO** i podešenom temperaturom od najmanje 24 °C
- **GEAR** (75%): potrošnju struje smanjuje za 25 %
- **GEAR** (50%): potrošnju struje smanjuje za 50 %
- Nijedan od ovih simbola: normalan rad
- ▶ Za aktivaciju funkcije štednje enegije pritisnuti taster  dok se ne prikaže željena funkcija.



Funkcija **ECO** automatski zadaje 24 °C kada je prethodno podešena temperatura niža. Funkcija se isključuje čim se temperatura spusti ispod 24 °C.

3.6.4 Redukcija buke (Silent Mode)

Ova funkcija smanjuje buku unutrašnje i spoljne jedinice tokom rada. Ona je naročito pogodna kada želite noću da budete obzirni prema susedima.

- ▶ Za vreme rada pritisnuti taster  na 2 sekunde.

Isključivanje funkcije:

- ▶ Taster  ponovo pritisnuti na 2 sekunde.

-ili-

- ▶ Pritisnuti taster , taster **Mode**, taster **Turbo** ili taster **Clean**.



Za vreme tihog rada spoljne jedinice, usled rada kompresora sa niskom frekvencijom, eventualno neće moći da se postigne snaga hlađenja/grejanja.

3.6.5 Indirektno strujanje vazduha (Wind avoid me)

Ova funkcija sprečava da iz kućišta struji direktna struja vazduha.



Funkcija je na raspolaganju samo u režimu hlađenja, režimu izvlačenja vlage i režimu ventilatora.

3.6.6 Brzo hlađenje/brzo zagrevanje

U slučaju brzog hlađenja/brzog zagrevanja, unutrašnja jedinica radi sa maksimalnom snagom kako bi mogla brzo da zagreje ili ohladi prostoriju.

- ▶ Brzo hlađenje: uključiti režim hlađenja i pritisnuti taster **Turbo**.
- ▶ Brzo zagrevanje: uključiti režim grejanja i pritisnuti taster **Turbo**.

Isključivanje funkcije:

- ▶ Ponovo pritisnuti taster **Turbo**.

3.6.7 Samočišćenje (I clean)

Uređaj poseduje funkciju za samočišćenje isparivača. Samočišćenje zamrzava prašinu, plesan i masnoće. Zatim se sve brzo ponovo otapa i suši vrelim vazduhom.

- ▶ Za aktivaciju samočišćenja: Pritisnuti taster **Clean**.
Za vreme samočišćenja displej unutrašnje jedinice pokazuje **CL**.
Nakon 20 do 45 minuta samočišćenje se automatski završava.

3.6.8 Zaštita od zamrzavanja (8 °C Heating)

Zaštita od zamrzavanja može da se aktivira radi održavanja sobne temperature na minimalnih 8 °C.

- ▶ U režimu grejanja 2x u roku od 1 sekunde pritisnuti taster **∨**.
Uređaj ostaje isključen dok temperatura ne spadne ispod 8 °C.

Isključivanje funkcije:

- ▶ Pritisnuti taster , taster **Mode**, taster **Turbo** ili taster **Clean**.

3.6.9 Zaključavanje tastera

Pomoću zaključavanja tastera mogu da se zaključaju tasteri daljinskog upravljanja.

- ▶ Za uključivanje/isključivanje zaključavanja tastera: istovremeno pritisnuti taster **Clean** i taster **Turbo** na 5 sekundi.
Kada je zaključavanje tastera aktivno, displej pokazuje simbol .



3.6.10 Dodatne radne funkcije

- ▶ Pritisnuti taster **Set**.

4.2 Smetnje bez indikatora

Ukoliko tokom rada dođe do smetnji koje se ne mogu otkloniti:

- ▶ Pozvati servis za kupce i saopštite podatke o smetnji i uređaju.

- ▶ Izabrati funkciju pomoću tastera **Set** ili tastera **∧, ∨**.
 -  = Funkcija modusa mirovanja
 -  = Funkcija Prati me
 -  = Bežična funkcija upravljanja
- ▶ Izbor potvrditi tasterom **OK**.

Isključivanje funkcije:

- ▶ Ponoviti prethodno navedene korake.

Noćni režim rada

Ova funkcija služi za uštedu energije u modusu mirovanja. Nakon jednog sata uređaj greje ili hladi manjom jačinom. Zbog toga se podešena temperatura menja za 1 °C. Posle dva sata se podešena temperatura menja za dodatnih 1 °C. Zatim ostaje na novoj temperaturi.



Funkcija nije na raspolaganju u režimu izvlačenja vlage i režimu ventilatora.

Funkcija Prati me (Follow Me)

Ova funkcija aktivira daljinsko upravljanje na aktuelnom mestu na kom se nalazi radi merenja temperature u intervalu od 3 minuta. Unutrašnja jedinica se sada upravlja zavisno od ovih mernih vrednosti.



Funkcija je na raspolaganju samo u režimu hlađenja, režimu grejanja i u automatskom režimu.

Bežična funkcija upravljanja

Ova funkcija služi za uspostavljanje povezivanja preko WLAN. Kada uređaj ne pokazuje funkciju, umesto toga taster **LED** mora da se pritisne brzo sedam puta.



Za povezivanje sa WLAN je potreban ugrađeni IP-Gateway (dodatna oprema).

4 Otklanjanje smetnji

4.1 Smetnje sa indikatorom (Self diagnosis function)

Ukoliko tokom rada dođe do smetnje, LED lampice trepere na duži period ili se na displeju prikazuje šifra smetnje (npr. EH 02).

Kada se neka smetnja javlja duže od 10 minuta:

- ▶ Snabdevanje naponom prekinuti na kratko vreme i ponovo uključiti unutrašnju jedinicu.

Ukoliko smetnja ne može da se otkloni:

- ▶ Pozvati servis za kupce i navesti šifru smetnje i podatke uređaja.

Smetnja	Mogući uzrok
Snaga unutrašnje jedinice je slaba.	Temperatura suviše visoko ili suviše nisko podešena.
	Filter za vazduh je prljav i mora da se očisti.
	Nepovoljni uticaji okruženja na unutrašnju jedinicu, npr. usled prepreka ispred otvora za vazduh na uređaju, usled otvorenih vrata/prozora u prostoriji ili usled jakih izvora toplote u prostoriji.
	Aktiviran je rad sa manje buke i sprečava korišćenje pune snage.

Smetnja	Mogući uzrok
Unutrašnja jedinica se ne uključuje.	Unutrašnja jedinica poseduje zaštitni mehanizam od preopterećenja. Može potrajati 3 minuta dok novo uključivanje unutrašnje jedinice ne postane moguće. Baterije daljinskog upravljanja su prazne. Uključen je tajmer.
Način rada se menja sa hlađenja ili grejanja na režim ventilatora.	Unutrašnja jedinica menja način rada kako bi se sprečilo obrazovanje mraza. Podešena temperatura je privremeno dostignuta.
Unutrašnja jedinica obrazuje belu maglu.	U vlažnim regijama, velika temperaturna razlika između sobne temperature i klimatizovanog vazduha može da prouzrokuje belu maglu.
Unutrašnja jedinica i spoljna jedinica obrazuju belu maglu.	Kada se nakon automatskog otapanja direktno uključi režim grejanja, usled povećane vlažnosti vazduha može da nastane bela magla.
Unutrašnja jedinica i spoljna jedinica su bučne.	Zvuk šuštanja u unutrašnjoj jedinici može da se javi kada rešetka za vazduh pomeri svoju poziciju unazad. Tih zvuk šuštanja za vreme rada je normalan. Prouzrokuje ga protok rashladnog sredstva. Zvuk škripanja može da se javi jer se metalni i plastični delovi uređaja rastežu i skupljaju tokom grejanja/hlađenja. Spoljna jedinica tokom rada pravi i druge razne zvuke koji su normalni.
Unutrašnja jedinica ili spoljna jedinica izbacuje prašinu.	U slučaju dužih intervala stavljanja van pogona može da se nakupi prašina u uređajima kada nisu pokriveni.
Neprijatan miris za vreme rada.	Neprijatni mirisi iz vazduha mogu da prodru u uređaje i da se u njima obrađuju. Filter za vazduh je možda plesniv i mora da se očisti.
Ventilator spoljne jedinice ne radi stalno.	Za optimalan rad se ventilator različito reguliše.
Rad je neredovan ili nepredvidiv ili unutrašnja jedinica ne reaguje.	Interference tornjeva mobilne telefonije ili eksterni pojačivači signala mogu da ometaju unutrašnju jedinicu. ▶ Unutrašnju jedinicu na kratko vreme odspojiti od snabdevanja strujom i ponovo uključiti.
Lim za vazduh ili lamela se ne pokreće ispravno.	Lim ili lamela za vazduh je pomerana rukom ili nije ispravno montirana. ▶ Isključiti unutrašnju jedinicu i proveriti da li su komponente ispravno uskočile. ▶ Isključiti unutrašnju jedinicu.

tab. 208

5 Održavanje



OPREZ

Opasnost od strujnog udara ili delova u pokretu

- ▶ Pre svih radova održavanja prekinuti dovod struje.
- ▶ Radove održavanja koji nisu ovde navedeni mora da izvrši ovlašćeni specijalizovani servis.

5.1 Zamena baterija

Potrebne su vam 2 baterije veličine AAA. Primena punjivih baterija se ne preporučuje.

- ▶ Skinuti poklopac prostora za baterije (→ sl. 3).
- ▶ Staviti nove baterije i voditi računa o polaritetu.
- ▶ Ponovo staviti poklopac prostora za baterije.

5.2 Čišćenje uređaja i daljinskog upravljanja

PAŽNJA

Oštećenja uređaja usled nestručnog čišćenja!

- ▶ Ne prskati direktno vodom ili polivati.
- ▶ Ne koristiti vrelu vodu, abrazivni prašak ili jake rastvarače.
- ▶ Unutrašnju jedinicu i daljinsko upravljanje očistiti mekom krpom.
- ▶ Spoljnu jedinicu sme da čisti samo ovlašćeni specijalizovani servis.

5.3 Čišćenje filtera za vazduh

PAŽNJA

Filter za vazduh može da se deformiše kada se direktno izloži sunčevim zracima.

- ▶ Filter za vazduh ne izlagati direktnim sunčevim zracima.

Filter za vazduh očistiti na svake 2 nedelje, kao i pre i posle dužeg stavljanja van pogona.

- ▶ Isključiti unutrašnju jedinicu. Isključiti unutrašnju jedinicu.
- ▶ Gornji poklopac unutrašnje jedinice prekloniti nagore.
- ▶ Filter za vazduh pritisnuti nagore i izvući (→ sl. 4).
- ▶ Izvaditi mali filter za vazduh, ako ga ima (→ sl. 1, [2]).
- ▶ Mali filter za vazduh očistiti ručnim usisivačem.
- ▶ Veliki filter za vazduh isprati toplom vodom i blagim sredstvom za čišćenje i ostaviti da se suši na senovitom mestu.
- ▶ Ponovo staviti mali i veliki filter za vazduh.

5.4 Stavljanje van pogona na duži period

Pre stavljanja van pogona na duži period:

- ▶ Očistiti filter za vazduh.
- ▶ Aktivirati samočišćenje unutrašnje jedinice uz pomoć tastera **Clean**.
- ▶ Nakon samočišćenja uključiti režim ventilatora dok se unutrašnja jedinica ne osuši.
- ▶ Isključiti unutrašnju jedinicu i odspojiti od snabdevanja strujom.
- ▶ Izvaditi baterije iz daljinskog upravljanja.
- ▶ Uređaje zaštititi od prašine.

5.5 Ručni režim

PAŽNJA

Oštećenja uređaja usled nepravilnog rada

Manuelni režim nije predviđen za trajno korišćenje.

- ▶ Koristiti samo za testiranje ili u slučaju nužde.
 - ▶ Koristiti samo kratko vreme.
-
- ▶ Isključiti unutrašnju jedinicu. Isključiti unutrašnju jedinicu.
 - ▶ Gornji poklopac unutrašnje jedinice prekopiti nagore.
 - ▶ Tankim predmetom pritisnuti taster za manuelni režim hlađenja:
 - Pritisak jedan put: automatski režim se uključuje prisilno.
 - Pritisak dva puta: režim hlađenja se uključuje prisilno.
 - Pritisak tri puta: unutrašnja jedinica se isključuje.
 - ▶ Za uspostavljanje normalnog režima rada koristiti daljinsko upravljanje.

6 Zaštita životne okoline i odlaganje otpada

Zaštita životne okoline predstavlja princip poslovanja grupe Bosch. Kvalitet proizvoda, ekonomičnost i zaštita životne okoline su za nas ciljevi istog prioriteta. Zakoni i propisi o zaštiti životne okoline se strogo poštuju.

Da bismo zaštitili životnu okolinu, koristimo najbolju moguću tehniku i materijale s aspekta ekonomičnosti.

Pakovanje

Kod pakovanja smo vodili računa o specifičnim sistemima razdvajanja otpada u zemljama upotrebe proizvoda radi obezbeđivanja optimalne reciklaže.

Svi korišćeni materijali za pakovanje su ekološki prihvatljivi i mogu da se recikliraju.

Dotrajali uređaj

Dotrajali uređaji sadrže dragocene materijale koji se mogu reciklirati. Moduli se lako razdvajaju. Plastični materijali su označeni. Na taj način se mogu sortirati različiti sklopovi i ponovo iskoristiti ili odložiti u otpad.

Dotrajali električni i elektronski uređaji



Ovaj simbol znači da proizvod ne sme da se baca zajedno sa ostalim smećem, već mora da se odnese na za to predviđeno mesto za tretman, prikupljanje, reciklažu i bacanje.

Simbol važi za zemlje sa propisima o elektronskom otpadu, npr. "Evropska direktiva 2012/19/EZ o električnim i elektronskim dotrajalim uređajima". Ovi propisi postavljaju okvirne uslove koji važe za vraćanje i reciklažu elektronskih dotrajalih uređaja u pojedinačnim zemljama.

S obzirom da elektronski uređaji mogu da sadrže opasne materije, moraju odgovorno da se recikliraju kako bi se minimizovala ekološka šteta i opasnosti po ljudsko zdravlje. Osim toga, reciklaža elektronskog otpada doprinosi zaštiti prirodnih resursa.

Za dodatne informacije o ekološkom bacanju električnih i elektronskih dotrajalih uređaja molimo da se obratite nadležnim službama na mestu instalacije, komunalnom preduzeću čije usluge koristite ili trgovcu od kog ste kupili proizvod.

Dodatne informacije možete da pronaete ovde:

www.bosch-homecomfortgroup.com/en/company/legal-topics/weee/

Baterije

Baterije ne smeju da se bacaju u kućno smeće. Stare baterije moraju da se odlažu u lokalne sisteme za sakupljanje.

Rashladno sredstvo R32



Uređaj sadrži visoko zapaljiv fluorisani staklenički gas R32 (potencijal globalnog zagrevanja 675¹) niske zapaljivosti i niske toksičnosti (A2L ili A2).

Sadržana količina je navedena na tipskoj pločici spoljne jedinice.

Rashladna sredstva predstavljaju opasnost za životnu sredinu i moraju odvojeno da se skupljaju i bacaju.

7 Napomene o zaštiti podataka



Mi, **Robert Bosch d.o.o., Omladinskih brigada 90E,**

11070 Novi Beograd, Srbija, obrađujemo

informacije o proizvodu i instalaciji, tehničke podatke i

podatke o povezivanju, podatke o komunikaciji,

podatke o registraciji proizvoda i podatke o istoriji

korisnika da bi se obezbedila funkcionalnost proizvoda

(član 6 stav 1 tačka 1 slovo b Opšte uredbe o zaštiti podataka), da bismo

ispunili našu obavezu praćenja proizvoda i iz bezbednosnih razloga (član

6 stav 1 tačka 1 slovo f Opšte uredbe o zaštiti podataka), da bismo

zaštitili svoja prava u vezi sa garancijom i pitanjima registracije proizvoda

(član 6 stav 1 tačka 1 slovo f Opšte uredbe o zaštiti podataka), da bismo

analizirali distribuciju naših proizvoda i da bismo pružili pojedinačne

informacije i ponude u vezi sa proizvodima (član 6 stav 1 tačka 1 slovo f

Opšte uredbe o zaštiti podataka). Možemo angažovati eksterne

dobavljače usluga i/ili kompanije povezane sa Bosch i prenositi im

podatke za pružanje usluga, kao što su usluge prodaje i marketinga,

upravljanje ugovorima, obrada plaćanja, programiranje, hosting

podataka i usluge dežurnog telefona. U određenim slučajevima, ali samo

ako je zagarantovana adekvatna zaštita podataka, lični podaci se mogu

preneti primaocima van Evropskog ekonomskog prostora. Dodatne

informacije se daju na zahtev. Možete kontaktirati našeg službenika za

zaštitu podataka na sledećoj adresi: Datenschutzbeauftragter,

Information Security and Privacy (C/ISP), Robert Bosch GmbH,

Postfach 30 02 20, 70442 Stuttgart, DEUTSCHLAND.

Imate pravo da uložite prigovor na obradu vaših ličnih podataka na

osnovu člana 6 stav 1 tačka 1 slovo f Opšte uredbe o zaštiti podataka u

bilo kom trenutku iz razloga koji proizilaze iz vaše posebne situacije ili u

svrhe direktnog oglašavanja. Da biste ostvarili svoja prava, kontaktirajte

nas na DPO@bosch.com. Za više informacija, pratite QR kod.

1) na osnovu aneksa I uredbe (EU) br. 517/2014 Evropskog parlamenta i Saveta od 16. aprila 2014.

Innehållsförteckning

1	Symbolförklaring och säkerhetsanvisningar ..	221
1.1	Symbolförklaring ..	221
1.2	Allmänna säkerhetsanvisningar ..	221
1.3	Anvisningar till den här anvisningen ..	222
1.4	Viktigt meddelande för den skandinaviska regionen ..	222
2	Produktdata ..	222
2.1	Konformitetsförklaring ..	222
2.2	Technische Daten Fernbedienung ..	221
2.3	Användning med multisplit-luftkonditionering ..	222
2.4	Information om köldmedium ..	222
3	Användning ..	223
3.1	Översikt ineenhet ..	223
3.2	Översikt fjärrkontroll ..	223
3.3	Användning av fjärrkontrollen ..	224
3.4	Ställa in huvuddriftsätt ..	224
3.5	Ställa in timer ..	225
3.6	Övriga funktioner: ..	225
3.6.1	Ställa in svängfunktionen ..	225
3.6.2	Koppla om indikering och larmsummer (Mute Mode) ..	225
3.6.3	Energisparfunktioner ..	225
3.6.4	Bullerreduktion (Silent Mode) ..	225
3.6.5	Indirekt luftflöde (Wind avoid me) ..	225
3.6.6	Snabbkylning/snabbvärmning ..	225
3.6.7	Självrengöring (I clean) ..	226
3.6.8	Frostskydd (8 °C Heating) ..	226
3.6.9	Knappspärr ..	226
3.6.10	Utökade driftfunktioner ..	226
4	Åtgärdande av fel ..	226
4.1	Fel med indikering (Self diagnosis function) ..	226
4.2	Fel utan indikering ..	226
5	Underhåll ..	227
5.1	Byta batteri ..	227
5.2	Rengöring av apparaten och fjärrkontrollen ..	227
5.3	Rengör luftfilter ..	227
5.4	Längre driftstopp ..	227
5.5	Manuell drift ..	227
6	Miljöskydd och avfallshantering ..	228
7	Dataskyddsanvisning ..	228

1 Symbolförklaring och säkerhetsanvisningar

1.1 Symbolförklaring

Varningar

I varningar markerar signalord vilka slags följder det kan få och hur allvarliga följderna kan bli om säkerhetsåtgärderna inte följs.

Följande signalord är definierade och kan förekomma i det här dokumentet:



FARA

FARA betyder att svåra eller livshotande personskador kommer att uppstå.



VARNING

VARNING betyder att svåra till livshotande personskador kan komma att uppstå.



SE UPP

SE UPP betyder att lätta till medelsvåra personskador kan uppstå.





ANVISNING

ANVISNING betyder att saksador kan uppstå.

Viktig information



Viktig information som inte anger fara för människor eller material betecknas med informationssymbolen här intill.

Symbol	Betydelse
	Varning för antändliga ämnen: Köldmediet R32 i den här produkten är en gas med låg brännbarhet och låg giftighet (A2L eller A2).
	Bär skyddshandskar under installations- och underhållsarbeten.
	Underhållet ska utföras av en kvalificerad person med hänsyn tagen till anvisningarna i underhållsmanualen.
	Följ anvisningarna i bruksanvisningen under driften.

Tab. 209

1.2 Allmänna säkerhetsanvisningar

Anvisningar för målgruppen

Den här bruksanvisningen är avsedd för användaren av kylanläggningen. Anvisningarna i anvisningar som är relevanta för anläggningen måste följas. Om anvisningarna inte följs kan detta leda till saksador, personskador och i värsta fall livsfara.

- ▶ Bruksanvisningarna ska läsas före användning av alla anläggningens beståndsdelar och sparas.
- ▶ Följ säkerhets- och varningsanvisningar.

Användningsområde

Inneheten är avsedd för installation inuti byggnaden med anslutning till en uteenhet och ytterligare systemkomponenter, t.ex. regleringar.

Uteenheten är avsedd för installation utanför byggnaden med anslutning till en eller flera ineenheter och ytterligare systemkomponenter, t.ex. regleringar.

Luftkonditioneringen är endast avsedd för kommersiellt/privat bruk, där temperaturavvikelser från inställda börvärden inte leder till skador på liv och egendom. Luftkonditioneringen är inte lämpad för att ställa in och hålla önskad absolut luftfuktighet.

Annan användning är inte tillåten. Vi ansvarar inte för skador som beror på felaktig användning.

För installation på särskilda platser (djupgarage, tekniska rum, balkong eller andra halvöppna ytor):

- ▶ Observera först kraven på installationsplatsen i den tekniska dokumentationen.

Allmänna faror på grund av köldmediet (OM)

- ▶ Denna apparat är fylld med köldmedium. Gasformigt köldmedium kan bilda giftiga gaser vid kontakt med eld.
- ▶ Se till att anläggningen regelbundet inspekteras och underhålls av en behörig installatör.
- ▶ Vid misstanke om att köldmedium tränger ut ska rummet ventileras grundligt och en behörig installatör kontaktas.

Ombyggnad och reparationer

Felaktiga förändringar på kylanläggningen kan orsaka personskador och/eller sakskador.

- ▶ Låt endast behöriga installatörer utföra arbete på apparaten.
- ▶ Modifiera inte uteenheten, ineenheten eller andra delar av kylanläggningen på något sätt.
- ▶ Frånskilj kylanläggningen från kraftmatningen före alla servicearbeten.

Anvisningar för handhavande av anläggningen

Felaktig användning av kylanläggningen kan försämra din hälsa.

- ▶ Utsätt inte kroppen direkt för luftflödet under någon längre tid.
- ▶ Se till att rumstemperaturen är lämplig för de personer som befinner sig i rummet, t.ex. spädbarn, barn, äldre människor, sängliggande personer eller personer med funktionshinder.
- ▶ För aldrig in föremål i apparaten eftersom du kan skada dig.

Ett felaktigt handhavande av apparaten kan leda till minskad effekt eller till skador på apparaten eller till personskador.

- ▶ Blockera inte apparatens luftintag och luftutsläpp.
- ▶ Stäng dörrar och fönster under driften.
- ▶ Skydda ineenheten mot vatteninfiltration.
- ▶ Kontrollera uteenhetens monteringsställ regelbundet med avseende på slitage och fast säte.
- ▶ Lägg inte någon vikt på uteenheten, t.ex. föremål eller personer.
- ▶ Håll damm, ångor och fuktighet i uppställningsrummet för ineenheten på en så låg nivå som möjligt.
- ▶ Använd inga lättantändliga gaser i närheten av apparaten, t.ex. från från sprutmunstycken.
- ▶ Om det verkar finnas något problem med värmepumpen (t.ex. bränd lukt, defekt kabel) ska driften stoppas omedelbart och strömförsörjningen frånskiljas.

2.4 Information om köldmedium

Denna apparat **innehåller fluorerade växthusgaser** som köldmedium. Enheten är hermetiskt sluten. Följande indikeringar för köldmedium motsvarar kraven i EU-förordningen nr. 517/2014 för fluorerade växthusgaser.

Säkerhet för elektriska hushållsapparater och liknande bruksföremål

För att undvika att elektriska apparater orsakar faror gäller följande anvisningar enligt EN 60335-1:

”Den här apparaten kan användas av barn fr.o.m. 8 år och av personer med begränsad fysisk, sensorisk eller mental förmåga eller brister i erfarenhet och kunskaper under uppsikt av en annan person eller instruerats om hur apparaten används på ett säkert sätt och förstår de därav resulterande farorna. Barn får inte leka med apparaten. Rengöring och underhåll genom användaren får inte utföras av barn utan uppsikt.”

”Om nätanslutningsledningen skadas måste den bytas ut av tillverkaren eller dennes kundtjänst eller en annan behörig person för att undvika fara.”

1.3 Anvisningar till den här anvisningen

Bilder finns samlade i slutet av den här anvisningen. Texten innehåller hänvisningar till bilderna.

Produkterna kan avvika från illustrationerna i den här anvisningen beroende på modell.

1.4 Viktigt meddelande för den skandinaviska regionen

Produkten är inte avsedd för uppvärmning i Skandinavien. Avsedd användning är kylning.

2 Produktdata

2.1 Konformitetsförklaring

Denna produkt uppfyller i konstruktion och driftbeteende de europeiska och nationella kraven.

 CE-märkningen intygar att produkten motsvarar all tillämplig EU-lagstiftning som märkningen föreskriver.

Konformitetsförklaringen i sin helhet finns tillgänglig på nätet: www.bosch-homecomfort.se.

2.2 Tekniska data fjärrkontroll

Spänningsförsörjning	2 AAA-batterier
Signalräckvidd	8 m
Tillåten omgivningstemperatur	-5 °C till 60 °C

Tab. 210

2.3 Användning med multisplit-luftkonditionering

Ineenheten kan användas i ett system med multisplit-luftkonditionering. I detta fall är följande funktioner inaktiverade:

- Energisparfunktionerna **ECO** och **GEAR**
- Självrengöring (I clean)
- Bullerreduktion (Silent Mode)
- Manuell drift
- Detektering av läckande köldmedium
- Automatiskt energisparläge i standby-drift (1 W standby)



Anvisning till användaren: När din installatör fyller på köldmedium, ta den extra påfyllningsmängden, liksom den totala mängden köldmedium som anges i följande tabell.

Produkttyp	Nominell uteffekt kyla [kW]	Nominell uteffekt värme [kW]	Köldmediet yp	Global warming potential (GWP) [kgCO ₂ eq.]	CO ₂ -ekvivalent för den ursprungliga påfyllningen	Ursprunglig påfyllningsmängd [kg]	Extra påfyllningsmängd [kg]	Total påfyllningsmängd vid driftsättning [kg]
CL3000i 26 E	2,64	2,93	R32	675	0,41	0,6	(Rörlängd-5) *0,012	
CL3000i 35 E	3,52	3,81	R32	675	0,44	0,65	(Rörlängd-5) *0,012	
CL3000i 53 E	5,28	5,57	R32	675	0,74	1,1	(Rörlängd-5) *0,012	
CL3000i 70 E	7,03	7,33	R32	675	0,98	1,45	(Rörlängd-5) *0,024	

Tab. 211 F-gas

3 Användning

3.1 Översikt ineenhet

Teckenförklaring till bild 1:

- [1] Takplåt
- [2] Plats för litet filter
- [3] Luftfilter
- [4] Baksidan av displayen
- [5] Knapp för manuell drift
- [6] Luftledarplåt

Inneenhetens display

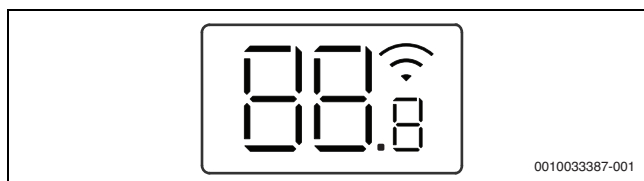

Symbol	Förklaring
Tal	Temperaturvisning
Wi-Fi symbol	WLAN-förbindelse ¹⁾ aktiv
ON symbol	Visas för vissa funktioner när de tillkopplas. Visar att starttimern är aktiv vid frånkopplad ineenhet.
OF symbol	Visas för vissa funktioner när de frånkopplas.
dF symbol	Automatisk avfrostning aktiv
Baspunkt symbol	Frostskydd aktivt: Inneenheten håller rumstemperaturen på minst 8 °C.
CL symbol	Självrengöringsfunktionen är aktiv (I clean)
Ex, Px, Fx symbol	Felkoden ("x" står för en valfri siffra).

1) Endast möjligt med IP-gateway som tillbehör.

Tab. 212 Symboler på displayen

3.2 Översikt fjärrkontroll

Fjärrkontrollens knappar

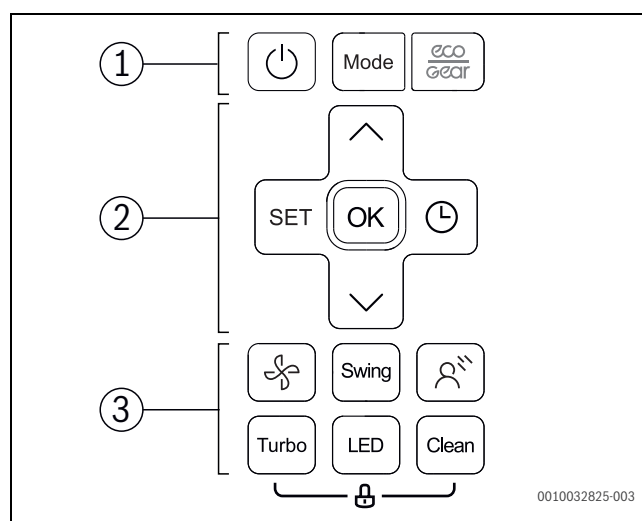

Pos.	Knapp	Funktion
1	Power	Till-/frånkoppla.
	Mode	Ställ in driftsätt.
	eco gear	Energisparfunktion
2	SET	Välj utökade driftfunktioner.
	OK	Bekräfta val.
	Timer	Ställ in timer.
	Up	Höj temperaturen.
	Down	Sänk temperaturen.
3	Fläkt	Fläktsteg
	Swing	Ställ in svängfunktionen.
	Wind avoid me	Indirekt luftflöde (Wind avoid me)
	Turbo	Snabbkylning/snabbvärmning
	LED	Frånkoppla ineenhetens display och larmsummern (Mute Mode).
Clean	Självrengöring (I clean)	

Tab. 213 Fjärrkontrollens knappar

Fjärrkontrollens indikering

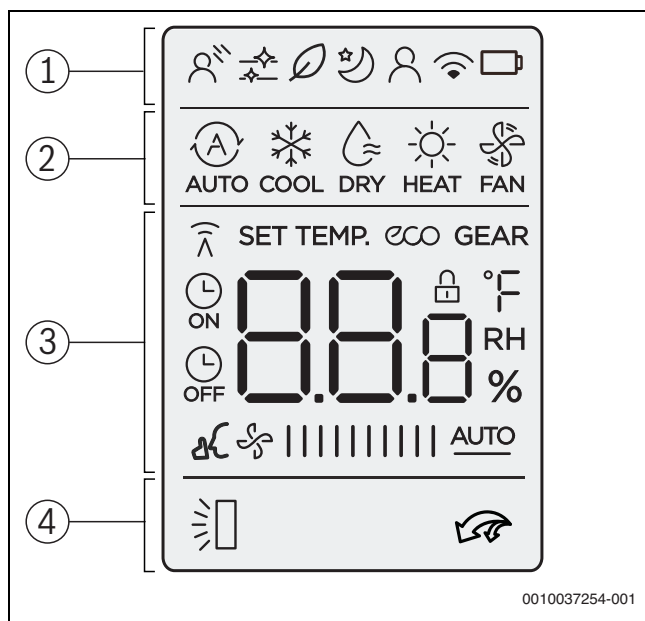

Pos.	Symbol	Förklaring
1		Driftfunktion: Indirekt luftflöde är aktivt (Wind avoid me).
		Infografik: Självrengöring är aktiv (I clean).
		Utan funktion.
		Driftfunktion: Temperatursänkingsdrift är aktiv.
		Driftfunktion: Följ mig-funktion är aktiv (Follow Me); Temperaturmätning på fjärrkontrollen.
		Infografik: Trådlös styrningsfunktion.
		Infografik: Batteristatus
2		Driftsätt: Automatisk drift
		Driftsätt: Kyl drift
		Driftsätt: Avfuktningdrift
		Driftsätt: Värmedrift
		Driftsätt: Fläktdrift
3		Värdeindikering: Visar som standard den inställda temperaturen, fläkthastigheten eller (vid aktiverad timer) timerinställningen.
		Infografik: Överföringsindikering; tänds när fjärrkontrollen skickar en signal till inneenheten.
		Infografik: Energisparfunktion är aktiv.
		Infografik: Energisparfunktion är aktiv.
		Infografik: Start-/avstängningstimer är aktiv.
		Infografik: Bullerreduktion är aktiv (Silent Mode).
		Värdeindikering: Visar det aktuella fläkttsteget. Det finns 10 olika fläkttsteg och inställningen AUTO för automatisk reglering.
4		Infografik: Automatisk vertikal svängfunktion är aktiv (upp/ned).
		Infografik: Snabbkylning/snabbvärmning är aktiv.

Tab. 214 Symboler på displayen

3.3 Användning av fjärrkontrollen

Signalräckvidden är 8 m. Objekt som står i vägen eller användning av vissa lysrör i samma rum kan påverka överföringen av signalen.

- ▶ Rikta fjärrkontrollen mot apparatens signalmottagningsfönster och tryck på önskad knapp.

Apparaten ger ifrån sig en pipton när den tar emot en signal.

ANVISNING

Fjärrkontrollens felfria funktion kan försämrans permanent.

- ▶ Utsätt inte fjärrkontrollen för direkt solljus.
- ▶ Låt inte fjärrkontrollen ligga i närheten av en husvärme.
- ▶ Skydda fjärrkontrollen mot fuktighet och stötar.

3.4 Ställa in huvuddriftsätt

Slå på/av apparaten

- ▶ Tryck på knappen för att till- eller frånkoppla apparaten.

Apparaten startar i det inställda driftsättet.

Inställningar kan även göras i frånkopplat tillstånd. Apparaten sparar inställningarna, även vid strömavbrott.



Efter frånkoppling förblir apparaten i standby-drift. Intelligent på/av-teknik möjliggör automatiskt energisparläge i standby-drift (1 W standby).

Automatisk drift

I automatisk drift kopplar apparaten automatiskt mellan värme- och kyl-drift för att hålla önskad temperatur.

- ▶ Tryck på knappen **Mode** tills visas på displayen.
- ▶ Ställ in önskad temperatur med knapparna och .



I automatisk drift går det inte att ställa in fläkttsteget.

Kyl drift

- ▶ Tryck på knappen **Mode** tills visas på displayen.
- ▶ Tryck på knappen tills önskad fläkthastighet har uppnåtts.
- ▶ Ställ in önskad temperatur med knapparna och .

Fläktdrift

- ▶ Tryck på knappen **Mode** tills visas på displayen.
- ▶ Tryck på knappen tills önskat fläkttsteg har uppnåtts. För den automatiska regleringen kan **AUTO** väljas.



I fläktdrift kan temperaturen inte ställas in eller visas.

Avfuktningdrift

- ▶ Tryck på knappen **Mode** tills visas på displayen.



I avfuktningdrift går det inte att ställa in fläkttsteget.

Värmedrift

- ▶ Tryck på **Mode** tills visas på displayen.
- ▶ Ställ in önskad temperatur med knapparna och .
- ▶ Tryck på knappen tills önskad fläkthastighet har uppnåtts.







Vid mycket låga utetemperaturer räcker kylanläggningens värmeeffekt eventuellt inte till. Vi rekommenderar att du kopplar till fler värmekällor.





3.5 Ställa in timer

Start- och avstängningstimer kan ställas in från 0 till 24 timmar, för de första 10 timmarna i steg om 30 minuter, sedan i steg om 1 timme. Om man ställer in 0 timmar bryts timern.

Ställa in starttimer

- ▶ Tryck på knappen  tills symbolen  visas.
- ▶ Tryck på knappen  eller  för att ställa in önskad tid. Efter en kort stund verkställs inställningen.

Ställa in avstängningstimer

- ▶ Tryck på knappen  tills symbolen  visas.
- ▶ Tryck på knappen  eller  för att ställa in önskad tid. Efter en kort stund verkställs inställningen.

Avbryta timer

- ▶ Välj motsvarande timer med knappen .
- ▶ Ställ in 0,0 timmar. Efter en kort stund bryts timern.

Kombinera timer

Bägge timer kan ställas in samtidigt. Varje timer kan programmeras så att den aktiveras före den andra.

- ▶ Ställa in start- och avstängningstimer. Inställningarna kombineras automatiskt.

Aktuell tid	13:00
Inställning av starttimer	4,0 h
Inställning av avstängningstimer	8,5 h
Starttid	17:00
Avstängningstid	21:30

Tab. 215 Exempel



Start- och avstängnings-timerna kan inte programmeras för att driva apparaten med olika temperaturer eller andra inställningar.

3.6 Övriga funktioner:

3.6.1 Ställa in svängfunktionen

ANVISNING

När luftflödeslamellen blir kvar i den nedersta positionen i kyl drift under en längre tid kan det komma ut kondensat. Manuell vertikal inställning av luftflödeslamellen kan leda till fel.

- ▶ Använd endast fjärrkontrollen för vertikal inställning av luftflödeslamellen.

Horisontell svängning (vänster/höger)

Den horisontella positionen måste ställas in för hand.

- ▶ Frånkoppla ineenheten och bryt strömförsörjningen.
- ▶ Fäll luftledarplåten nedåt (→ bild 2).
- ▶ Sväng luftflödeslamellen horisontellt i önskat läge för hand.
- ▶ Återför luftledarplåten till det ursprungliga läget.

Automatisk vertikal svängning (upp/ned)

- ▶ Håll knappen **Swing** intryckt i mer än två sekunder för att aktivera automatisk vertikal svängning. Fjärrkontrollen visar symbolen .
- ▶ För att avsluta automatisk vertikal svängning: Tryck på knappen **Swing** igen.

Rengöringsläge

För enkel rengöring kan luftflödeslamellen föras till ett särskilt läge (beroende på modell).

- ▶ När apparaten är avstängd håller du knapparna **Mode** och **Swing** intryckta samtidigt i en sekund.
- ▶ För att lämna rengöringsläget: Håll bägge knapparna intryckta igen.

3.6.2 Koppla om indikering och larmsummer (Mute Mode)

- ▶ För att tillkoppla eller frånkoppla displayen på ineenheten och larmsummen: Tryck på knappen **LED**.
- ▶ För att visa den aktuella rumstemperaturen: Håll knappen **LED** intryckt i fem sekunder.
- ▶ För att visa den inställda temperaturen: Håll knappen **LED** intryckt i fem sekunder till.

3.6.3 Energisparfunktioner



Energisparfunktioner kan bara väljas i kyl drift.

Apparaten har följande energisparfunktioner:

- **ECO**: Drift med fläktsteg **AUTO** och inställd temperatur på minst 24 °C
- **GEAR** (75 %): Sänk strömförbrukningen med 25 %
- **GEAR** (50 %): Sänk strömförbrukningen med 50 %
- Ingen av ovanstående symboler: Normal drift
- ▶ För att aktivera en energisparfunktion trycker du på knappen  tills önskad funktion visas.



Funktionen **ECO** ställer in 24 °C automatiskt om den tidigare inställda temperaturen är lägre. Funktionen kopplar från när temperaturen sänks till under 24 °C.

3.6.4 Bullerreduktion (Silent Mode)

Denna funktion minskar bullret från inne- och uteheten under driften. Den är extra fördelaktig om du måste ta hänsyn till grannarna på natten.

- ▶ Tryck på knappen  i två sekunder under drift.

Avbryta funktionen:

- ▶ Tryck igen på knappen  i två sekunder.

-eller-

- ▶ Tryck på knappen , knappen **Mode**, knappen **Turbo** eller knappen **Clean**.



När uteheten är i tyst läge kan kompressorns lågfrekvensområde göra att kyl-/värmeeffekten kanske inte uppnås.

3.6.5 Indirekt luftflöde (Wind avoid me)

Denna funktion förhindrar att ett direkt luftflöde strömmar ut på krogen.



Funktionen är bara tillgänglig i kyl drift, avfuktning drift och fläktdrift.

3.6.6 Snabbkylning/snabbvärmning

Vid snabbkylning/snabbvärmning arbetar ineenheten med maximal effekt för att snabbt värma eller kyla rummet.

- ▶ Snabbkylning: Tillkoppla kyl drift och tryck på knappen **Turbo**.
- ▶ Snabbvärmning: Tillkoppla värmedrift och tryck på knappen **Turbo**.

Avbryta funktionen:

- ▶ Tryck på knappen **Turbo** igen.

3.6.7 Självrengöring (I clean)

Apparaten har en funktion för självrengöring av förångaren. Självrengöringen fryser damm, mögel och fett. Sedan töas allt upp snabbt och torikas med varmluft.

- ▶ För att aktivera självrengöringen: Tryck på knappen **Clean**. Under självrengöringen visar inneenhetens display **CL**. Efter 20 till 45 minuter avslutas självrengöringen automatiskt.

3.6.8 Frostskydd (8 °C Heating)

Frostskyddet kan aktiveras för att hålla rumstemperaturen på minst 8 °C.

- ▶ I värmedrift trycker du två gånger på knappen **✓** inom en sekund. Apparaten förblir frånkopplad tills temperaturen sjunker under 8 °C.

Avbryta funktionen:



- ▶ Tryck på knappen **⏻**, knappen **Mode**, knappen **Turbo** eller knappen **Clean**.

3.6.9 Knappspärr

Fjärrkontrollens knappar kan spärras med knappspärren.

- ▶ För att aktivera eller inaktivera knappspärren: Tryck på knappen **Clean** och knappen **Turbo** samtidigt i fem sekunder. Vid aktiv knappspärr visar displayen symbolen .

3.6.10 Utökade driftfunktioner

- ▶ Tryck på knappen **Set**.
- ▶ Välj funktion med knappen **Set** eller knapparna **^**, **✓**.
 -  = Viloläge-funktion
 -  = Följ mig-funktion
 -  = Trådlös styrningsfunktion
- ▶ Bekräfta valet med knappen **OK**.

Avbryta funktionen:

- ▶ Upprepa stegen uppifrån.

Nattdrift

Denna funktion används för att spara energi under viloperioder. Efter en timme värme eller kyler apparaten mindre. Då ändras den inställda temperaturen med 1 °C. Efter två timmar ändras den inställda temperaturen med ytterligare 1 °C. Sedan bibehålls den nya temperaturen.

4.2 Fel utan indikering

Om fel uppstår under drift som inte går att åtgärda:

- ▶ Kontakta kundtjänst och meddela felet samt apparatinformation.



Funktionen är inte tillgänglig i avfuktningssdrift och fläktdrift.

Följ mig-funktion (Follow Me)

Denna funktion aktiverar fjärrkontrollen på den aktuella platsen för mätning av temperaturen i intervall om tre minuter. Inneenheten styrs nu utifrån dessa mätvärden.



Funktionen är endast tillgänglig i kylsdrift, värmedrift och automatisk drift.

Trådlös styrningsfunktion

Denna funktion används för att upprätta en anslutning via WLAN. Om apparaten inte visar funktionen måste man istället trycka på knappen **LED** sju gånger snabbt i följd.



För att ansluta med WLAN krävs en inbyggd IP-gateway (tillbehör).

4 Åtgärdande av fel

4.1 Fel med indikering (Self diagnosis function)

Om ett fel inträffar under drift blinkar lysdioderna under en längre period eller så visar displayen en fel-kod (t.ex. EH 02).

Om ett fel pågår under längre tid än 10 minuter:

- ▶ Bryt spänningsförsörjningen under en kort tid och starta inneenheten.

Om det inte går att åtgärda ett fel:

- ▶ Kontakta kundtjänsten och uppge felkoden samt information om apparaten.

Fel	Möjlig orsak
Inneenhetens effekt är för svag.	Temperaturen är för högt eller för lågt inställd. Luftfiltret är smutsigt och måste rengöras. Ogynnsamma omgivningsförhållanden på inneenheten, t.ex. på grund av föremål framför luftöppningarna på apparaterna, öppna fönster/dörrar i rummet eller för starka värmekällor i rummet. Tyst drift aktiveras och förhindrar användning på full effekt.
Inneenheten startar inte.	Inneenheten har en skyddsmekanism mot överbelastning. Det kan ta tre minuter innan det går att starta om inneenheten. Fjärrkontrollens batterier är slut. Timern har startat.
Driftssättet växlar från kyla eller värme till fläktdrift.	Inneenheten ändrar driftsätt för att förhindra frostbildning. Den inställda temperaturen har uppnåtts.
Inneenheten gör att vit dimma bildas.	I fuktiga områden kan en stor temperaturskillnad mellan rumsluft och konditionerad luft orsaka vit dimma.
Inneenheten och uteenheten gör att vit dimma bildas.	Om värmedriften körs direkt efter den automatiska avfrostningen kan den ökade luftfuktigheten ge upphov till vit dimma.
Inneenheten och uteenheten för oväsen.	Det kan höras ett susande ljud i inneenheten när luftflödesgallret återställer sin position. Ett tyst susande under drift är normalt. Ljudet kommer från köldmediet. Ett visslande ljud kan höras eftersom metall- och plastdelarna i apparaten expanderar eller dras ihop under uppvärmning/kylning. Uteenheten gör diverse andra ljud under drift som är normala.

Fel	Möjlig orsak
Inneenheten eller uteenheten pressar ut damm.	Vid längre perioder utan drift kan damm samlas i apparaterna, om de inte har täckts över.
Otrevlig lukt under drift.	Det kan komma in otrevliga lukter från luften i apparaterna som sedan sprids vidare. Luftfiltret kan vara angripet av mögel och måste rengöras.
Uteenhetens fläkt körs inte konstant.	För en optimal drift regleras fläkten olika.
Driften är oregelbunden eller förutsägbar eller inneenheten reagerar inte.	Störningar från mobilmaster eller externa signalförstärkare kan påverka inneenheten. ▶ Koppla bort inneenheten från strömförsörjningen en liten stund och starta om den.
Luftledarplåten eller luftflödeslamellen rör sig inte korrekt.	Luftledarplåten eller luftflödeslamellen har justerats för hand eller monterats felaktigt. ▶ Stäng av inneenheten och kontrollera att alla komponenter sitter fast som de ska. ▶ Starta inneenheten.

Tab. 216

5 Underhåll



SE UPP

Fara för strömstöt eller rörliga delar

- ▶ Bryt strömförsörjningen före allt underhåll.
- ▶ Underhållssteg som inte anges här får endast utföras av en behörig installatör.

5.1 Byta batteri

Du behöver 2 batterier av typen AAA. Användning av laddbara batterier rekommenderas inte.

- ▶ Ta bort batterifackets lock (→ bild 3).
- ▶ Sätt in nya batterier och se till att polerna hamnar rätt.
- ▶ Sätt tillbaka batterifackets lock.

5.2 Rengöring av apparaten och fjärrkontrollen

ANVISNING

Apparatskador på grund av felaktig rengöring!

- ▶ Spruta eller skölj inte av direkt med vatten.
- ▶ Använd inte hett vatten, skurpulver eller starkt lösningsmedel.
- ▶ Torka av inneenheten och fjärrkontrollen med en mjuk trasa för rengöring.
- ▶ Uteenheten får endast rengöras av en behörig installatör.

5.3 Rengör luftfilter

ANVISNING

Luftfiltret kan deformeras vid direkt solljus.

- ▶ Utsätt inte luftfiltret för direkt solljus.

Rengör luftfiltret varannan vecka samt före och efter längre driftstopp.

- ▶ Stäng av inneenheten.
- ▶ Fäll upp takplåten på inneenheten.
- ▶ Tryck upp luftfiltret och dra ut det (→ bild 4).
- ▶ Ta ut de små luftfiltren, om de finns (→ bild 1, [2]).
- ▶ Rengör de små luftfiltren med en handdammsugare.
- ▶ Tvätta det stora luftfiltret med varmt vatten och mildt rengöringsmedel och låt det torka i skuggan.
- ▶ Sätt tillbaka de små luftfiltren och det stora luftfiltret.

5.4 Längre driftstopp

Före längre driftstopp:

- ▶ Rengör luftfiltret.
- ▶ Aktivera självrengöring av inneenheten med knappen **Clean**.
- ▶ Efter självrengöringen aktiverar du fläktdrift tills inneenheten är torr.
- ▶ Stäng av inneenheten och koppla bort den från strömförsörjningen.

- ▶ Ta ut batterierna ur fjärrkontrollen.
- ▶ Skydda apparaterna mot damm.

5.5 Manuell drift

ANVISNING

Apparatskador på grund av felaktig drift

Manuell drift är inte avsedd att användas permanent.

- ▶ Får endast användas i testsyfte eller i nödfall.
- ▶ Får endast användas en kort stund.
- ▶ Stäng av inneenheten.
- ▶ Fäll upp takplåten på inneenheten.
- ▶ Tryck med ett smalt föremål på knappen för manuell kyl drift.
 - En tryckning: Automatisk drift framtvingsas.
 - Två tryckningar: Kyl drift framtvingsas.
 - Tre tryckningar: Inneenheten stängs av.
- ▶ Använd fjärrkontrollen för att återställa normal drift.

6 Miljöskydd och avfallshantering

Miljöskydd är en grundläggande företagsstrategi hos Bosch-gruppen. Kvaliteteten på våra produkter, deras ekonomi och miljösäkerhet har lika stor betydelse för oss, och all miljöskyddslagstiftning och förordningar följs strikt.

Vi använder bästa möjliga teknologi och material för att skydda miljön och tar hänsyn till ekonomiska faktorer.

Förpackning

När det gäller förpackning är vi delaktiga i de landsspecifika sorterings-system som garanterar optimal återvinning.

Alla förpackningsmaterial som används är miljövänliga och kan återvinnas.

Uttjänt utrustning

Uttjänt utrustning innehåller material som kan återanvändas.

Det är lätt att separera komponentgrupperna. Alla plaster har markerats. På så sätt kan de olika komponentgrupperna sorteras och lämnas till återvinning eller avfallshantering.

Avfall som utgörs av eller innehåller elektrisk och elektronisk utrustning



Denna symbol betyder att produkten inte får avfallshanteras med annat avfall utan måste föras till avfallsinsamlingsställen för behandling, insamling, återvinning och avfallshantering.

Symbolen gäller för länder med föreskrifter om elektronikavfall, t.ex. "EU-direktiv 2012/19/EG om avfall som utgörs av eller innehåller elektrisk och elektronisk utrustning (WEEE)". Dessa föreskrifter fastställer ramvillkoren som gäller för retur och återvinning av uttjänt elektronikutrustning i de enskilda länderna.

Eftersom elektriska apparater kan innehålla farliga ämnen måste de återvinnas medvetet för att minimera möjliga miljöskador och risker för människans hälsa. Därutöver bidrar återvinning av elektroniskskrot till att spara på naturresurserna.

För ytterligare information om en miljövänlig avfallshantering av avfall som utgörs av eller innehåller elektrisk och elektronisk utrustning, vänd dig till ansvariga myndigheter på plats, ditt avfallshanteringsföretag eller till den återförsäljare du har köpt produkten av.

Ytterligare information hittar du här:

www.bosch-homecomfortgroup.com/en/company/legal-topics/weee/

Batterier

Batterier får inte kastas i hushållsavfall. Förbrukade batterier måste lämnas på kommunala insamlingsplatser.

Köldmedium R32



Apparaten innehåller fluorerade växthusgaser R32 (växthuspotential 675¹⁾) med låg brännbarhet och låg giftighet (A2L eller A2).

Den mängd som ingår finns angiven på uteenhetens typskylt.

Köldmedier är en fara för miljön och måste samlas upp och avfallshanteras separat.

7 Dataskyddsanvisning



Vi, **Bosch Thermoteknik AB, Hjälmarydsvägen 8, 573 38 Tranås, Sverige**, behandlar produktinformation och monteringsanvisningar, tekniska data och anslutningsdata, kommunikationsdata, produktregistrering och historisk kunddata för att tillhandahålla produktfunktionalitet (art. 6 (1) paragraf 1 (b) GDPR), för

att uppfylla vår plikt angående produktövervakning och för produktsäkerhet och säkerhetsskäl (art. 6 (1) paragraf 1 (f) GDPR) för att säkerställa våra rättigheter i anslutning till garanti- och

produktregistreringsfrågor (art. 6 (1) paragraf 1 (f) GDPR) och analysera distributionen av våra produkter och för att tillhandahålla individanpassad information och erbjudanden relaterade till produkten (art. 6 (1) paragraf 1 (f) GDPR). För att tillhandahålla tjänster som sälj- och marknadsföringstjänster, kontrakthantering, hantering av betalningar, programmering, allmän datahantering samt hotline/support-tjänster kan vi hantera och överföra data till externa tjänsteleverantörer och/eller Bosch-anknutna företag. I vissa fall, men bara om tillräckligt dataskydd kan garanteras, kan persondata överföras till mottagare belägna utanför det Europeiska ekonomiska samarbetsområdet. Mer information kan erhållas på begäran. Du kan kontakta vår dataskyddsansvariga här: Data Protection Officer, Information Security and Privacy (C/ISP), Robert Bosch GmbH, Postfach 30 02 20, 70442 Stuttgart, TYSKLAND.

Du har rätt att invända mot hanteringen av dina personuppgifter baserat på art. 6 (1) paragraf 1 (f) GDPR på grunder som är relaterade till din specifika situation eller för direkta marknadsföringsändamål när som helst. För att utnyttja dina rättigheter kan du kontakta oss på privacy.tse@bosch.com. För mer information kan du använda QR-koden.

1) enligt bilaga I i Europaparlamentets och rådets förordning (EU) nr 517/2014 av den 16 april 2014.

İçindekiler

1 Sembol Açıklamaları ve Emniyetle İlgili Bilgiler	229
1.1 Sembol açıklamaları	229
1.2 Emniyetle İlgili Genel Bilgiler	229
1.3 Bu kılavuz ile ilgili uyarılar	230
2 Ürün ile İlgili Bilgiler	230
2.1 Uygunluk Beyanı	230
2.2 Uzaktan kumanda ile ilgili teknik veriler	230
2.3 Split tipi klima cihazı ile kullanım	230
2.4 Soğutma maddesine ilişkin bilgiler	230
3 Kullanım	231
3.1 İç üniteye genel bakış	231
3.2 Uzaktan kumandaya genel bakış	231
3.3 Uzaktan kumandanın kullanılması	232
3.4 Ana çalışma modunun ayarlanması	232
3.5 Program saati ayarı	233
3.6 Diğer fonksiyonlar	233
3.6.1 Salınım fonksiyonunun ayarlanması	233
3.6.2 Göstergenin ve sesli alarm vericinin açılması ve kapatılması (Mute Mode)	233
3.6.3 Enerji tasarruf fonksiyonları	233
3.6.4 Gürültü azaltma (Silent Mode)	233
3.6.5 Dolaylı hava akımı (Wind avoid me)	233
3.6.6 Güçlü soğutma/güçlü ısıtma	233
3.6.7 Otomatik temizlik (I clean)	234
3.6.8 Donma koruması (8 °C Heating)	234
3.6.9 Tuş kilidi	234
3.6.10 Gelişmiş çalışma fonksiyonları	234
4 Arıza giderme	234
4.1 Göstergesi olan arızalar (Self diagnosis function) ..	234
4.2 Göstergesi olmayan arızalar	234
5 Bakım	235
5.1 Pillerin değiştirilmesi	235
5.2 Cihazın ve uzaktan kumandanın temizlenmesi ..	235
5.3 Hava filtresinin temizlenmesi	235
5.4 Uzun süre devre dışı bırakma	235
5.5 Manuel işletim	235
6 Çevre koruması ve imha	236

1 Sembol Açıklamaları ve Emniyetle İlgili Bilgiler

1.1 Sembol açıklamaları

Uyarılar

Uyarı bilgilerindeki uyarı sözcükleri, hasarların önlenmesine yönelik tedbirlere uyulmaması halinde ortaya çıkabilecek tehlikelerin türlerini ve ağırlıklarını belirtmektedir.

Altta, bu dokümanda kullanılan uyarı sözcükleri ve bunların tanımları yer almaktadır:



TEHLİKE: Ağır veya ölümcül yaralanmaların meydana geleceğini gösterir.



İKAZ: Ağır veya ölümcül yaralanmaların meydana gelebileceğini gösterir.



DİKKAT: Hafif ve orta ağırlıkta yaralanmalar meydana gelebileceğini gösterir.





UYARI

UYARI: Hasarların oluşabileceğini gösterir.

Önemli bilgiler



İnsan için tehlikenin veya maddi hasar tehlikesinin söz konusu olmadığı önemli bilgiler, gösterilen sembol ile belirtilmektedir.

Sembol	Anlamı
	Yanıcı maddeler ikazı: Bu üründeki R32 soğutucu akışkan, düşük yanıcı ve az zehirli bir gazdır (A2L veya A2).
	Kurulum ve bakım çalışmaları sırasında koruyucu eldivenler kullanın.
	Bakım çalışmaları, kalifiye bir kişi tarafından ve bakım kılavuzundaki talimatlar dikkate alınarak gerçekleştirilmelidir.
	İşletim sırasında kullanma kılavuzundaki talimatları dikkate alın.

Tab. 217

1.2 Emniyetle İlgili Genel Bilgiler

⚠️ Hedef Grubu İçin Bilgiler

Bu kullanma kılavuzu, klima sisteminin sahibi ve işletmecisi için hazırlanmıştır. Sistem ile ilgili tüm kılavuzlardaki talimatlara uyulmalıdır. Talimatların dikkate alınmaması, maddi hasarlara, yaralanmalara ve ölüm tehlikesine yol açabilir.

- Tüm sistem bileşenlerinin kullanma kılavuzlarını kullanım öncesi okuyun ve daha sonra başvurmak üzere saklayın.
- Emniyetle ilgili bilgileri ve uyarı bilgilerini dikkate alın.

⚠️ Talimatlara uygun kullanım

İç ünite, bir dış üniteye ve kumanda panelleri gibi sistem bileşenlerine bağlantısı bulunan bina içindeki yerlere monte edilmesi için tasarlanmıştır.

Dış ünite, bir veya daha fazla iç üniteye ve kumanda panelleri gibi sistem bileşenlerine bağlantısı bulunan bina dışındaki yerlere monte edilmesi için tasarlanmıştır.

Klima sistemi, sadece ayarlanmış nominal değerlerden olan sıcaklık farklılıkları canlılarda veya malzemelerde hasarlara ve zararlara yol açmayacak ticari/özel kullanım için tasarlanmıştır. Klima sistemi, istenen mutlak hava nem oranının tam doğru ayarlanması ve sabit tutulması için uygun değildir.

Farklı amaçlı her türlü kullanım, talimatlara aykırı kullanım olarak kabul edilir. Usulüne uygun olmayan kullanım nedeniyle meydana gelen hasarlar için üretici firma herhangi bir sorumluluk üstlenmez.

Özel yerlere (kapalı otopark, teknik odalar, balkon veya yarı açık yerler) monte edilmesi ile ilgili hususlar:

- ▶ Öncelikle teknik dokümantasyonda belirtilen montaj yeri ile ilgili gereklilikleri dikkate alın.

⚠ Soğutucu akışkana bağlı genel tehlikeler

- ▶ Bu cihaza soğutucu akışkan doldurulmuştur. Soğutucu akışkan gazı alev ile temas ettiğinde zehirli gazlar oluşturabilir.
- ▶ Tesisatın, düzenli zaman aralıklarında yetkili servis tarafından kontrol edilmesini ve bakımının yapılmasını sağlayın.
- ▶ Soğutucu akışkanın dışarı sızdığından şüphelenildiği takdirde odayı iyice havalandırın ve yetkili servise haber verin.

⚠ Dönüşüm ve onarımlar

Klima sisteminde usulüne uygun olmayan değişikliklerin yapılması, insanların yaralanmasına ve/veya maddi hasarlara neden olabilir.

- ▶ Gerekli çalışmaların, sadece yetkili bir servis tarafından yapılmasını sağlayın.
- ▶ Dış ünite, iç ünite veya klima sisteminin diğer parçalarında herhangi bir değişiklik yapmayın.
- ▶ Tüm bakım çalışmalarından önce klima sisteminin elektrik beslemesinden ayırın.

⚠ Sistemin kullanımı ile ilgili uyarılar

Klima sistemi yanlış kullanıldığı takdirde sağlığını olumsuz etkileyebilir.

- ▶ Vücudunuzu uzun süre doğrudan hava akımına maruz bırakmayın.
- ▶ Bebekler, çocuklar, yaşlılar, yatalak veya engelli kişiler söz konusu olduğunda, oda sıcaklığının odada bulunan kişiler için uygun olduğundan emin olun.
- ▶ Cihazın içine kesinlikle hiçbir cisim sokmayın, aksi takdirde yaralanabilirsiniz.

Cihaz yanlış kullanıldığı takdirde performans kaybı, cihazda hasar ve sağlık sorunları meydana gelebilir.

- ▶ Cihazın hava girişlerini ve hava çıkışlarını bloke etmeyin.
- ▶ Cihaz çalışırken kapıları ve pencereleri kapatın.
- ▶ İç üniteyi suya karşı koruyun.
- ▶ Dış ünitenin montaj çerçevesinde aşınma bulunmadığını ve yerinde sıkı şekilde oturduğunu düzenli olarak kontrol edin.
- ▶ Dış ünite üzerine cisimler veya insanlar vs. ile ağırlık uygulamayın.
- ▶ İç ünitenin yerleştirildiği odada tozu, buharı ve nemi minimum düzeyde tutun.
- ▶ Cihazların yakınında, sprey şişeler vs. gibi kolay tutuşabilen gazlar kullanmayın.

2.4 Soğutma maddesine ilişkin bilgiler

Bu cihaz, soğutma maddesi olarak **florlu sera gazları** içermektedir. Ünite hermetik olarak sızdırmazdır. Aşağıda sunulan soğutma maddesine ilişkin bilgiler, 517/2014 sayılı Florlu Sera Gazlarına İlişkin Yönetmeliğe uygundur.

- ▶ Klima cihazında aroza belirtileri olduğunda (örneğin yanık kokusu, hasarlı kablo) cihazı hemen durdurun ve elektrik beslemesini kesin.

⚠ Evlerde kullanım ve benzeri amaçlar için imal edilen elektrikli cihazların emniyeti

Elektrikli cihazların yol açtığı tehlikelerin önlenmesi amacıyla, EN 60335-1 standardına uygun olarak aşağıda belirtilen hükümler geçerlidir:

“Bu cihaz, gözetim altında tutuldukları veya cihazın güvenli kullanımı konusunda bilgilendirildikleri ve kullanımdan kaynaklanabilecek tehlikelerin bilincinde oldukları sürece 8. yaşını aşmış çocuklar ve kısıtlı fiziksel, duyuşsal veya mental yeteneklere sahip veya eksik deneyime ve bilgiye sahip kişiler tarafından kullanılabilir. Çocuklar cihaz ile oynamamalıdır. Temizlik ve kullanıcı tarafından yapılması gereken bakım çalışmalarının, gözetim altında tutulmayan çocuklar tarafından yapılması yasaktır.”

“Şebeke bağlantı kablosu hasar gördüğünde, muhtemel tehlikelerin önlenmesi için bu kablo, üretici, üreticinin müşteri hizmetleri veya eşdeğer niteliklere sahip kişiler tarafından değiştirilmelidir.”

1.3 Bu kılavuz ile ilgili uyarılar

Şekiller, toplu şekilde bu kılavuzun sonunda yer almaktadır. Metin, şekillere referanslar içermektedir.

Ürünler, modele bağlı olarak bu kılavuzdaki şekillerden farklı olabilir.

2 Ürün İle İlgili Bilgiler

2.1 Uygunluk Beyanı

Bu ürün, yapısı ve çalışma şekli bakımından Avrupa Birliği yönetmeliklerince ve ulusal yönetmeliklerce öngörülen gerekliliklere uygundur.

 CE işareti ile ürünün, ürünün CE ile işaretlendirilmesini gerektiren ve uygulanması gereken yasal Avrupa Birliği yönetmeliklerine uygunluğu beyan edilir.

Uygunluk Beyanı'nın eksiksiz metnine İnternet üzerinden ulaşabilirsiniz: www.bosch-homecomfort.com/tr.

2.2 Uzaktan kumanda ile ilgili teknik veriler

Gerilim beslemesi	2 adet AAA pil
Sinyal kapsama alanı	8 m
İzin verilen ortam sıcaklığı	-5 °C ... 60 °C

Tab. 218

2.3 Split tipi klima cihazı ile kullanım

İç ünite, Split tipi klima cihazı içeren bir sistemde kullanılabilir. Bu durumda, aşağıda belirtilen fonksiyonlar devre dışı bırakılır:

- Enerji tasarruf fonksiyonları **ECO** ve **GEAR**
- Otomatik temizlik (I clean)
- Gürültü azaltma (Silent Mode)
- Manuel işletim
- Dışarı akan soğutucu akışkanların tespit edilmesi
- Bekleme modunda otomatik enerji tasarrufu modu (1 W standby)

i

İşletmeci için uyarı: Tesisatçınız soğutma maddesi ilave edeceği zaman, eklediği soğutma maddesi miktarını ve toplam soğutma maddesi miktarını aşağıdaki tabloya yazmalıdır.

Ürün tipi	Soğutma nominal gücü [kW]	Isıtma nominal gücü [kW]	Soğutma maddesi tipi	Küresel ısınma potansiyeli (GWP) [kgCO ₂ eq.]	İlk dolum için CO ₂ eşdeğeri	İlk dolum miktarı [kg]	İlave dolum miktarı [kg]	Devreye almada toplam dolum miktarı [kg]
CL3000i 26 E	2,64	2,93	R32	675	0,41	0,6	(Boru uzunluğu-5) *0,012	
CL3000i 35 E	3,52	3,81	R32	675	0,44	0,65	(Boru uzunluğu-5) *0,012	
CL3000i 53 E	5,28	5,57	R32	675	0,74	1,1	(Boru uzunluğu-5) *0,012	
CL3000i 70 E	7,03	7,33	R32	675	0,98	1,45	(Boru uzunluğu-5) *0,024	

Tab. 219 F-Gaz

3 Kullanım



3.1 İç üniteye genel bakış

Şekil 1 ile ilgili açıklamalar:

- [1] Üst kapak
- [2] Küçük filtre yeri
- [3] Hava filtresi
- [4] Ekranın arka tarafı
- [5] "Manuel işletim" tuşu
- [6] Hava yönlendiricisi

İç ünitenin ekranı



Sembol	Açıklama
Sayı	Sıcaklık göstergesi
	WLAN bağlantısı ¹⁾ etkin
	Bazı fonksiyonlar etkinleştirildiğinde gösterilir. İç ünite kapalıyken açma program saatinin etkin olduğunu gösterir.
OF	Bazı fonksiyonlar kapatıldığında gösterilir.
dF	Otomatik buz çözme etkin
FP	Donma koruması etkin: İç ünite, oda sıcaklığını en az 8 °C değerinde tutar.
CL	Otomatik temizleme fonksiyonu etkin (I clean)
Ex, Px, Fx	Arıza kodu ("x" yerine belirli bir rakam bulunur).

1) Sadece aksesuar olarak IP ağ geçidi ile mümkündür.

Tab. 220 Ekrandaki semboller

3.2 Uzaktan kumandaya genel bakış

Uzaktan kumandanın tuşları

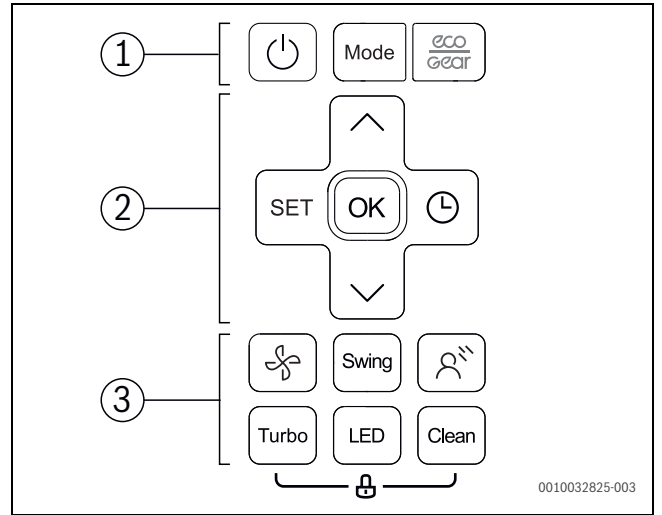







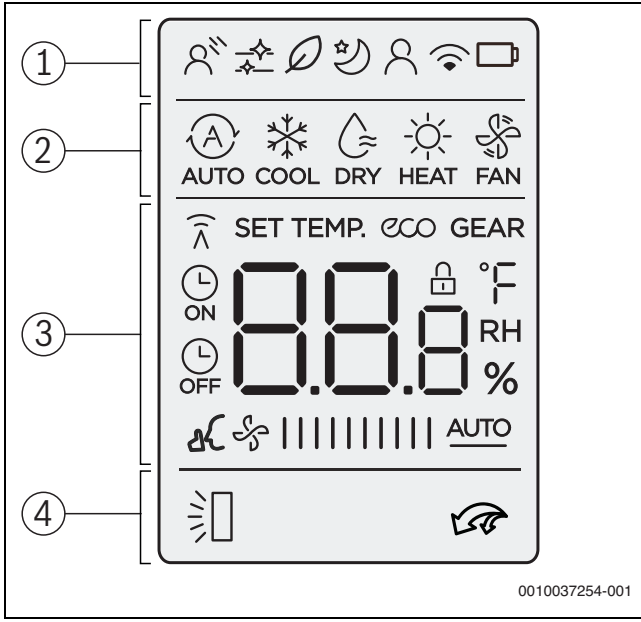













Poz.	Tuş	Fonksiyon
1		Açın/kapatın.
		Çalışma modunu ayarlayın.
2		Enerji tasarruf fonksiyonu
	SET	Gelişmiş çalışma fonksiyonlarını seçin.
	Tamam	Seçimi onaylayın.
		Program saatini ayarlayın.
		Sıcaklığı yükseltin.
3		Sıcaklığı düşürün.
		Fan hızı
	Swing	Salınım fonksiyonunu ayarlayın.
		Dolaylı hava akımı (Wind avoid me)
	Turbo	Güçlü soğutma/güçlü ısıtma
	LED	İç ünite ekranını ve sesli alarm vericiyi kapatın (Mute Mode).
	Clean	Otomatik temizlik (I clean)

Tab. 221 Uzaktan kumandanın tuşları

Uzaktan kumanda göstergesi



Poz.	Sembol	Açıklama
1		İşletim fonksiyonu: Dolaylı hava akımı etkin (Wind avoid me).
		İnfografik: Otomatik temizlik etkin (I clean).
		İşlevsiz.
		İşletim fonksiyonu: Uyku etkin.
		İşletim fonksiyonu: Beni takip et fonksiyonu etkin (Follow Me); uzaktan kumandada sıcaklık ölçümü.
		İnfografik: Kablosuz kontrol fonksiyonu.
		İnfografik: Pili şarj seviyesi
2		Çalışma modu: Otomatik çalışma modu
		Çalışma modu: Soğutma modu
		Çalışma modu: Nem alma modu
		Çalışma modu: Isıtma modu
		Çalışma modu: Fan modu
3		Değer göstergesi: Standart olarak ayarlanan sıcaklığı, fan hızını veya (program saati etkin olduğunda) program saati ayarını gösterir.
		İnfografik: Aktarım göstergesidir ve uzaktan kumanda iç üniteye bir sinyal gönderdiğinde yanar.
		İnfografik: Enerji tasarruf fonksiyonu etkin.
		İnfografik: Enerji tasarruf fonksiyonu etkin.
		İnfografik: Açma/kapatma program saati etkin.
		İnfografik: Gürültü azaltma etkin (Silent Mode).
		Değer göstergesi: Güncel fan hızını gösterir. 10 farklı güç kademesi ve otomatik kontrol için AUTO ayarı mevcuttur.
4		İnfografik: Otomatik dikey salınım fonksiyonu etkin (yukarı/aşağı).
		İnfografik: Güçlü soğutma/güçlü ısıtma etkin.

Tab. 222 Ekrandaki semboller

3.3 Uzaktan kumandanın kullanılması

Sinyal kapsama alanı 8 metredir. Cihaz ile kumanda arasında bulunan nesnelere veya bazı floresan lambaların aynı odada kullanılması, sinyal iletimini olumsuz etkileyebilir.

- ▶ Uzaktan kumandayı cihazın sinyal alma ünitesine tutun ve tercih ettiğiniz tuşa basın.
Cihaz bir sinyal aldığı anda bip sesi duyulur.

UYARI

Uzaktan kumandanın sorunsuz çalışması, bazı durumlardan olumsuz etkilenebilir.

- ▶ Uzaktan kumandayı doğrudan güneş ışığına maruz bırakmayın.
- ▶ Uzaktan kumandayı bir ısıtıcının yakınına bırakmayın.
- ▶ Uzaktan kumandayı neme ve darbelere karşı koruyun.

3.4 Ana çalışma modunun ayarlanması

Cihazın açılması/kapatılması

- ▶ Cihazı açmak veya kapatmak için  tuşuna basın.
Cihaz, ayarlanmış çalışma modunda başlatılır.



Cihaz kapalı durumdayken de ayar yapılabilir. Cihaz, elektrik kesintisi durumunda da ayarları kaydeder.

i

Kapatma sonrası cihaz bekleme modunda kalır. Akıllı Açma-Kapama teknolojisi, bekleme modunda otomatik enerji tasarrufu modunu mümkün kılmaktadır (1 W standby).

Otomatik çalışma modu





İstenen sıcaklığı sabit tutmak için, otomatik çalışma modunda cihaz ısıtma ve soğutma modu arasında geçiş yapar.

- ▶ Ekranda  gösterilene kadar **Mode** tuşuna basın.
- ▶ İsteddiğiniz sıcaklığı  ve  tuşları ile ayarlayın.



i

Otomatik çalışma modunda fan hızı ayarlanamaz.

Soğutma modu

- ▶ Ekranda  gösterilene kadar **Mode** tuşuna basın.
- ▶ İstenen fan çalışma hızına ulaşılan kadar  tuşunu basıp bırakın.
- ▶ İsteddiğiniz sıcaklığı  ve  tuşları ile ayarlayın.

Fan modu

- ▶ Ekranda  gösterilene kadar **Mode** tuşuna basın.
- ▶ İstenen fan hızına ulaşılan kadar  tuşunu basıp bırakın. Otomatik kontrol için **AUTO** seçilebilir.

i

Fan modunda sıcaklık ayarlanamaz veya görüntülenemez.





Nem alma modu

- ▶ Ekranda  gösterilene kadar **Mode** tuşuna basın.

i

Nem alma modunda fan hızı ayarlanamaz.

Isıtma modu

- ▶ Ekranda  gösterilene kadar **Mode** tuşuna basın.
- ▶ İsteddiğiniz sıcaklığı  ve  tuşları ile ayarlayın.
- ▶ İstenen fan çalışma hızına ulaşılan kadar  tuşunu basıp bırakın.



Dış hava sıcaklığı çok düşük olduğunda klima sisteminin ısıtma kapasitesi yeterli olmayabilir. Ek ısıtma cihazlarının kullanılmasını öneririz.

3.5 Program saati ayarı

Açma ve kapatma program saatleri, 0 ile 24 saat arasında ayarlanabilir ve ilk 10 saat için 30 dakikalık, ardından 1 saatlik aralıklarla ayar yapılabilir. 0 saat ayarlandığında program saati iptal edilir.

Açma program saatinin ayarlanması

- ▶ sembolü gösterilinceye kadar tuşuna basın.
- ▶ İstenen zamanı ayarlamak için veya tuşuna basın. Kısa süre sonra yapılan ayar kaydedilir.

Kapatma program saatinin ayarlanması

- ▶ sembolü gösterilinceye kadar tuşuna basın.
- ▶ İstenen zamanı ayarlamak için veya tuşuna basın. Kısa süre sonra yapılan ayar kaydedilir.

Program saatinin iptal edilmesi

- ▶ tuşu ile program saatini seçin.
- ▶ 0.0 saati ayarlayın. Kısa süre sonra program saati iptal edilir.

Program saati kombinasyonu

Her iki program saati de aynı anda ayarlanabilir. Her program saati, diğerinden önce etkinleştirilecek şekilde ayarlanabilir.

- ▶ Açma ve kapatma program saatini ayarlayın. Ayarlar otomatik olarak kombine edilir.

Güncel saat	13:00 saat
Açma program saati ayarı	4,0 saat
Kapatma program saati ayarı	8,5 saat
Açılma zamanı	17:00 saat
Kapanma zamanı	21:30 saat

Tab. 223 Örnek



Açma ve kapatma program saati, cihazı farklı sıcaklıklarda ve farklı ayarlarda çalıştırmak için programlanamaz.

3.6 Diğer fonksiyonlar

3.6.1 Salınım fonksiyonunun ayarlanması

UYARI

Soğutma modu sırasında hava akım kanadı uzun süre en alt pozisyonda kaldığında yağışma suyu sızabilir. Hava akım kanadı elle dikey olarak ayarlandığı takdirde arıza meydana gelebilir.

- ▶ Hava akım kanadının dikey ayarı için sadece uzaktan kumandayı kullanın.

Yatay salınım modu (sol/sağ)

Yatay pozisyon elle ayarlanmalıdır.

- ▶ İç üniteyi kapatın ve elektrik beslemesini kesin.
- ▶ Hava yönlendiricisini aşağı katlayın (→ Şekil 2).
- ▶ Hava akım kanadını elle yatay şekilde istenen pozisyona çevirin.
- ▶ Hava yönlendiricisini asıl pozisyonuna geri getirin.

Otomatik dikey salınım modu (yukarı/aşağı)

- ▶ Otomatik dikey salınım modunu etkinleştirmek için **Swing** tuşunu 2 saniyeden uzun süre basılı tutun. Uzaktan kumandada sembolü gösterilir.

- ▶ Otomatik dikey salınım modunu sonlandırmak için: **Swing** tuşuna tekrar basın.

Temizlik pozisyonu

Kolay temizlik için hava akım kanadı özel bir pozisyona getirilebilir (modele bağlıdır).

- ▶ Cihaz kapalıyken **Mode** ve **Swing** tuşlarını aynı anda bir saniye boyunca basılı tutun.
- ▶ Temizlik pozisyonundan çıkmak için: Her iki tuşu tekrar basılı tutun.

3.6.2 Göstergenin ve sesli alarm vericinin açılması ve kapatılması (Mute Mode)

- ▶ İç üniteye ekranı ve sesli alarm vericisini açmak veya kapatmak için: **LED** tuşuna basın.
- ▶ Güncel oda sıcaklığını görüntülemek için: **LED** tuşunu 5 saniye basılı tutun.
- ▶ Ayarlanan sıcaklığı görüntülemek için: **LED** tuşunu 5 saniye daha basılı tutun.

3.6.3 Enerji tasarruf fonksiyonları



Enerji tasarruf fonksiyonları sadece soğutma modunda seçilebilir.

Cihazda aşağıdaki enerji tasarruf fonksiyonları mevcuttur:

- **ECO: AUTO** fan hızı ve en az 24 °C sıcaklık ile işletim
- **GEAR (%75)**: Akım tüketimi %25 oranında azaltılır
- **GEAR (%50)**: Akım tüketimi %50 oranında azaltılır
- Yukarıdaki sembollerin hiçbiri olmadığında: Normal işletim
- ▶ Enerji tasarruf fonksiyonunu etkinleştirmek için, istenen fonksiyon gösterilene kadar tuşunu basıp bırakın.



Önceden ayarlanan sıcaklık daha düşük olduğunda, **ECO** fonksiyonu otomatik olarak 24 °C değerini ayarlar. Sıcaklık 24 °C altına düştüğünde fonksiyon kapatılır.

3.6.4 Gürültü azaltma (Silent Mode)

Bu fonksiyon, işletim sırasında iç ve dış ünitenin gürültüsünü azaltır. Fonksiyon, özellikle geceleri komşuları rahatsız etmemek için kullanılabilir.

- ▶ İşletim sırasında tuşuna 2 saniye boyunca basın.

Fonksiyonun sonlandırılması:

- ▶ tuşuna tekrar 2 saniye boyunca basın.

-veya-

- ▶ tuşuna, **Mode** tuşuna, **Turbo** tuşuna veya **Clean** tuşuna basın.



Dış ünitenin sessiz çalışma modunda, kompresörün de düşük frekansta çalışması nedeniyle istenen soğutma/ısıtma kapasitesi elde edilemeyebilir.

3.6.5 Dolaylı hava akımı (Wind avoid me)

Bu fonksiyon, insan bedenine doğrudan hava akımı yapılmasını önler.



Fonksiyon sadece soğutma modunda, nem alma modunda ve fan modunda kullanılabilir.

3.6.6 Güçlü soğutma/güçlü ısıtma

Güçlü soğutma/güçlü ısıtma modunda iç ünite, odayı hızlı şekilde ısıtmak veya soğutmak için maksimum kapasitede çalışır.

- ▶ Güçlü soğutma: Soğutma modunu açın ve **Turbo** tuşuna basın.
- ▶ Güçlü ısıtma: Isıtma modunu açın ve **Turbo** tuşuna basın.

Fonksiyonun sonlandırılması:

- ▶ **Turbo** tuşuna tekrar basın.

3.6.7 Otomatik temizlik (I clean)

Cihazda, evaporatörü otomatik temizleme fonksiyonu bulunmaktadır. Otomatik temizleme tozu, küf ve yağı dondurur. Ardından hepsi hızlı şekilde çözülür ve sıcak hava ile kurutulur.

- ▶ Otomatik temizliği etkinleştirmek için: **Clean** tuşuna basın. Otomatik temizlik sırasında iç ünitenin ekranında **CL** gösterilir. 20 - 45 dakika sonra otomatik temizlik sona erer.

3.6.8 Donma koruması (8 °C Heating)

Oda sıcaklığını en az 8 °C değerinde tutmak için donma koruması etkinleştirilebilir.

- ▶ Isıtma modunda, 1 saniye içinde 2x **✓** tuşuna basın. Sıcaklık 8 °C altına düşene kadar cihaz kapalı kalır.

Fonksiyonun sonlandırılması:



- ▶ **⏻** tuşuna, **Mode** tuşuna, **Turbo** tuşuna veya **Clean** tuşuna basın.

3.6.9 Tuş kilidi

Tuş kilidi ile uzaktan kumandanın tuşları kilitlenebilir.

- ▶ Tuş kilidini açmak/kapatmak için: **Clean** tuşuna ve **Turbo** tuşuna 5 saniye boyunca aynı anda basın. Tuş kilidi etkin olduğunda ekranda  sembolü gösterilir.

3.6.10 Gelişmiş çalışma fonksiyonları

- ▶ **Set** tuşuna basın.
- ▶ Fonksiyonu **Set** veya **^**, **∨** tuşları ile seçin.
 -  = Uyku modu fonksiyonu
 -  = Beni takip et fonksiyonu
 -  = Kablosuz kontrol fonksiyonu
- ▶ Seçimi **OK** tuşu ile onaylayın.

Fonksiyonun sonlandırılması:

- ▶ Yukarıdaki adımları tekrarlayın.

Uyku modu

Bu fonksiyon, dinlenme zamanı boyunca enerji tasarrufu sağlar. Cihaz, bir saat sonunda ısıtma veya soğutma gücünü azaltır. Bunun için

4.2 Göstergesi olmayan arızalar

Çalışma sırasında, giderilmesi mümkün olmayan arızalar meydana geldiğinde:

- ▶ Müşteri hizmetlerini arayın, arızayı ve cihaz bilgilerini belirtin.

Arıza	Muhtemel nedeni
İç ünite kapasitesi çok düşük.	Sıcaklık çok yüksek veya çok düşük ayarlanmış. Hava filtresi kirlenmiştir ve temizlenmesi gerekmektedir. Cihazların hava delikleri önündeki engeller, odadaki açık kapılar/pencereler veya odadaki güçlü ısı kaynakları nedeniyle iç ünitenin ortam koşulları uygun değildir. Sessiz çalışma etkinleştirilmiştir ve tam kapasite kullanımı engellemektedir.
İç ünite devreye girmiyor.	İç ünite, aşırı yükü karşı koruma mekanizması bulunmaktadır. İç ünitenin yeniden başlatılması için 3 dakika geçmesi gerekebilir. Uzaktan kumandanın pilleri boştur. Program saati açıktır.
Çalışma modu soğutma veya ısıtma modundan fan moduna geçiyor.	Don oluşmasını önlemek için, iç ünite çalışma modunu değiştirir. Ayarlanan sıcaklığa geçici olarak erişilir.
İç ünite beyaz sis oluşuyor.	Nemli bölgelerde, iç ortam havası ile iklimlendirme yapılan hava arasında büyük sıcaklık farkları mevcut olduğunda beyaz bir sis oluşabilir.
İç ünite ve dış ünite beyaz sis oluşur.	Otomatik buz çözme sonrasında doğrudan ısıtma modu çalıştırıldığında, yüksek hava nemi nedeniyle beyaz sis oluşabilir.

ayarlanan sıcaklık 1 °C kadar değiştirilir. İki saat sonra ayarlanmış sıcaklık 1 °C kadar değiştirilir. Ardından yeni sıcaklık korunur.



Fonksiyon, nem alma modunda ve fan modunda kullanılamaz.

Beni takip et fonksiyonu (Follow Me)

Bu fonksiyon, sıcaklığı 3 dakika aralıklarla ölçmek için uzaktan kumandayı bulunduğu konumda etkinleştirir. İç ünite, bu ölçüm değerlerine bağlı olarak kontrol edilir.



Fonksiyon sadece soğutma modunda, ısıtma modunda ve otomatik çalışma modunda kullanılabilir.

Kablosuz kontrol fonksiyonu

Bu fonksiyon, WLAN üzerinden bağlantı kurulmasını sağlar. Cihaz fonksiyonu göstermediğinde, bunun yerine **LED** tuşuna arka arkaya yedi kez hızlı şekilde basılmalıdır.



WLAN ile bağlantı kurmak için entegre IP ağ geçidi (aksesuar) gereklidir.

4 Arıza giderme

4.1 Göstergesi olan arızalar (Self diagnosis function)

Çalışma sırasında arıza meydana geldiğinde, LED'ler uzun süre yanıp söner veya ekranda bir arıza kodu gösterilir (örn. EH 02).

10 dakikadan uzun süre arıza meydana geldiğinde:

- ▶ Elektrik beslemesini kısa süreliğine kesin ve iç üniteyi tekrar devreye alın.

Bir arıza giderilemediğinde:

- ▶ Müşteri hizmetlerini arayın, arıza kodunu ve cihaz bilgilerini belirtin.

Arıza	Muhtemel nedeni
İç ünite ve dış ünite gürültü oluşur.	Hava akış ızgarası kendi pozisyonuna geri döndüğünde, iç ünite gürültü oluşabilir. Çalışma sırasında hafif uğultulu bir ses çıkması normaldir. Bu sese, soğutucu akışkanın akışı neden olmaktadır. Cihazın metal ve plastik parçaları ısıtma/soğutma sırasında genişlediği veya büzüldüğü için gıcırıtılı bir ses meydana gelebilir. Dış ünite. çalışma sırasında başka normal sesler çıkarabilir.
İç ünite veya dış ünite toz çıkarıyor.	Cihaz uzun süre devre dışı bırakıldığında, cihazların üzeri örtülmediği takdirde toz birikebilir.
Çalışma sırasında kötü koku geliyor.	Havadaki kötü kokular cihazlara girerek ortama yayılabilir. Hava filtresi küflenmiş olabilir ve temizlenmesi gerekmektedir.
Dış ünitenin fanı sürekli çalışmıyor.	İdeal düzeyde işletim için fan farklı şekilde kontrol edilir.
Çalışma düzensiz, öngörülemes halde veya iç ünite tepki vermiyor.	Baz istasyonlarına veya harici sinyal güçlendiricilerine bağlı enterferanslar, iç üniteyi olumsuz etkileyebilir. ▶ İç üniteyi elektrik beslemesinden kısa süre ayırın ve yeniden başlatın.
Hava yönlendiricisi veya hava akım kanadı doğru hareket etmiyor.	Hava yönlendiricisi veya hava akım kanadını elle ayarlanmıştır veya doğru monte edilmemiştir. ▶ İç üniteyi kapatın ve yapı elemanlarının yerine doğru oturduğunu kontrol edin. ▶ İç üniteyi devreye alın.

Tab. 224

5 Bakım



DİKKAT

Elektrik çarpması veya hareketli parçalar nedeniyle tehlike

- ▶ Tüm bakım çalışmalarından önce akım beslemesini kesin.
- ▶ Burada yer almayan bakım çalışmalarının, sadece yetkili servis tarafından gerçekleştirilmesini sağlayın.

5.1 Pillerin değiştirilmesi

2 adet AAA tipi pil gereklidir. Şarj edilebilir pillerin kullanılması önerilmez.

- ▶ Pil bölmesi kapağını çıkarın (→ Şekil 3).
- ▶ Yeni pilleri takın ve kutupların doğru olmasına dikkat edin.
- ▶ Pil bölmesi kapağını tekrar takın.

5.2 Cihazın ve uzaktan kumandanın temizlenmesi

UYARI

Usulüne uygun olmayan temizlik nedeniyle cihaz zarar görebilir!

- ▶ Cihaza su püskürtmeyin veya dökmeyin.
- ▶ Sıcak su, aşındırıcı toz veya güçlü çözücü maddeler kullanmayın.
- ▶ İç üniteyi ve uzaktan kumandayı temizlemek için yumuşak bir bezle silin.
- ▶ Dış ünitenin temizliği sadece yetkili servis tarafından yapılmalıdır.

5.3 Hava filtresinin temizlenmesi

UYARI

Hava filtresi doğrudan güneş ışığına maruz kaldığında deforme olabilir.

- ▶ Hava filtresini doğrudan güneş ışığına maruz bırakmayın.

Hava filtresini her 2 haftada bir ve cihaz uzun süre devre dışı bırakıldığında temizleyin.

- ▶ İç üniteyi kapatın.
- ▶ İç ünitenin üst kapağını yukarıya doğru açın.
- ▶ Hava filtresini yukarı doğru bastırın ve çekerek çıkarın (→ Şekil 4).
- ▶ Varsa küçük hava filtrelerini çıkarın (→ Şekil 1, [2]).
- ▶ Küçük hava filtrelerini bir el süpürgesi ile temizleyin.
- ▶ Büyük hava filtresini sıcak su ve hafif bir temizlik maddesi ile yıkayın ve gölgede kurumaya bırakın.

- ▶ Küçük hava filtrelerini ve büyük hava filtrelerini tekrar takın.

5.4 Uzun süre devre dışı bırakma

Uzun süre devre dışı bırakmadan önce:

- ▶ Hava filtresini temizleyin.
- ▶ İç ünite otomatik temizliği **Clean** tuşu ile etkinleştirin.
- ▶ Otomatik temizlik sonrasında, iç ünite kuruyana kadar fan modunu etkinleştirin.
- ▶ İç üniteyi kapatın ve akım beslemesinden ayırın.
- ▶ Pilleri uzaktan kumandanan çıkarın.
- ▶ Cihazları toza karşı koruyun.

5.5 Manuel işletim

UYARI

Usulüne aykırı işletim nedeniyle cihaz zarar görebilir

Manuel işletim, sürekli kullanım için öngörülmemiştir.

- ▶ Sadece test amacıyla veya acil durumda kullanılmalıdır.
- ▶ Sadece kısa süreliğine kullanılmalıdır.

- ▶ İç üniteyi kapatın.
- ▶ İç ünitenin üst kapağını yukarıya doğru açın.
- ▶ İnce bir cisim ile manuel soğutma modu tuşuna basın:
 - Bir kez basıldığında otomatik çalışma moduna geçmeye zorlanır.
 - İki kez basıldığında soğutma moduna geçmeye zorlanır.
 - Üç kez basıldığında iç ünite kapatılır.
- ▶ Normal işleme geri dönmek için uzaktan kumandayı kullanın.

6 Çevre koruması ve imha

Çevre koruması, Bosch Grubu'nun temel bir şirket prensibidir. Ürünlerin kalitesi, ekonomiklik ve çevre koruması, bizler için aynı önem seviyesindedir. Çevre korumasına ilişkin yasalara ve talimatlara çok sıkı bir şekilde uyulmaktadır.

Çevrenin korunması için bizler, mümkün olan en iyi teknolojiyi ve malzemeyi kullanmaya özen gösteririz.

Ambalaj

Ürünlerin ambalajında, optimum bir geri kazanıma (Recycling) imkan sağlayan, ülkeye özel geri kazandırma sistemleri kullanılmaktadır. Kullandığımız tüm paketleme malzemeleri çevreye zarar vermeyen, geri dönüşümlü malzemelerdir.

Eski cihaz

Eski cihazlar, tekrar kullanılabilir malzemeler içermektedir. Bileşenleri kolayca birbirinden ayrılabilir. Plastikler işaretlenmiştir. Böylelikle farklı grupları ayrıştırılabilir ve geri dönüştürme veya imha için yönlendirilebilir.

Eski Elektrikli ve Elektronik Cihazlar



Bu sembol, ürünün diğer evsel atıklar ile imha edilemeyeceği, aksine işlenmesi, toplanması, geri dönüştürülmesi ve imha edilmesi için atık toplama yerlerine götürülmesi gerektiği anlamına gelmektedir.

Sembol, örneğin 2012/19/AB sayılı Atık Elektrikli ve Elektronik Eşya Direktifi yönetmeliği gibi elektronik hurda yönetmeliğine sahip ülkelerde geçerlidir. Bu yönetmelikler, atık elektrikli ve elektronik eşyaların iade edilmesi ve geri dönüştürülmesi ile ilgili yönetmeliklerin geçerli olduğu ülkelerde çerçeve koşullarını belirler.

Elektrikli ve elektronik cihazlar tehlikeli maddeler içerebileceğinden dolayı, olası çevre zararlarının ve insan sağlığı risklerinin en aza indirgenmesi için bunlar sorumluluk bilinci ile geri dönüştürülmelidir. Ayrıca elektronik hurdaların geri dönüştürülmesi, doğal kaynakların korunmasına da katkı sağlar.

Atık elektrikli ve elektronik cihazların çevreye uygun bir şekilde imha edilmesi ile ilgili daha fazla bilgi edinmek amacıyla, bulunduğunuz yerdeki yetkili kuruma, atık imha kuruluşuna veya ürünü satın aldığınız yetkili satıcıya başvurun.

Bu konuya ilişkin daha fazla bilgi için bkz: www.bosch-homecomfortgroup.com/en/company/legal-topics/weee/

Piller

Piller evsel atık çöpüne atılmamalıdır. Kullanılmış piller, yerel toplama sistemlerinde imha edilmelidir.

Soğutucu akışkan R32



Cihazda, az yanıcı ve az zehirli florlu sera gazı bulunmaktadır R32 (küresel ısınma potansiyeli 675¹⁾) düşük yanıcı ve az zehirli bir gazdır (A2L veya A2).

İçerikteki miktar, dış ünitenin tip levhasında yer almaktadır.

Soğutucu akışkanlar çevre için risk teşkil etmektedir ve ayrı şekilde toplanıp imha edilmelidir.

1) Avrupa Parlamentosu ve Konseyinin 16 Nisan 2014 tarihli ve (AB) 517/2014 sayılı yönetmeliği Ek I esas alınmaktadır

Bosch Termoteknik Isıtma ve Klima Sanayi Ticaret Anonim Şirketi

Merkez: Organize Sanayi Bölgesi - 45030 Manisa
İrtibat Adresi: Aydınevler Mahallesi İnönü Caddesi No:20
Küçükyalı Ofis Park A Blok
34854 Maltepe/İstanbul

Tel: (0216) 432 0 800
Faks: (0216) 432 0 986
Isı Sistemleri Servis Destek Merkezi: 444 2 474
www.bosch-thermotechnology.com/tr

Üretici Firma:
Bosch Thermotechnik GmbH
Junkersstr. 20 - 24
D-73249 Wernau / Germany
www.bosch-thermotechnology.com

Çin'de üretilmiştir.
Kullanım Ömrü 10 Yıldır

Şikayet ve itirazlarınız konusundaki başvurularınızı tüketici mahkemelerine ve tüketici hakem heyetlerine yapabilirsiniz.

Malın ayıplı olması durumunda;

- Satılanı geri vermeye hazır olduğunu bildirerek sözleşmeden dönme,
- Satılanı alıkoyup ayıp oranında satış bedelinden indirim isteme,
- Aşırı bir masraf gerektirmediği takdirde, bütün masrafları satıcıya ait olmak üzere satılanın ücretsiz onarılmasını isteme,
- İmkân varsa, satılanın ayıpsız bir misli ile değiştirilmesini isteme, haklarından birisi kullanılabilir.

Garanti Belgesi

Bu garanti belgesi, 6502 sayılı Tüketicinin Korunması Hakkında Kanun ve bu Kanuna dayanılarak yürürlüğe konulan Garanti Belgesi Uygulama Esaslarına Dair Yönetmelik uyarınca düzenlenmiştir.

Bu garanti belgesinin geçerli olabilmesi için aşağıdaki alanların satıcı firma ve devreye almayı gerçekleştiren servis yetkilisi tarafından doldurularak imzalanmış ve kaşelenmiş olması gerekmektedir.

İmalatçı veya İthalatçı Firmanın

Ünvanı : Bosch Termoteknik Isıtma ve Klima Sanayi Ticaret Anonim Şirketi
Merkez Adresi : Organize Sanayi Bölgesi - 45030 Manisa
İrtibat Adresi : Aydınevler Mahallesi İnönü Caddesi No:20
Küçükyalı Ofis Park A Blok 34854 Maltepe/İstanbul
Telefonu : (0216) 432 08 00
Telefaksı : (0216) 432 09 86
Müşteri İletişim Merkezi : 444 2 474
Web Sitesi : <http://www.bosch-thermotechnology.com/tr>

Malın

Cinsi : _____
Markası : _____
Modeli : _____
Bandrol ve Seri No : _____
Teslim Tarihi ve Yeri : _____
Garanti Süresi : 2 Yıl
Azami Tamir Süresi : 20 İş Günü
Fatura Tarihi ve Sayısı : _____

Yetkili İmzası ve Kaşesi

BOSCH TERMOTEKNİK
ISITMA VE KLİMA
SANAYİ TİCARET ANONİM ŞİRKETİ

Satıcı Firmanın

Ünvanı : _____
Merkez Adresi : _____
Telefonu : _____
Telefaksı : _____

Yetkili İmzası ve Kaşesi

Yetkili Servis Firmasının

Ünvanı : _____
Merkez Adresi : _____
Telefonu : _____
Telefaksı : _____

Yetkili İmzası ve Kaşesi



BOSCH

Yaşam için teknoloji

Garanti Şartları:

1. Garanti süresi malın teslim tarihinden başlar ve 1. sayfada belirtilen süre kadardır.
2. Malın bütün parçaları dahil olmak üzere tamamı firmamızın garanti kapsamındadır.
3. Malın kullanım özellikleri; kullanım kılavuzu'nda açıkça belirtilmiştir. Malın kullanma kılavuzunda yer alan hususlara aykırı kullanılmasından kaynaklanan arızalar garanti kapsamı dışındadır.
4. Arızalarda kullanım hatasının bulunup bulunmadığının, yetkili servis istasyonları, yetkili servis istasyonunun mevcut olmaması halinde sırasıyla; malın satıcısı, ithalatçısı veya üreticisinden birisi tarafından mala ilişkin azami tamir süresi içerisinde düzenlenen raporla belirlenmesi ve bu raporun bir nüshasının tüketiciye verilmesi zorunludur.
5. Tüketiciler şikayet ve itirazları konusundaki başvurularını tüketici mahkemelerine ve tüketici hakem heyetlerine yapabilirler.
6. Malın, garanti süresi içerisinde gerek malzeme ve işçilik gerekse montaj hatalarından dolayı arızalanması halinde işçilik masrafı, değiştirilen parça bedeli ya da başka herhangi bir ad altında hiçbir ücret talep etmeksizin tamiri yapılacaktır.
7. Malın garanti süresi içerisinde arızalanması durumunda, tamirde geçen süre garanti süresine eklenir. Malın tamir süresi en fazla 20 iş günüdür. Bu süre, mala ilişkin arızanın servis istasyonuna, servis istasyonunun olmaması durumunda, malın satıcısı, bayii acentesi, temsilciliği, ithalatçısı veya imalatçısı-üreticiden birisine bildirim tarihinden başlar.
8. Malın ayıplı olduğunun anlaşılması durumunda tüketici;
 - a) Satılanı geri vermeye hazır olduğunu bildirerek sözleşmeden dönme,
 - b) Satılanı alıkoymuş ayıp oranında satış bedelinden indirim isteme,
 - c) Aşırı bir masraf gerektirmediği takdirde, bütün masrafları satıcıya ait olmak üzere satılanın ücretsiz onarılmasını isteme,
 - d) İmkân varsa, satılanın ayıpsız bir misli ile değiştirilmesini isteme, seçimlik haklarından birini kullanabilir.
9. Tüketicinin, ücretsiz onarım hakkını kullanması halinde malın;
 - a) Garanti süresi içinde tekrar arızalanması,
 - b) Tamiri için gereken azami sürenin aşılması,
 - c) Tamirinin mümkün olmadığı, yetkili servis istasyonu, satıcı, üretici veya ithalatçı tarafından bir raporla belirlenmesi durumlarında; tüketici malın bedel iadesini, ayıp oranında bedel indirimini veya imkan varsa malın ayıpsız misli ile değiştirilmesini satıcıdan talep edebilir.
10. Malın ayıplı olması durumunda; tüketicinin sözleşmeden dönme veya ayıp oranında bedelden indirim hakkını seçtiği durumlarda, satıcı, malın bedelinin tümünü veya bedelden yapılan indirim tutarını derhal tüketiciye iade etmek zorundadır.
11. Tüketicinin, malın ayıpsız misli ile değiştirilmesi hakkını seçmesi durumunda satıcı, üretici veya ithalatçının, malın ayıpsız misli ile değiştirilmesi talebinin kendilerine bildirilmesinden itibaren azami otuz iş günü içerisinde, bu talebi yerine getirmesi zorunludur.
12. Garanti uygulaması sırasında değiştirilen malın garanti süresi, satın alınan malın kalan garanti süresi ile sınırlıdır.
13. Garanti kapsamı içindeki malın arızasının 10 (on) iş günü içerisinde giderilememesi halinde; malın tamiri tamamlanıncaya kadar tüketiciye, benzer özelliklere sahip başka bir mal verilir.

Garanti İle İlgili Müşterinin Dikkat Etmesi Gereken Konular:

Lütfen aşağıda belirtilen önlemleri alınız:

1. Cihazınızı montaj ve kullanma kılavuzuna göre monte edip kullanınız.
2. Arıza söz konusu olduğunda yetkili servisimizi arayınız.
3. Garanti belgesi ile beraber cihazınızın ilk çalıştırıldığı zaman servis tarafından verilen teknik servis belgesini ve cihazın faturasının bir kopyasını saklayınız.

Garanti Kapsamı Dışındaki Haller:

1. Tüketicie tesliminden sonra nakliyeden doğan hasarlar, harici darbeler (çarpma, kırma, çizme ve kimyasal etkenlerden oluşan hasar ve arızalar)
2. Satış sonrası müşteriler tarafından yapılan yanlış depolama ve ortam koşulları
3. Yüksek ya da alçak gerilimden kaynaklanan veya elektrik tesisatından dolayı meydana gelen hasarlar (cihazın enerji beslemesi için cihazın montaj kılavuzuna bakınız)
4. Yetkili servis firması dışındakilerin yapmış olduğu servis, bakım ve onarımlar.
5. Yanlış kapasite ve model seçimi, hatalı montaj.
6. Elektrik tesisatında sigorta kullanılmaması, cihazlarda öngörülen koruma röleleri ve termik kullanılmaması ya da eksik veya yanlış bağlantı yapılması, topraklama olmamasından kaynaklanan problemler.
7. Cihaz dışı etkenlerden kaynaklanan problemler. (Doğal afetler, yangın, su baskını vb. felaketler)
8. Cihaz kullanırken ortam koşullarının uygun olmamasından doğan problemler. (toz, su, pislik, nem)
9. Türkçe kullanma kılavuzunda belirtilen montaj, devreye alma ve çalıştırma şartlarının yerine getirilmemesi.

Зміст

1	Умовні позначення та вказівки щодо техніки безпеки	240
1.1	Умовні позначення	240
1.2	Загальні вказівки щодо техніки безпеки	240
1.3	Вказівки до цієї інструкції	241
2	Дані про виріб	241
2.1	Сертифікат відповідності	241
2.2	Технічні характеристики пульта дистанційного керування	241
2.3	Використання з мульти-спліт кондиціонером	241
2.4	Дані про холодоагент	242
3	Експлуатація	242
3.1	Огляд внутрішнього блока	242
3.2	Огляд пульта дистанційного керування	242
3.3	Використання пульта дистанційного керування	243
3.4	Налаштування основних режимів роботи	243
3.5	Налаштування таймера	244
3.6	Інші функції	244
3.6.1	Налаштування функції обертання жалюзі	244
3.6.2	Перемикання зображення та зумера тривоги (Mute Mode)	244
3.6.3	Функції заощадження енергії	245
3.6.4	Система зниження шуму (Silent Mode)	245
3.6.5	Непрямий потік повітря (Wind avoid me)	245
3.6.6	Швидкісне охолодження/нагрівання	245
3.6.7	Самоочищення (I clean)	245
3.6.8	Захист від замерзання (8 °C Heating)	245
3.6.9	Функція блокування елементів керування	245
3.6.10	Додаткові робочі функції	245
4	Усунення несправностей	246
4.1	Індикація несправностей (Self diagnosis function)	246
4.2	Несправності без індикації	246
5	Техобслуговування	247
5.1	Заміна елементів живлення	247
5.2	Чищення приладу та пульта дистанційного керування	247
5.3	Чищення повітряного фільтра	247
5.4	Виведення системи з експлуатації протягом тривалого часу	247
5.5	Ручний режим	247
6	Захист довкілля та утилізація	248

1 Умовні позначення та вказівки щодо техніки безпеки

1.1 Умовні позначення

Вказівки з техніки безпеки

У вказівках із техніки безпеки зазначені сигнальні символи, тип і важкість наслідків в разі недотримання правил техніки безпеки.

Наведені нижче сигнальні слова мають такі значення і можуть використовуватися в цьому документі:

НЕБЕЗПЕКА

НЕБЕЗПЕКА означає тяжкі людські травми та небезпеку для життя.

ПОПЕРЕДЖЕННЯ

ПОПЕРЕДЖЕННЯ означає можливість виникнення тяжких людських травм і небезпеки для життя.

ОБЕРЕЖНО

ОБЕРЕЖНО означає ймовірність виникнення людських травм легкого та середнього ступеню.





УВАГА

УВАГА означає ймовірність пошкоджень обладнання.

Важлива інформація



Важлива інформація без небезпеки для людей чи пошкодження обладнання позначена таким інформативним символом.

Символ	Значення
	Попередження щодо займистих речовин: холодоагент R32 у цьому виробі – це низькогорючий слабо токсичний газ (A2L або A2).
	Одягайте захисні рукавиці під час монтажу та виконання робіт із технічного обслуговування.
	Технічне обслуговування повинно проводитися кваліфікованою особою з дотриманням інструкцій, наведених у відповідному посібнику.
	Під час роботи дотримуйтеся вказівок інструкції з експлуатації.

Таб. 225

1.2 Загальні вказівки щодо техніки безпеки

Вказівки для цільової групи

Ця інструкція з експлуатації призначена для користувача системи кондиціонування повітря. Обов'язково дотримуйтеся вказівок в усіх інструкціях до системи. Недотримання цих приписів може призвести до пошкодження майна та тілесних ушкоджень, які становлять небезпеку для життя.

- ▶ Перед початком роботи слід прочитати інструкції з експлуатації усіх складових системи та зберегти їх.
- ▶ Необхідно дотримуватися вказівок із техніки безпеки та попереджень.

⚠ Використання за призначенням

Внутрішній блок встановлюється всередині будівлі та підключається до зовнішнього блоку й інших компонентів системи, наприклад, систем керування.

Зовнішній блок встановлюється за межами будівлі та підключається до одного або кількох внутрішніх блоків й інших компонентів системи, наприклад, систем керування.

Система кондиціонування повітря призначена для використання тільки у комерційному / приватному приміщенні, де відхилення температури від встановлених значень не шкодять живим організмам і матеріалам. Система кондиціонування повітря не підходить для точного налаштування та утримання абсолютної вологості повітря.

Будь-яке інше використання не є використанням за призначенням. Гарантійні зобов'язання не поширюються на пошкодження, які виникли в результаті використання не за призначенням.

Монтаж у місцях, що мають особливості (підземний паркінг, технічні приміщення, балкон або будь-які напіввідкриті майданчики):

- ▶ Насамперед дотримуйтеся вимог щодо місця монтажу, наведених у технічній документації.

⚠ Загальна небезпека через холодоагент

- ▶ Цей прилад заповнений холодоагентом. Газоподібний холодоагент в результаті контакту з полум'ям може утворювати отруйні гази.
- ▶ Фахівці спеціалізованої компанії повинні регулярно проводити технічний огляд системи та забезпечувати технічне обслуговування.
- ▶ В разі виникнення підозри щодо витоку холодоагенту ретельно перевірте кімнату та повідомте фахівців спеціалізованої компанії.

⚠ Технічне обслуговування

Здійснені некваліфікованим персоналом зміни в системі кондиціонування та її компонентах можуть призвести до травмування людей і/або пошкодження обладнання.

- ▶ Роботи дозволяється виконувати тільки фахівцям спеціалізованого підприємства.
- ▶ Нічого не змінюйте у зовнішньому та внутрішньому блоках або інших компонентах системи кондиціонування повітря.
- ▶ Перш ніж проводити будь-які роботи з технічного обслуговування відключіть систему кондиціонування повітря від електропостачання.

⚠ Вказівки щодо експлуатації системи

Неправильна експлуатація системи кондиціонування повітря може бути шкідливим для здоров'я.

- ▶ Не піддавайте організм безпосередньому впливу потоку повітря протягом тривалого часу.
- ▶ Забезпечте, щоб кімнатна температура була підходящою для осіб, що знаходяться у приміщенні, зокрема для немовлят, дітей, людей похилого віку, прикутих до ліжка або з обмеженими можливостями.
- ▶ Не вставляйте предмети в прилад, це може призвести до травмування.

Неалежна експлуатація приладу може призвести до зменшення потужності або до його пошкодження чи тілесних ушкоджень.

- ▶ Не перекривайте отвори приладу для впуску і випуску повітря.
- ▶ Закривайте вікна та двері під час експлуатації.
- ▶ Забезпечте захист внутрішнього блоку від потрапляння води.
- ▶ Виконуйте регулярну перевірку монтажних стійок зовнішнього блоку на предмет зносу та надійність кріплення.
- ▶ Не наступайте та не кладіть на зовнішній блок жодних предметів.

- ▶ Мінімізуйте рівень пилу, пари та вологості у місці встановлення внутрішнього блоку.
- ▶ Не використовуйте легкозаймисті гази біля приладів, наприклад із аерозольних балончиків.
- ▶ Якщо щось турбує у роботі кондиціонера (наприклад, запах гару, пошкоджені кабелі), негайно припиніть експлуатацію та відключіть від електропостачання.

⚠ Техніка безпеки при використанні електричних приладів в домашніх умовах та для інших цілей

Для запобігання нещасних випадків і пошкоджень приладу обов'язково дотримуйтеся цих вказівок EN 60335-1:

«Цей пристрій можуть використовувати діти старші 8 років, особи з обмеженими фізичними або розумовими здібностями чи особи без достатнього досвіду і знань, якщо вони використовують пристрій під наглядом або були проінструктовані щодо експлуатації пристрою в безпечний спосіб і усвідомлюють, яку небезпеку він може становити. Діти не повинні гратися із пристроєм. Чищення та обслуговування пристрою повинні виконуватися кваліфікованим персоналом.»

«Якщо кабель мережевого живлення цього пристрою пошкоджений, він підлягає заміні виробником, сервісною службою або іншим компетентним фахівцем, щоб уникнути небезпеки.»

1.3 Вказівки до цієї інструкції

Усі рисунки див. наприкінці цієї інструкції. Текст містить посилання на рисунки.

Зовнішній вигляд окремих моделей виробів може відрізнятися від зображення, наведеного у цій інструкції.

2 Дані про виріб

2.1 Сертифікат відповідності



Конструкція та робочі характеристики цього виробу відповідають українському законодавству. Відповідність підтверджена відповідним маркуванням.

2.2 Технічні характеристики пульта дистанційного керування

Електроживлення	2 батарейки AAA
Межі досягнення сигналу	8 м
Допустима температура зовнішнього повітря	-5 °C ... 60 °C

Таб. 226

2.3 Використання з мульти-спліт кондиціонером

Внутрішній блок може використовуватися у системі з мульти-спліт кондиціонером. У такому разі наведені нижче функції будуть деактивовані:

- Функції заощадження енергії **ECO** та **GEAR**
- Самоочищення (I clean)
- Система зниження шуму (Silent Mode)
- Ручний режим
- Функція виявлення витоку холодоагенту
- Автоматичний режим заощадження енергії під час роботи у режимі очікування (1 W standby)

2.4 Дані про холодоагент

Цей прилад містить **фторовані парникові гази** в якості холодоагенту. Блок герметично закрито. Наступні дані про холодоагент відповідають вимогам технічних умов ЄС № 517/2014 про фторовані парникові гази.



Вказівка для користувача: коли ваш монтажник доливатиме холодоагент, йому слід занотувати кількість додаткового заповнення та загальну кількість холодоагенту в наступній таблиці.

Тип виробу	Номінальна потужність охолодження [кВт]	Номінальна потужність опалення [кВт]	Тип холодоагенту	Потенціал парникового ефекту (GWP) [кгCO ₂ eq.]	Еквівалент CO ₂ початкової кількості наповнення	Об'єм першої заправки [кг]	Додатковий об'єм наповнення [кг]	Загальний об'єм заправки при введенні в експлуатацію [кг]
CL3000i 26 E	2,64	2,93	R32	675	0,41	0,6	(Довжина труби-5) *0,012	
CL3000i 35 E	3,52	3,81	R32	675	0,44	0,65	(Довжина труби-5) *0,012	
CL3000i 53 E	5,28	5,57	R32	675	0,74	1,1	(Довжина труби-5) *0,012	
CL3000i 70 E	7,03	7,33	R32	675	0,98	1,45	(Довжина труби-5) *0,024	

Таб. 227 Газ F

3 Експлуатація

3.1 Огляд внутрішнього блока

Пояснення до рис. 1:

- [1] Лицьова панель
- [2] Місце для додаткових фільтрів
- [3] Повітряний фільтр
- [4] Задня сторона дисплея
- [5] Кнопка ручного режиму
- [6] Повітрянапрямна панель

Дисплей внутрішнього блока

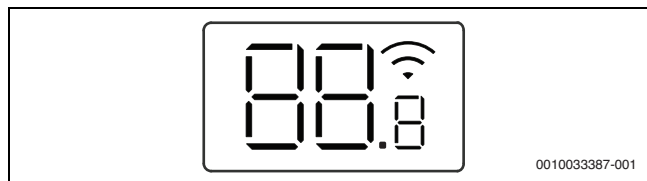

Символ	Пояснення
Число	Налаштовуваний параметр температури
	Підключення WLAN ¹⁾ активовано
	Відображається для певних функцій під час їх ввімкнення. Відображається, коли таймер ввімкнення активовано, але внутрішній блок вимкнений.
OF	Відображається для певних функцій під час їх вимкнення.
dF	Автоматичне відтавання активовано
BP	Захист від замерзання активовано: внутрішній блок утримує кімнатну температуру на позначці не нижче 8 °C.
CL	Функція самоочищення активна (I clean)
Ex, Pх, Fx	Код несправності («х» – це будь-яка цифра).

1) Можливо лише за допомогою IP-шлюзу, що входить до додаткових комплектуючих.

Таб. 228 Символи на дисплеї

3.2 Огляд пульта дистанційного керування

Кнопки пульта дистанційного керування

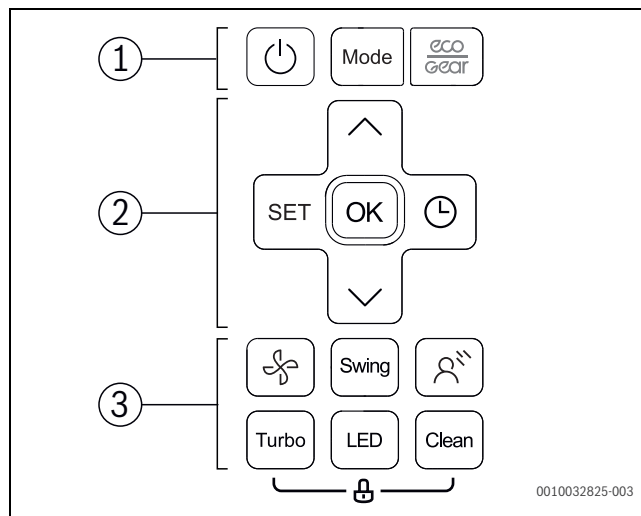

Поз.	Кнопка	Функція
1		Увімкніть/вимкніть.
	Mode	Налаштуйте режим роботи.
		Функція заощадження енергії
2	SET	Виберіть додаткові функції.
	OK	Підтвердьте вибір.
		Налаштуйте таймер.
	^	Збільште значення температури.
	v	Зменште значення температури.

Поз.	Кнопка	Функція
3		Швидкість вентилятора
	Swing	Налаштуйте функцію обертання жалюзі.
		Непрямий потік повітря (Wind avoid me)
	Turbo	Швидкісне охолодження/нагрівання
	LED	Вимкніть дисплей внутрішнього блока та зумер тривоги (Mute Mode).
	Clean	Самоочищення (I clean)

Таб. 229 Кнопки пульта дистанційного керування

Індикація пульта дистанційного керування

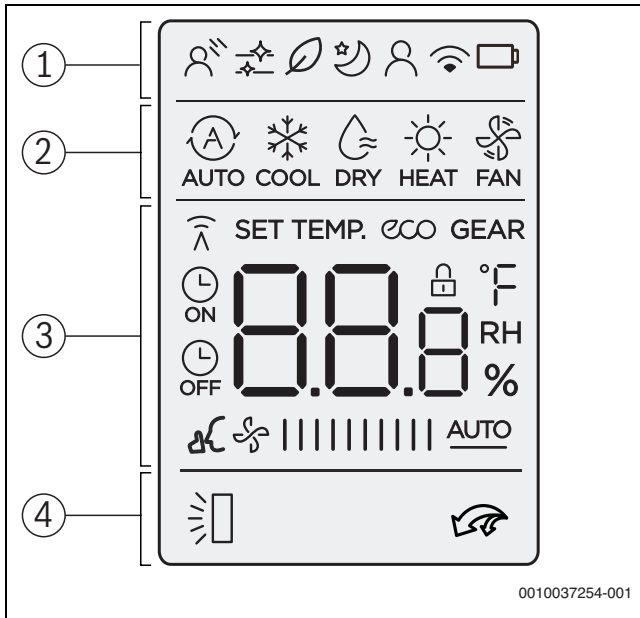

0010037254-001

Поз.	Символ	Пояснення
1		Робоча функція: непрямий потік повітря активовано (Wind avoid me).
		Інфографіка: самоочищення активовано (I clean).
		Без функції.
		Робоча функція: режим очікування активовано.
		Робоча функція: активовано функцію "слідуй за мною" (Follow Me); вимірювання температури за допомогою пульта дистанційного керування.
		Інфографіка: функція бездротового керування.
		Інфографіка: стан елемента живлення
2		Режим роботи: автоматичний режим
		Режим роботи: режим охолодження
		Режим роботи: режим осушення
		Режим роботи: режим опалення
		Режим роботи: режим "Тільки вентилятор"

Поз.	Символ	Пояснення
3		Індикація даних: відображає встановлену температуру, швидкість вентилятора або (при активному таймері) налаштування таймера.
		Інфографіка: індикація передачі даних; загоряється під час відправлення пультом дистанційного керування сигналу на внутрішній блок.
		Інфографіка: функцію заощадження енергії активовано.
		Інфографіка: функцію заощадження енергії активовано.
		Інфографіка: таймер ввімкнення/вимкнення активовано.
		Інфографіка: систему зниження шуму активовано (Silent Mode).
4		Індикація даних: відображає поточну швидкість вентилятора. Існує 10 різних ступенів потужності та налаштування AUTO автоматичного керування.
		Інфографіка: функцію автоматичного обертання жалюзі у вертикальній площині активовано (вгору/вниз).
		Інфографіка: швидкісне охолодження/нагрівання активовано.

Таб. 230 Символи на дисплеї

3.3 Використання пульта дистанційного керування

Межі досягнення сигналу становлять 8 м. Об'єкти, що знаходяться на шляху, або використання певних люмінесцентних ламп у тій самій кімнаті можуть впливати на передачу сигналу.

- ▶ Спрямуйте пульт дистанційного керування на віконце отримання сигналу приладу та натисніть потрібну кнопку. Прилад видасть звук "піп" після отримання сигналу.

УВАГА

Функціонування пульта дистанційного керування може бути некоректним під впливом таких обставин.

- ▶ Не піддавайте пульт дистанційного керування впливу прямих сонячних променів.
- ▶ Не кладіть пульт дистанційного керування біля системи опалення.
- ▶ Забезпечте захист пульта дистанційного керування від вологи та ударів.

3.4 Налаштування основних режимів роботи

Увімкнення/вимкнення приладу

- ▶ Щоб увімкнути або вимкнути прилад, натисніть кнопку . Прилад почне працювати у встановленому режимі роботи.



Крім того, налаштування можливо здійснити у вимкненому стані. У разі знеструмлення прилад зберігає налаштування.



Після вимкнення пристрій продовжує працювати у режимі очікування. Технологія інтелектуального ввімкнення/вимкнення дозволяє забезпечити роботу у автоматичному режимі заощадження енергії під час роботи у режимі очікування (1 W standby).

Автоматичний режим





У автоматичному режимі роботи прилад здійснює автоматичне перемикання між режимами опалення та охолодження для підтримання потрібної температури.

- ▶ Натискайте кнопку **Mode**, доки на дисплеї не з'явиться .
- ▶ Встановіть потрібну температуру за допомогою кнопок  і .





У автоматичному режимі неможливо встановити швидкість вентилятора.

Режим охолодження

- ▶ Натискайте кнопку **Mode**, доки на дисплеї не з'явиться .
- ▶ Натискайте кнопку , доки не буде досягнуто потрібної швидкості вентилятора.
- ▶ Встановіть потрібну температуру за допомогою кнопок  і .

Режим "Тільки вентилятор"

- ▶ Натискайте кнопку **Mode**, доки на дисплеї не з'явиться .
- ▶ Натискайте кнопку , доки не буде досягнуто потрібної швидкості вентилятора. Для автоматичного керування можна обрати **AUTO**.



У режимі "Тільки вентилятор" неможливо встановити або відобразити температуру.





Режим осушення

- ▶ Натискайте кнопку **Mode**, доки на дисплеї не з'явиться .



У режимі осушення неможливо встановити швидкість вентилятора.

Режим опалення

- ▶ Натискайте кнопку **Mode**, доки на дисплеї не з'явиться .
- ▶ Встановіть потрібну температуру за допомогою кнопок  і .
- ▶ Натискайте кнопку , доки не буде досягнуто потрібної швидкості вентилятора.







При дуже низьких температурах зовнішнього повітря теплопродуктивності системи кондиціонування повітря може не вистачати. Рекомендуємо підключити додаткові теплогенератори.





3.5 Налаштування таймера

Таймери ввімкнення та вимкнення можна налаштувати на час від 0 до 24 годин, для перших 10 годин із кроком 30 хвилин, а потім із кроком 1 годину. В разі налаштування 0 годин таймер скасовується.

Налаштування таймера ввімкнення

- ▶ Натискайте кнопку , доки не з'явиться символ .
- ▶ Натисніть кнопку  або , щоб встановити потрібний час. Через невеликий проміжок часу налаштування будуть активними.

Налаштування таймера вимкнення

- ▶ Натискайте кнопку , доки не з'явиться символ .
- ▶ Натисніть кнопку  або , щоб встановити потрібний час. Через невеликий проміжок часу налаштування будуть активними.

Скасування таймера

- ▶ Оберіть за допомогою кнопки  відповідний таймер.
- ▶ Встановіть 0.0 годин. Через короткий час таймер буде скасовано.

Комбінування таймерів

Обидва таймери можливо налаштувати одночасно. Кожен з таймерів можна запрограмувати таким чином, щоб він активувався перед іншим.

- ▶ Налаштуйте таймери ввімкнення та вимкнення. Налаштування комбінуються автоматично.

Поточний час	13:00 год
Налаштування таймера ввімкнення	4,0 години
Налаштування таймера вимкнення	8,5 години
Час ввімкнення	17:00 год
Час вимкнення	21:30 год

Таб. 231 Приклад



Неможливо запрограмувати таймери ввімкнення та вимкнення на експлуатацію приладу з різними температурами або іншими налаштуваннями.

3.6 Інші функції

3.6.1 Налаштування функції обертання жалюзі

УВАГА

Якщо жалюзі для спрямування потоку повітря під час роботи у режимі охолодження протягом тривалого часу знаходяться у найнижчому положенні, може утворитися конденсат. Переміщення вручну жалюзі у вертикальній площині для спрямування потоку повітря може призвести до виникнення несправностей.

- ▶ Використовуйте для переміщення жалюзі у вертикальній площині тільки пульт дистанційного керування.

Обертання у горизонтальній площині (ліворуч/праворуч)

Горизонтальне положення слід налаштувати вручну.

- ▶ Вимкніть внутрішній блок та припиніть електропостачання.
- ▶ Відкидання прямої повітряної панелі вниз (→ Рис. 2).
- ▶ Поверніть жалюзі вручну в горизонтальній площині у потрібне положення.
- ▶ Поверніть напрямну повітряну панель у початкове положення.

Автоматичне обертання у вертикальній площині (вгору/вниз)

- ▶ Натисніть та утримуйте кнопку **Swing** понад 2 секунди для активації автоматичного обертання у вертикальній площині. На пульті дистанційного керування з'явиться символ .
- ▶ Для завершення автоматичного обертання у вертикальній площині ще раз натисніть кнопку **Swing**.

Положення чищення

З метою полегшення чищення жалюзі можна встановити у спеціальне положення (залежно від моделі).

- ▶ При вимкненому приладі одночасно натисніть кнопки **Mode** та **Swing** і утримуйте протягом однієї секунди.
- ▶ Для виходу з положення чищення ще раз нажміть та утримуйте обидві кнопки.

3.6.2 Перемикання зображення та зумера тривоги (Mute Mode)

- ▶ Для ввімкнення або вимкнення дисплея на внутрішньому блоці та зумера тривоги натисніть кнопку **LED**.

- ▶ Для відображення поточної кімнатної температури утримуйте кнопку **LED** протягом 5 секунд.
- ▶ Для відображення налаштованої температури натисніть та утримуйте кнопку **LED** протягом ще 5 секунд.

3.6.3 Функції заощадження енергії



Функції заощадження енергії можна вибрати лише в режимі охолодження.

У приладі можна обрати одну з таких функцій заощадження енергії:

- **ECO**: експлуатація із швидкістю вентилятора **AUTO** та встановленою температурою від 24 °C
- **GEAR (75 %)**: зниження споживання електроенергії на 25 %
- **GEAR (50 %)**: зниження споживання електроенергії на 50 %
- жоден з наведених вище символів: нормальний режим роботи.
- ▶ Для активації функції заощадження енергії натискайте кнопку . Доки не з'явиться потрібна функція.



Функція **ECO** автоматично встановлює 24 °C, якщо налаштована заздалегідь температура буде нижчою. Функція вимикається, якщо температура опуститься нижче за 24 °C.

3.6.4 Система зниження шуму (Silent Mode)

Ця функція дозволяє знизити рівень шуму, що виникає під час експлуатації внутрішнього та зовнішнього блоків. Вона знадобиться зокрема у тому випадку, якщо вночі необхідно не заважати сусідам.

- ▶ Під час експлуатації натисніть кнопку  і утримуйте протягом 2 секунд.

Завершення функції:

- ▶ Ще раз натисніть кнопку  та утримуйте протягом 2 секунд.

-або-

- ▶ Натисніть кнопку , кнопку **Mode**, кнопку **Turbo** або кнопку **Clean**.



Під час роботи зовнішнього блока у режимі зниження рівня шуму через низькочастотний режим компресора неможливо досягнення потужності охолодження/теплопродуктивності.

3.6.5 Непрямий потік повітря (Wind avoid me)

Ця функція дозволяє запобігти спрямуванню прямого потоку повітря на людину.



Ця функція доступна тільки у режимі охолодження, осушення та режимі "Тільки вентилятор".

3.6.6 Швидкісне охолодження/нагрівання

При швидкісному охолодженні/нагріванні внутрішній блок працює з максимальною потужністю для швидкого опалення чи охолодження кімнати.

- ▶ Швидкісне охолодження: увімкніть режим охолодження та натисніть кнопку **Turbo**.
- ▶ Швидкісне нагрівання: увімкніть режим опалення та натисніть кнопку **Turbo**.

Завершення функції:

- ▶ Натисніть кнопку **Turbo** ще раз.

3.6.7 Самоочищення (I clean)

Прилад устатковано функцією самоочищення випарника. Під час самоочищення пил, пліснява та жир заморожуються. Потім усе швидко знову відтає та висушується за допомогою гарячого повітря.

- ▶ Для активації самоочищення натисніть кнопку **Clean**. Під час самоочищення на дисплеї внутрішнього блока відобразиться **CL**. Самоочищення завершується автоматично через 20–45 хвилин.

3.6.8 Захист від замерзання (8 °C Heating)

Захист від замерзання можна активувати для утримання кімнатної температури на позначці від 8 °C.

- ▶ У режимі опалення 2x натисніть протягом 1 секунди кнопку . Прилад не працюватиме, доки температура не опуститься нижче 8 °C.

Завершення функції:





- ▶ Натисніть кнопку , кнопку **Mode**, кнопку **Turbo** або кнопку **Clean**.

3.6.9 Функція блокування елементів керування

За допомогою функції блокування елементів керування можна заблокувати кнопки пульта дистанційного керування.

- ▶ Для ввімкнення/вимкнення функції блокування елементів керування натисніть одночасно кнопку **Clean** та кнопку **Turbo** і утримуйте протягом 5 секунд. При активному блокуванні елементів керування на дисплеї відображається символ .

3.6.10 Додаткові робочі функції

- ▶ Натисніть кнопку **Set**.
- ▶ Оберіть функцію за допомогою кнопки **Set** або кнопок , .
 -  = функція режиму очікування
 -  = функція "слідуй за мною"
 -  = функція бездротового керування
- ▶ Для підтвердження вибору натисніть кнопку **OK**.

Завершення функції:

- ▶ Повторіть вищезазначені кроки.

Нічний режим роботи

Ця функція дозволяє заощадити енергію під час простою. Через годину прилад здійснює нагрівання або охолодження з меншою потужністю. Для цього встановлена температура змінюється на 1 °C. Через дві години встановлена температура зміниться ще на 1 °C. Потім температура стабілізується.



Ця функція не доступна у режимі осушення та режимі "Тільки вентилятор".

Функція "слідуй за мною" (Follow Me)

Ця функція дозволяє активувати датчик температури в пульті дистанційного керування в поточному місцезнаходженні для вимірювання температури з 3-хвилинним інтервалом. Тепер керування внутрішнім блоком здійснюється залежно від цих результатів вимірювання.



Ця функція доступна тільки у режимі охолодження, опалення та у автоматичному режимі.

Функція бездротового керування

Ця функція дозволяє встановити зв'язок через WLAN. Якщо прилад не відображає функцію, замість цього необхідно швидко натиснути кнопку **LED** сім разів поспіль.



Для з'єднання з WLAN необхідно встановити IP-шлюз (додаткові комплектуючі).

4 Усунення несправностей

4.1 Індикація несправностей (Self diagnosis function)

Якщо під час експлуатації виникає несправність, світлодіоди блимають протягом тривалого часу або на дисплеї відобразиться код несправності (наприклад, EH 02).

4.2 Несправності без індикації

Якщо під час експлуатації виникають несправності, які не вдається усунути:

- ▶ Зателефонуйте до служби з обслуговування клієнтів та повідомте про несправність, а також дані приладу.

Якщо несправність триває протягом більш ніж 10 хвилин:

- ▶ Припиніть електроживлення на деякий час та знову увімкніть внутрішній блок.

Якщо несправність не усувається:

- ▶ Зателефонуйте до служби з обслуговування клієнтів та повідомте код несправності, а також дані приладу.

Несправність	Можлива причина
Низька потужність внутрішнього блока.	Встановлена температура висока або низька. Повітряний фільтр забруднено та його необхідно очистити. Несприятливі зовнішні умови для внутрішнього блока, наприклад, через перешкоди перед отворами приладу для повітря, через відкриті двері/вікна або через сильні джерела тепла у кімнаті. Активовано режим зниження рівня шуму, який перешкоджає роботі на повній потужності.
Внутрішній блок не вмикається.	Внутрішній блок має механізм захисту від перенавантаження. Перезапуск внутрішнього блока може тривати до 3 хвилин. Елементи живлення пульта дистанційного керування розряджені. Ввімкнено таймер.
Режим роботи перемикається з охолодження чи опалення у режим "Тільки вентилятор".	Внутрішній блок змінює режим роботи для запобігання замерзанню. Встановленої температури тимчасово досягнуто.
Внутрішній блок виробляє білий туман.	У регіонах з підвищеною вологістю через велику різницю температур між повітрям в приміщенні та повітрям, що видає система кондиціонування, може утворитися білий туман.
Внутрішній та зовнішній блоки виробляють білий туман.	Якщо після автоматичного відтавання безпосередньо запускається режим опалення, через підвищену вологість повітря може утворитися білий туман.
Внутрішній та зовнішній блоки утворюють шум.	Шум у внутрішньому блоці може виникати, якщо решітка жалюзі для повітряного потоку повертається у вихідне положення. Тихий свист під час експлуатації є нормою. Він спричинений потоком холодоагенту. Писк може виникати, оскільки металеві та пластикові деталі приладу розширюються або стискаються під час нагрівання/охолодження. Зовнішній блок під час експлуатації видає й інші звуки, що є нормою.
Внутрішній або зовнішній блоки видують пил.	В разі виведення системи з експлуатації протягом тривалого часу у ненакритих приладах може накопичуватися пил.
Поганий запах під час експлуатації.	Погані запахи можуть проникати у прилади з повітря та розповсюджуватися далі. Повітряний фільтр може бути вкритий пліснявою та його необхідно очистити.
Вентилятор зовнішнього блока не працює протягом тривалого часу.	Задля забезпечення оптимальної експлуатації регулювання вентилятора відбувається по-різному.
Неналежна або непередбачувана експлуатація або внутрішній блок не відповідає.	Перешкоди від вишок мобільного зв'язку або зовнішніх підсилювачів сигналів можуть впливати на внутрішній блок. ▶ Відключіть внутрішній блок на короткий час від електропостачання та увімкніть знову.
Напрямний повітряний кожух або жалюзі для спрямування потоку повітря рухаються неправильно.	Напрямний повітряний кожух або жалюзі було відрегульовано вручну або встановлено неправильно. ▶ Вимкніть внутрішній блок та перевірте правильність фіксації компонентів. ▶ Увімкніть внутрішній блок.

Таб. 232

5 Техобслуговування



ОБЕРЕЖНО

Небезпека ураження струмом або через рухомі деталі

- ▶ Перш ніж виконувати будь-які роботи з технічного обслуговування припиніть електропостачання.
- ▶ Кроки з технічного обслуговування, наведені в цій інструкції, можуть виконувати лише фахівці спеціалізованої компанії.

5.1 Заміна елементів живлення

Необхідно 2 елементи живлення AAA. Не рекомендується використовувати елементи живлення, які можна перезаряджати.

- ▶ Зніміть кришку відсіку для елементів живлення (→ Рис. 3).
- ▶ Встановіть нові елементи живлення. Дотримуйтеся правильної полярності.
- ▶ Встановіть кришку відсіку для елементів живлення.

5.2 Чищення приладу та пульта дистанційного керування

УВАГА

Пошкодження приладу через неправильне чищення!

- ▶ Не піддавайте безпосередньому оприскуванням або поливанню водою.
- ▶ Не використовуйте гарячу воду, абразивні миючі засоби або сильні розчинники.

- ▶ Для очищення витріть внутрішній блок та пульт дистанційного керування м'якою тканиною.
- ▶ Зовнішній блок можуть очищувати лише фахівці спеціалізованої компанії.

5.3 Чищення повітряного фільтра

УВАГА

Повітряний фільтр може деформуватися під впливом прямих сонячних променів.

- ▶ Не піддавайте повітряний фільтр впливу прямих сонячних променів.

Проводьте чищення повітряних фільтрів раз на 2 тижні, а також перед виведенням з експлуатації на тривалий час і після нього.

- ▶ Вимкніть внутрішній блок.
- ▶ Відкиньте вгору верхній корпус внутрішнього блока.
- ▶ Натисніть вгору на повітряний фільтр та витягніть його (→ Рис. 4).
- ▶ За наявності зніміть додаткові фільтри (→ Рис. 1, [2]).
- ▶ Виконайте чищення додаткових фільтрів за допомогою ручного пилососа.
- ▶ Промийте великий повітряний фільтр теплою водою з використанням м'якого засобу для чищення та висушіть у тіні.
- ▶ Встановіть додаткові та основний повітряні фільтри.

5.4 Виведення системи з експлуатації протягом тривалого часу

Перш ніж вивести прилад з експлуатації на тривалий час:

- ▶ Виконайте чищення повітряного фільтра.
- ▶ Активуйте самоочищення внутрішнього блока за допомогою кнопки **Clean**.
- ▶ Після самоочищення увімкніть прилад у режимі "Тільки вентилятор", доки внутрішній блок просушиться.

- ▶ Вимкніть внутрішній блок та від'єднайте його від електропостачання.
- ▶ Дістаньте елементи живлення з пульта дистанційного керування.
- ▶ Забезпечте захист приладів від пилу.

5.5 Ручний режим

УВАГА

Пошкодження приладу внаслідок неправильної експлуатації

Ручний режим не передбачено для постійного використання.

- ▶ Використовуйте його лише з метою тестування або у аварійному випадку.
- ▶ Використовуйте лише протягом короткого часу.

- ▶ Вимкніть внутрішній блок.
- ▶ Відкиньте вгору верхній корпус внутрішнього блока.
- ▶ Тонким предметом натисніть кнопку ручного режиму охолодження:
 - Натисніть один раз: ввімкнеться вимушений автоматичний режим.
 - Натисніть двічі: ввімкнеться вимушений режим охолодження.
 - Натисніть тричі: внутрішній блок вимкнеться.
- ▶ Для відновлення нормальної експлуатації використовуйте пульт дистанційного керування.

6 Захист довкілля та утилізація

Захист довкілля є основоположним принципом діяльності групи Bosch.

Якість продукції, економічність і екологічність є для нас пріоритетними цілями. Необхідно суворо дотримуватися законів і приписів щодо захисту навколишнього середовища.

Для захисту навколишнього середовища ми використовуємо найкращі з точки зору економічних аспектів матеріали та технології.

Упаковка

Що стосується упаковки, ми беремо участь у програмах оптимальної утилізації відходів.

Усі пакувальні матеріали, які використовуються, екологічно безпечні та придатні для подальшого використання.

Обладнання, що відслужило свій термін

Обладнання, що відслужило свої терміни містять цінні матеріали, які можна використати повторно.

Конструктивні вузли легко демонтуються. На пластик нанесено маркування. Таким чином можна сортувати конструктивні вузли та передавати їх на повторне використання чи утилізацію.

Електричні та електронні старі прилади



Цей символ означає, що виріб забороняється утилізувати разом із іншими відходами. Його необхідно передати для обробки, збирання, переробки та утилізації до пункту прийому сміття.

Цей символ є дійсним для країн, у яких передбачено положення про переробку електронних відходів, наприклад "Директива 2012/19/ЄС про відходи електричного та електронного обладнання". Ці положення передбачають рамкові умови, що діють для здачі та утилізації старих електронних приладів у окремих країнах.

Оскільки електронні прилади можуть містити небезпечні речовини, їх необхідно утилізувати з усією відповідальністю, щоб звести до мінімуму можливу шкоду довкіллю та небезпеку для здоров'я людей. Крім того, утилізація електронного обладнання сприяє збереженню природних ресурсів.

Більш детальну інформацію щодо безпечної для довкілля утилізації старих електронних та електричних приладів можна отримати у компетентних установах за місцезнаходженням, у підприємстві з утилізації відходів або у дилера, у якого було куплено виріб.

Більш детальну інформацію див.:

www.bosch-homecomfortgroup.com/en/company/legal-topics/weee/

Акумулятори

Акумулятори забороняється утилізувати разом з побутовим сміттям.

Вживані акумулятори необхідно утилізувати в місцевих сміттєвих установах.

Холодоагент R32



Прилад містить фтористий парниковий низькогорючий слабо токсичний газ R32 (потенціал глобального потепління 675¹⁾) (A2L або A2).

Кількість, що міститься, зазначено на фірмовій табличці зовнішнього блока.

Холодоагент є небезпечним для довкілля та повинен збиратися та утилізуватися окремо.

1) потенціал глобального потепління (GWP), згідно з Додатком І до Регламенту (ЄС) № 517/2014 Європейського Парламенту і Ради від 16 квітня 2014 р.

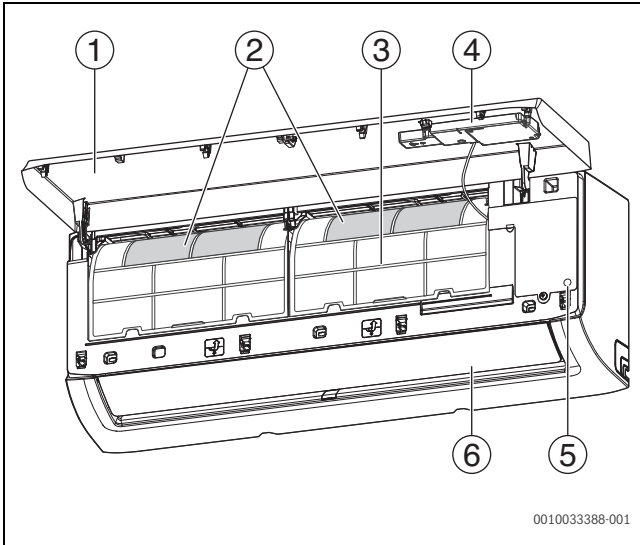

1

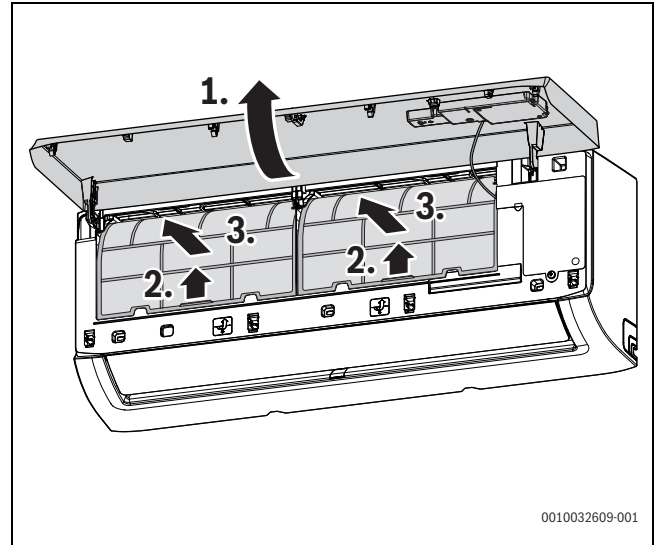

4

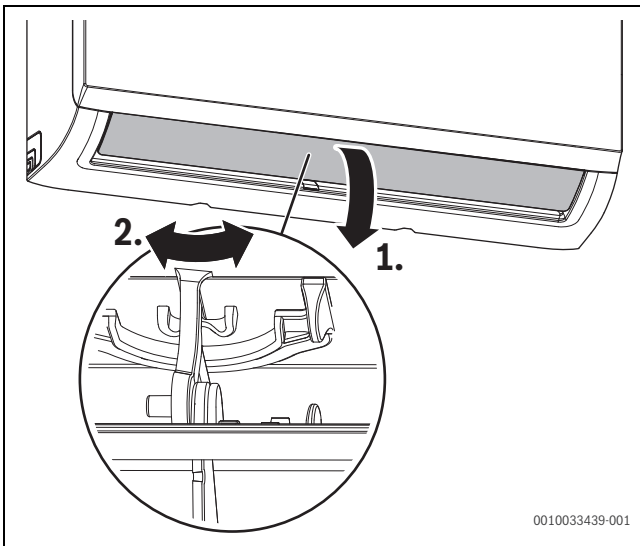

2

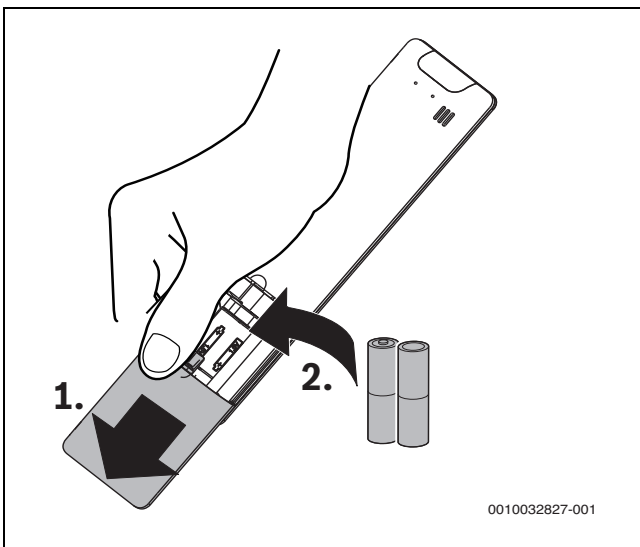

3

Statement of Compliance

Product Type

Bosch Climate 3000i air conditioner range

We declare that, in our opinion, the stated products comply with all applicable provisions of the Product Security and Telecommunications Infrastructure (Security Requirements for Relevant Connectable Products) Regulations 2023 as listed below.

The applicable security requirements in Schedule 1 of the Product Security and Telecommunications Infrastructure (Security Requirements for Relevant Connectable Products) Regulations 2023

The defined support period for the product ends on: Not applicable. Security updates are not applicable for this product range.



BOSCH

Bosch Thermotechnik GmbH, Junkersstraße 20, 73249 Wernau, Germany, as the manufacturer

Digital
unterschrieben
von pki, BOSCH,
DE, R, O,
Robin.Muncke

Robin Muncke
Head of Quality Management

Digitally signed by
pki, BOSCH, DE, O,
L, Olivier.Cois

Dr. Olivier Cois
Head of Engineering

We declare that this statement of compliance is prepared by Bosch Thermotechnik GmbH, Junkersstraße 20, 73249 Wernau, Germany.

Place of issue: Wernau

Date of issue: 20/03/2024



Bosch Thermotechnik GmbH
Junkersstrasse 20-24
73249 Wernau, Germany

www.bosch-homecomfortgroup.com

